

Klimatyzacja najwyższej próby//
Jednostka ścienna Diamond



Doskonale wzornictwo

Indywidualny wybór kolorów od Ruby Red przez Natural White i Pearl White po Onyx Black

Czujnik 3D i-see

Inteligentna dystrybucja powietrza dzięki wykrywaniu osób w pomieszczeniu

Plasma-Quad-Plus

Wbudowany filtr Plasma-Quad-Plus oczyszcza powietrze z wirusów i zanieczyszczeń

Większa elastyczność

Możliwość podłączenia jako Single Split lub Multi Split

Wbudowany seryjnie adapter WiFi MELCloud

Obsługa przez smartfon, tablet lub PC z dowolnego miejsca

Silnik Poki-Poki

Unikalna technologia Mitsubishi Electric

Większa efektywność energetyczna

Doskonałe wartości SEER do 10,5/SCOP do 5,2





Doskonałe wzornictwo //

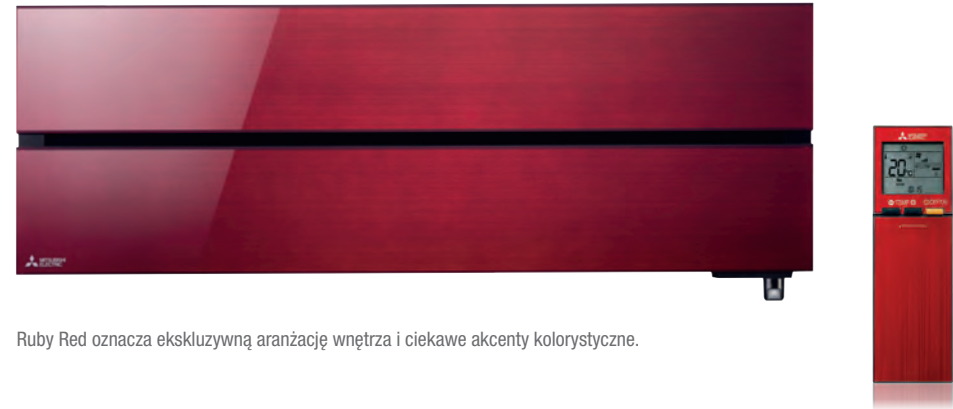

Ruby Red oznacza ekskluzywną aranżację wnętrza i ciekawe akcenty kolorystyczne.







Doskonałe wzornictwo //



Natural White i Pearl White idealnie dopasowują się do wnętrza pomieszczenia. Tworzą nowoczesne kontrasty zwłaszcza na tle ciemnych ścian.







Doskonałe wzornictwo //



Onyx Black jest to wyraźny akcent stylistyczny, który można doskonale wykorzystać w aranżacjach wnętrz.



Specjalna powłoka powierzchni obudowy nadaje jednostce ściennej Diamond szczególną głębię kolorów i szlachetność wykończenia.

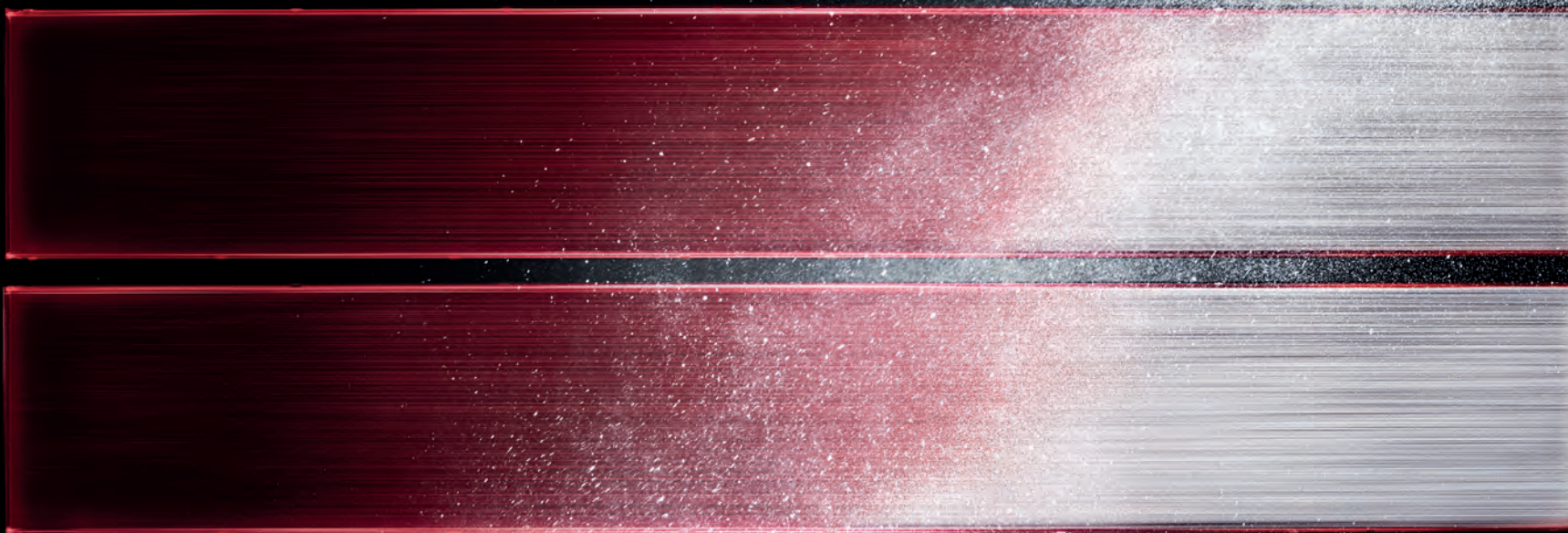

Doskonałe wzornictwo //

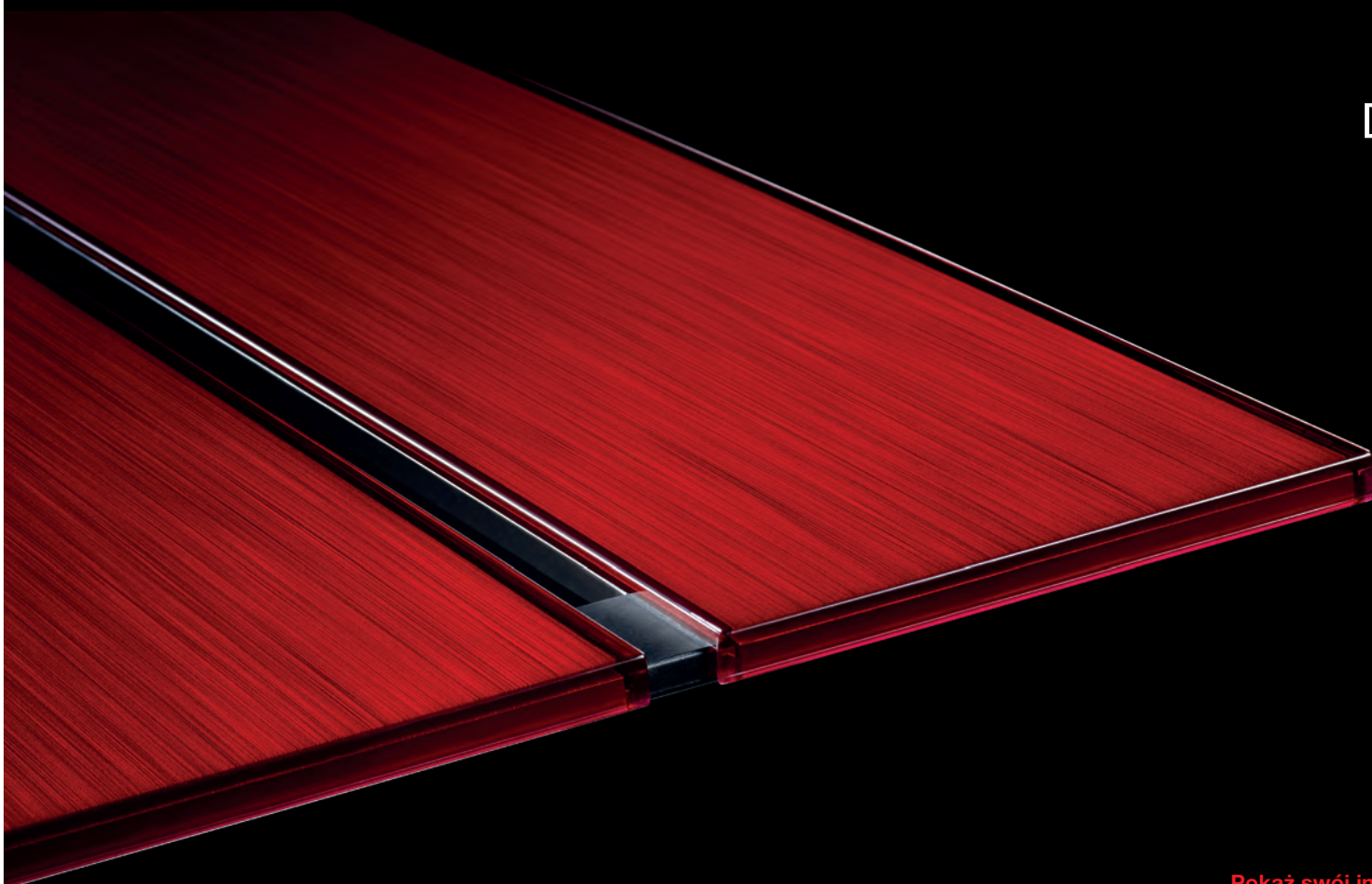

Pokaż swój indywidualizm

W sferze publicznej czy prywatnej – wysokiej jakości materiały i indywidualny sznyt odgrywają coraz ważniejszą rolę w nowoczesnych aranżacjach wnętrz. Dzięki czterem wariantom kolorystycznym jednostki ściennej Diamond można realizować najbardziej wymagające koncepcje aranżacyjne bez konieczności rezygnowania z wysokowydajnej i komfortowej klimatyzacji.



Ruby Red



Natural White

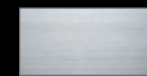

Pearl White

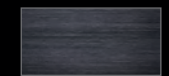

Onyx Black

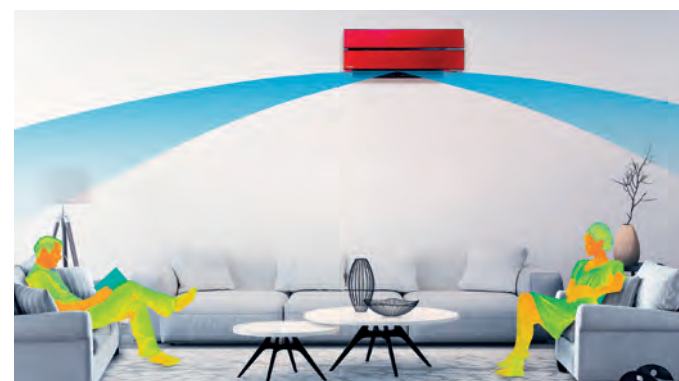
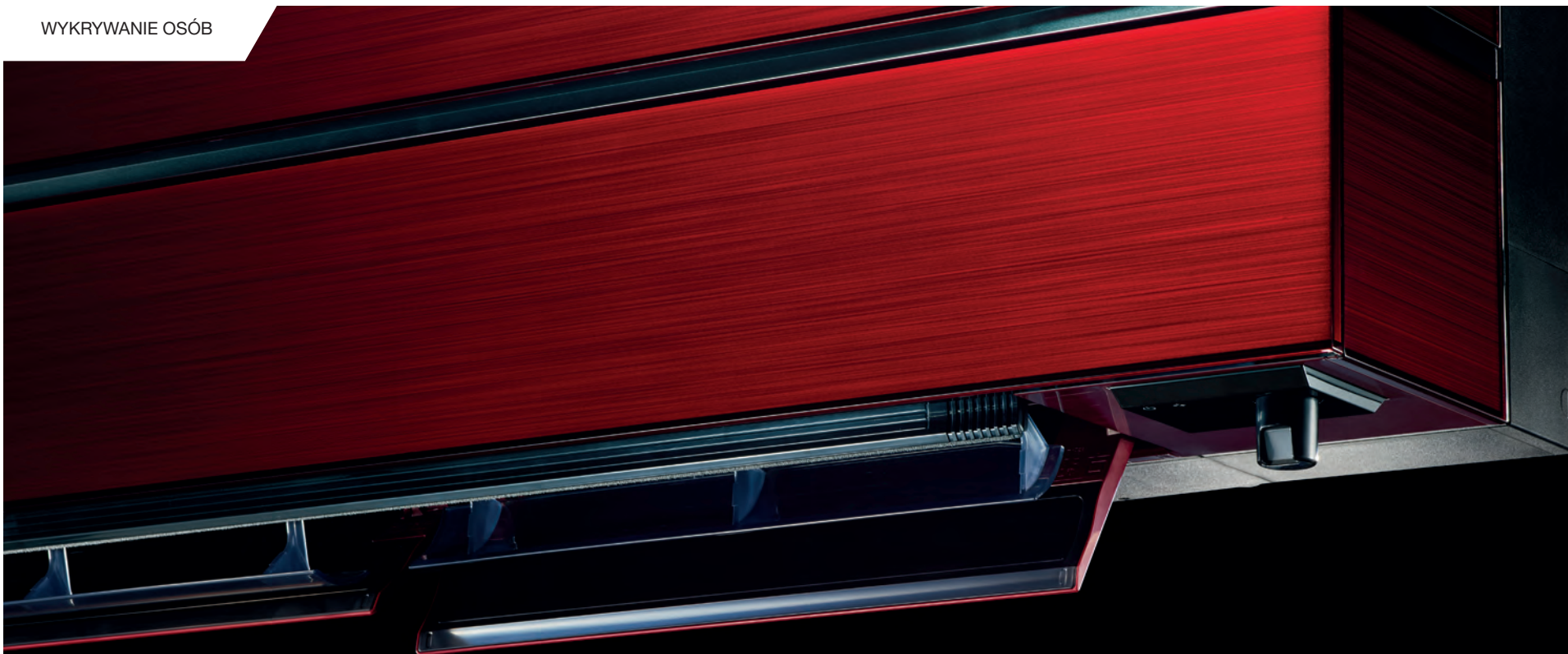

Podwójne żaluzje powietrzne

Jednostka ścienna Diamond jest wyposażona w dwie działające niezależnie od siebie żaluzje powietrzne, które mogą kierować strumień powietrza w różne strony i w ten sposób chłodzić lub nagrzewać powietrze w pomieszczeniu w szczególnie przyjemny sposób.

Czujnik 3D i-see //



Czujnik 3D i-see

Czujnik 3D i-see wykrywa obecność i położenie osób w pomieszczeniu, a następnie odpowiednio dopasowuje tryb pracy klimatyzacji. Dzięki temu jednostka ścienna Diamond nie tylko oszczędza energię, ale pozwala również zwiększyć komfort poprzez odpowiednie sterowanie kierunkiem nawiewu powietrza.

Niskie  Wysokie



Plasma Quad Plus

System oczyszczania powietrza Plasma-Quad-Plus z wydajną technologią plazmową usuwa z powietrza nawet mikroskopijnie cząstki. Opatentowana powłoka Mitsubishi Electric zapobiega przywieraniu kurzu i zanieczyszczeń do powierzchni filtra.

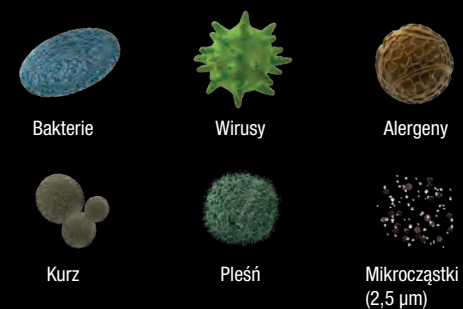

Plasma-Quad-Plus //

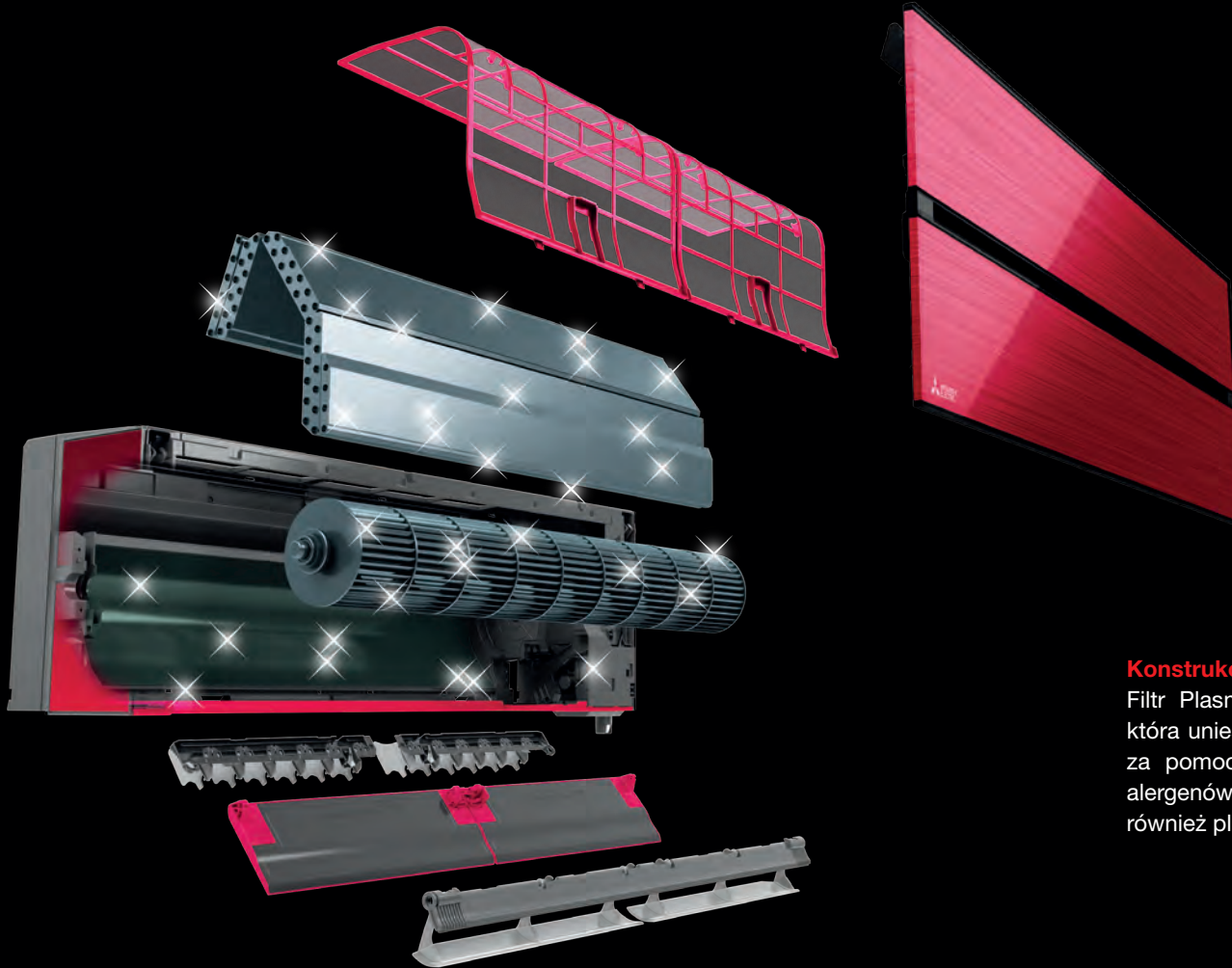

Konstrukcja elementów wewnętrznych również robi wrażenie

Filtr Plasma-Quad-Plus działa podobnie jak elektryczna kurtyna, która unieszkodliwia bakterie i wirusy w powietrzu atmosferycznym za pomocą wyładowań elektrycznych. Oprócz bakterii, wirusów alergenów i kurzu, filtr Plasma-Quad-Plus bardzo skutecznie usuwa również pleśń i mikrocząstki.

Zapewnia bardzo wydajne ogrzewanie,
nawet przy mroźnej temperaturze zewnętrznej.



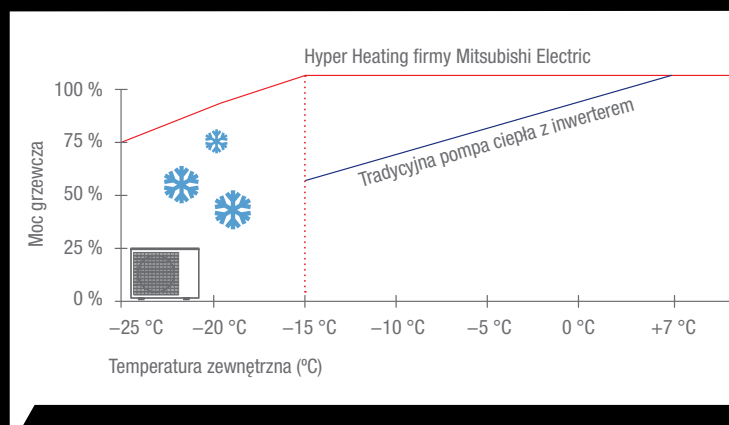

Technologia Hyper Heating

Technologia Hyper Heating została stworzona przez Mitsubishi Electric z myślą o bardzo zimnych warunkach klimatycznych. Poprawia wydajność grzewczą instalacji i umożliwia utrzymanie 100 % mocy grzewczej przy temperaturze zewnętrznej do -15°C i zapewnia ogrzewanie do -25°C .

Najważniejsze cechy

- 100 % znamionowej mocy ogrzewania przy temperaturze zewnętrznej do -15°C
- Poszerzony zakres pracy do -25°C
- Wysoka sezonowa sprawność energetyczna

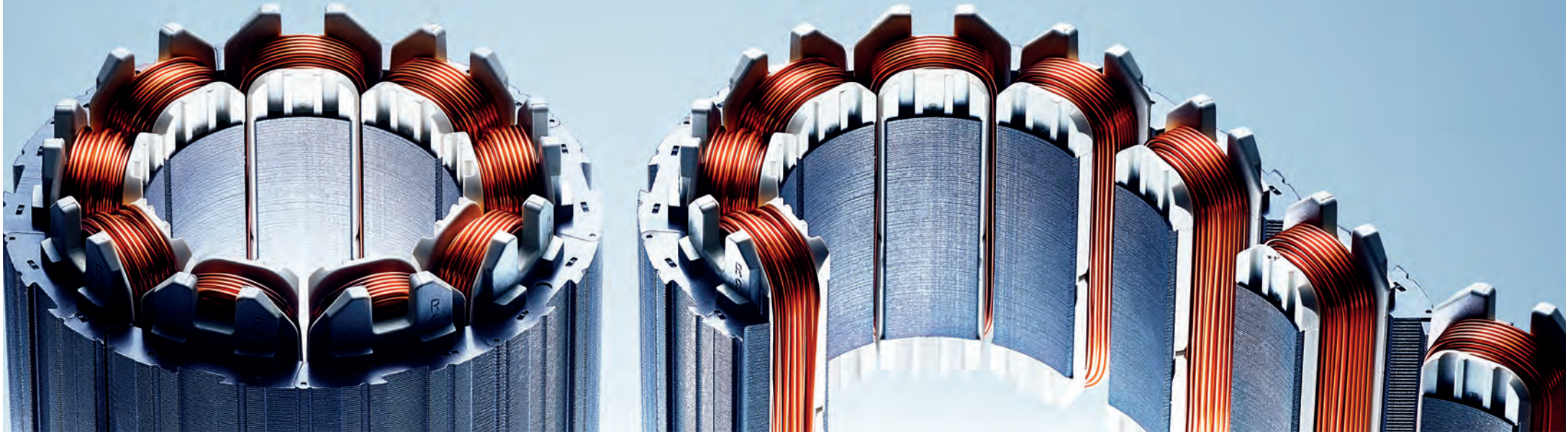

Sprężarka //

Sprężarka jest sercem urządzenia klimatyzacyjnego.
Jest ona skonstruowana według niezwykle precyzyjnych wymagań.



Silnik Poki-Poki
Znacznie wyższy stopień sprawności silnika dzięki kompaktowemu wykonaniu uzwojeń.

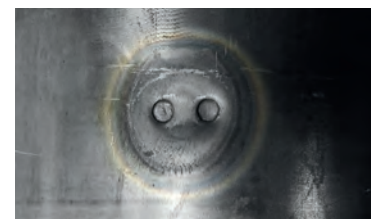

Termoizolacja metodą Heat Caulking
Tak zwana metoda Heat Caulking firmy Mitsubishi Electric do uszczelniania zbiornika zmniejsza straty ciepła, zapewniając w ten sposób wyższą efektywność.



Eleganckie piloty zdalnego sterowania //



Piloty

Wieloma funkcjami można wygodnie sterować za pomocą pilota Diamond. Na dużym podświetlanym ekranie można łatwo odczytywać wszystkie informacje. Na pilocie znajdują się opisane przyciski dla najważniejszych funkcji. Można błyskawicznie ustawiać żądaną temperaturę, intensywność i kierunek nadmuchu strumienia powietrza, zegar oraz inne funkcje automatyczne.

Piloty Diamond są dostarczane razem z jednostkami ściennymi w dopasowanych do nich kolorach.

Najważniejsze cechy

- Czytelny podświetlany ekran
- Oryginalne wzornictwo
- Programator tygodniowy
- Kolor dopasowany do jednostki ściennej Diamond



Technologia MELCloud

Za pomocą bezpłatnej aplikacji MELCloud można wygodnie sterować instalacjami klimatyzacji przez Internet – ze smartfonu, tabletu lub komputera. Dostępne są wszystkie inteligentne funkcje klimatyzacji, na przykład programator tygodniowy. Możliwe jest również monitorowanie klimatyzacji w trybie online. Ważne komunikaty o stanie mogą być przesyłane e-mailem.

MELCloud umożliwia łatwe monitorowanie wielu systemów. Ułatwia to pracę administratorom budynków. Standardowym wyposażeniem jest zintegrowany adapter WiFi do korzystania z MELCloud. Zapewnia on bezpieczne połączenie przez Internet i bezprzewodowo komunikuje się z routerem.

Najważniejsze cechy

- Zdalna kontrola i obsługa urządzeń
- Funkcja alarmu przez e-mail
- Protokołowanie i zapisywanie błędów
- Bezprzewodowe połączenie za pośrednictwem routera
- Wskazywanie zużycia energii (w układach Single Split)

Wymiary MSZ-LN

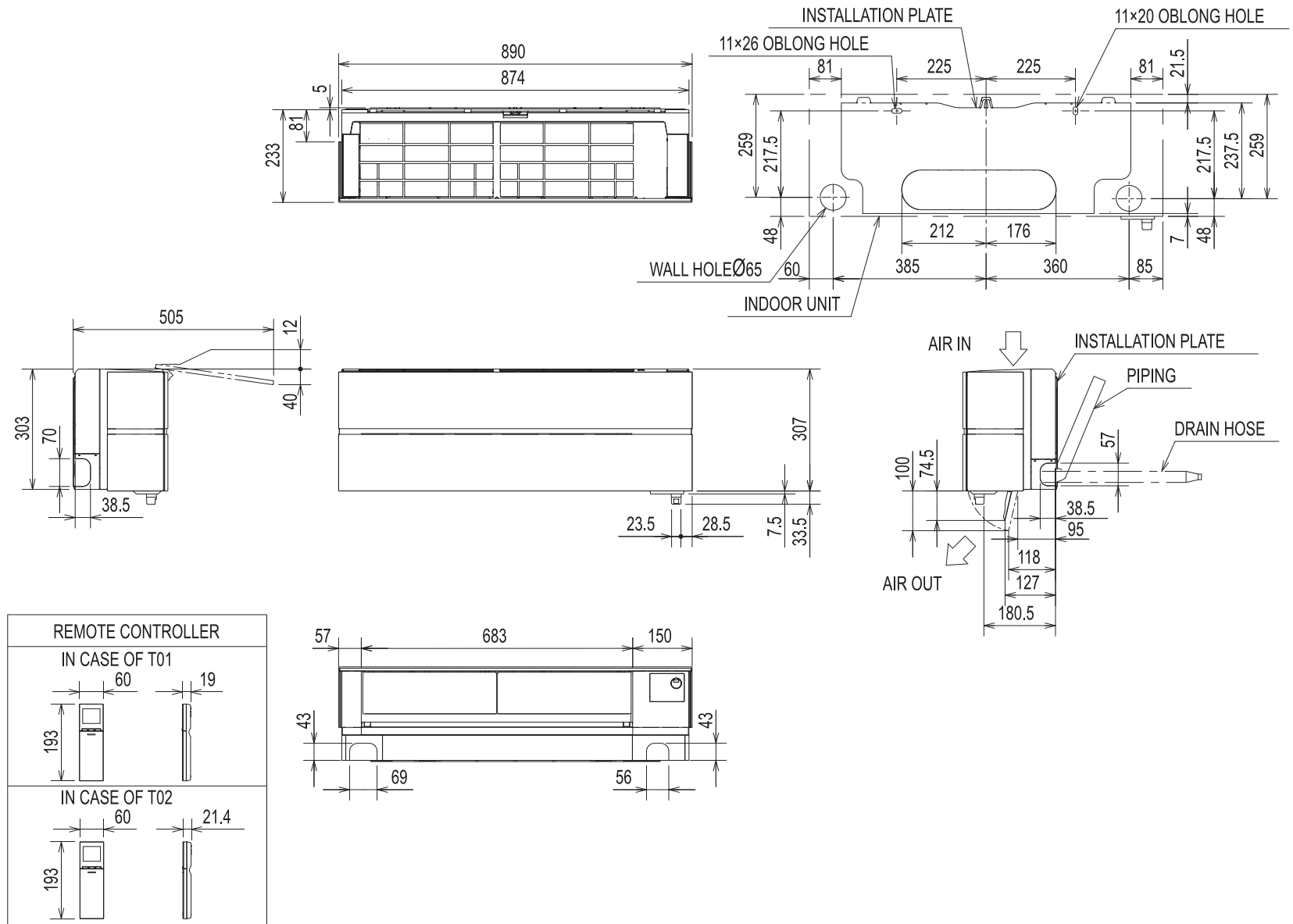

DANE TECHNICZNE //



Ruby Red

Pearl White

Natural White

Onyx Black

R 32

Pre-charged



Oznaczenie jednostki wewnętrznej		MSZ-LN25VG2 R/V/W/B*	MSZ-LN35VG2 R/V/W/B*	MSZ-LN50VG2 R/V/W/B*	MSZ-LN60VG2 R/V/W/B*				
Oznaczenie jednostki zewnętrznej/Oznaczenie jednostki zewnętrznej Hyper Heating		MUZ-LN25VG2	MUZ-LN25VGHZ2	MUZ-LN35VG2	MUZ-LN35VGHZ2	MUZ-LN50VG2	MUZ-LN50VGHZ2	MUZ-LN60VG2	
Chłodzenie	Moc chłodnicza (kW)	2,5 (1,0–3,5)	2,5 (0,8–3,5)	3,5 (0,8–4,0)	3,5 (0,8–4,0)	5,0 (1,0–6,0)	5,0 (1,4–5,8)	6,1 (1,4–6,9)	
	Pobór mocy (kW)	0,485	0,485	0,820	0,820	1,380	1,380	1,790	
	SEER	10,5	10,5	9,5	9,4	8,5	7,6	7,5	
	Klasa efektywności energetycznej	A+++	A+++	A+++	A+++	A+++	A++	A++	
Zakres stosowania (°C)		-10 ~ +46		-10 ~ +46		-10 ~ +46		-10 ~ +46	
Ogrzewanie	Moc grzewcza (kW)	3,2 (0,7–5,4)	3,2 (0,8–6,3)	4,0 (0,9–6,3)	4,0 (0,9–6,6)	6,0 (1,0–8,2)	6,0 (1,8–8,7)	6,8 (1,8–9,3)	
	Moc grzewcza przy -10°C (kW)	3,0	3,2 (1,0–6,3)	3,6	4,0 (1,0–6,6)	4,5	6,0 (1,8–8,7)	6,0	
	Pobór mocy (kW)	0,60	0,60	0,82	0,82	1,480	1,480	1,810	
	SCOP	5,2	5,2	5,1	5,1	4,6	4,6	4,6	
	Klasa efektywności energetycznej	A+++	A+++	A+++	A+++	A++	A++	A++	
Zakres stosowania (°C)		-15 ~ +24		-15 ~ +24		-15 ~ +24		-15 ~ +24	

Oznaczenie jednostek wewnętrznych		MSZ-LN25VG2 R/V/W/B*	MSZ-LN35VG2 R/V/W/B*	MSZ-LN50VG2 R/V/W/B*	MSZ-LN60VG2 R/V/W/B*			
Natężenie przepływu powietrza w trybie chłodzenia	(m³/h)	258/528	258/528	342/636	426/762			
Poziom ciśnienia akustycznego chłodzenie / ogrzewanie	(dB[A])**	19/36	19/36	27/39	29/45			
Wymiary (mm)	szer. / wys. / gł.	890/233/307	890/233/307	890/233/307	890/233/307			
Masa	(kg)	15,5	15,5	16,0	16,0			
Oznaczenia jednostek zewnętrznych / Oznaczenia jednostek zewnętrznych Hyper Heating		MUZ-LN25VG2	MUZ-LN25VGHZ2	MUZ-LN35VG2	MUZ-LN35VGHZ2	MUZ-LN50VG2	MUZ-LN50VGHZ2	MUZ-LN60VG2
Poziom ciśnienia akustycznego chłodzenie / ogrzewanie	(dB[A])	46/49	46/49	49/50	49/50	51/54	51/54	55/55
Wymiary (mm)	szer. / wys. / gł.	800/285/550	800/285/550	800/285/550	800/285/550	800/285/714	840/330/880	840/330/880
Masa	(kg)	33	33	34	36	40	55	55
Typ / ilość (kg) czynnika chłodniczego / ilość maks. (kg) / GWP / ekwiwalent CO ₂ (t) / ekwiwalent CO ₂ maks. (t)		R32/0,80/1,00 675/0,54/0,68	R32/0,85/1,05 675/0,57/0,71	R32/0,85/1,05 675/0,54/0,68	R32/0,85/1,05 675/0,54/0,68	R32/1,25/1,55 675/0,84/1,04	R32/1,45/1,91 675/0,98/1,29	R32/1,45/1,91 675/0,98/1,3

* Oznaczenie kolorów trzema ostatnimi literami nazwy modelu, R dla Ruby Red, V dla Pearl White, W dla Natural White, B dla Onyx Black.

** Poziom ciśnienia akustycznego zmierzony 1 m przed i 0,8 m poniżej jednostki w trybie chłodzenia.



POZOSTAŁE FUNKCJE //



Econo Cool

Przyczynia się do oszczędzania energii poprzez automatyczne podniesienie zadanej temperatury o 2 °C w trybie chłodzenia. Zmniejszona moc chłodzenia nie jest odczuwana dzięki specjalnemu programowi wentylatora.



Programator włączania i wyłączenia

Za pomocą programatora czasowego włączania i wyłączenia można zaprogramować konkretne godziny włączania i wyłączenia.



Programator tygodniowy

Za pomocą programatora tygodniowego można zaprogramować maksymalnie cztery oddzielne operacje włączenia i wyłączenia na każdy dzień. Urządzenie można elastycznie włączać i wyłączać. Ponadto w każdej operacji włączenia i wyłączenia można indywidualnie ustawić temperaturę. W ten sposób można sterować urządzeniem stosownie do zapotrzebowania i energooszczędnie.



Tryb nocny

Tryb nocny to funkcja, która podnosi komfort, automatycznie obniżając poziom hałasu urządzenia zewnętrznego o 3 dB(A). Równocześnie przygaszana jest dioda LED na urządzeniu wewnętrznym, a w pilocie wyciszana jest akustyczna sygnalizacja wykonywania operacji.



Automatyczne sterowanie wentylatorem

Zapewnia optymalną ilość powietrza zależnie od zapotrzebowania na moc. Jeśli na krótko po włączeniu potrzebne jest dużo mocy, automatycznie włączany jest wysoki bieg urządzenia. Gdy osiągnięta zostanie wymagana temperatura, ilość powietrza redukowana jest automatycznie.



I-save

Za pomocą funkcji I-save można zapisać preferowany stan roboczy i następnie przywoływać go przez naciśnięcie przycisku I-save.



Silent

Tryb cichej pracy, w którym urządzenie pracuje tak, aby wydawać jak najmniej odgłosów, co jest przydatne np. w nocy.



Ochrona przed wyziębieniem

Najniższa temperatura, jaką można ustawić w trybie grzania, wynosi 10 °C. Umożliwia to oszczędną pracę w nieużywanych pomieszczeniach. Ponadto zapobiega to silnemu wyziębieniu pomieszczenia.



Możliwość podłączenia pilota przewodowego

Urządzenie można wyposażyć w pilot przewodowy.



Poziomy Swing

Żaluzja powietrzna wychyla się w lewo i w prawo, aby objąć zasięgiem także pomieszczenia o dużej powierzchni.



Pionowy Swing

Żaluzja powietrzna wychyla się w górę i w dół, aby powietrze rozprzeczane było po wszystkich obszarach pomieszczenia.

