

ROZWIĄZANIA REZYDENCYJNE

2022

Katalog produktowo-cenowy



Katalog ważny od 01.07.2022 r. do odwołania (aktualizacja 29.08.2022)

Ceny nie zawierają podatku VAT  
oraz usługi montażu



# Świat Daikin

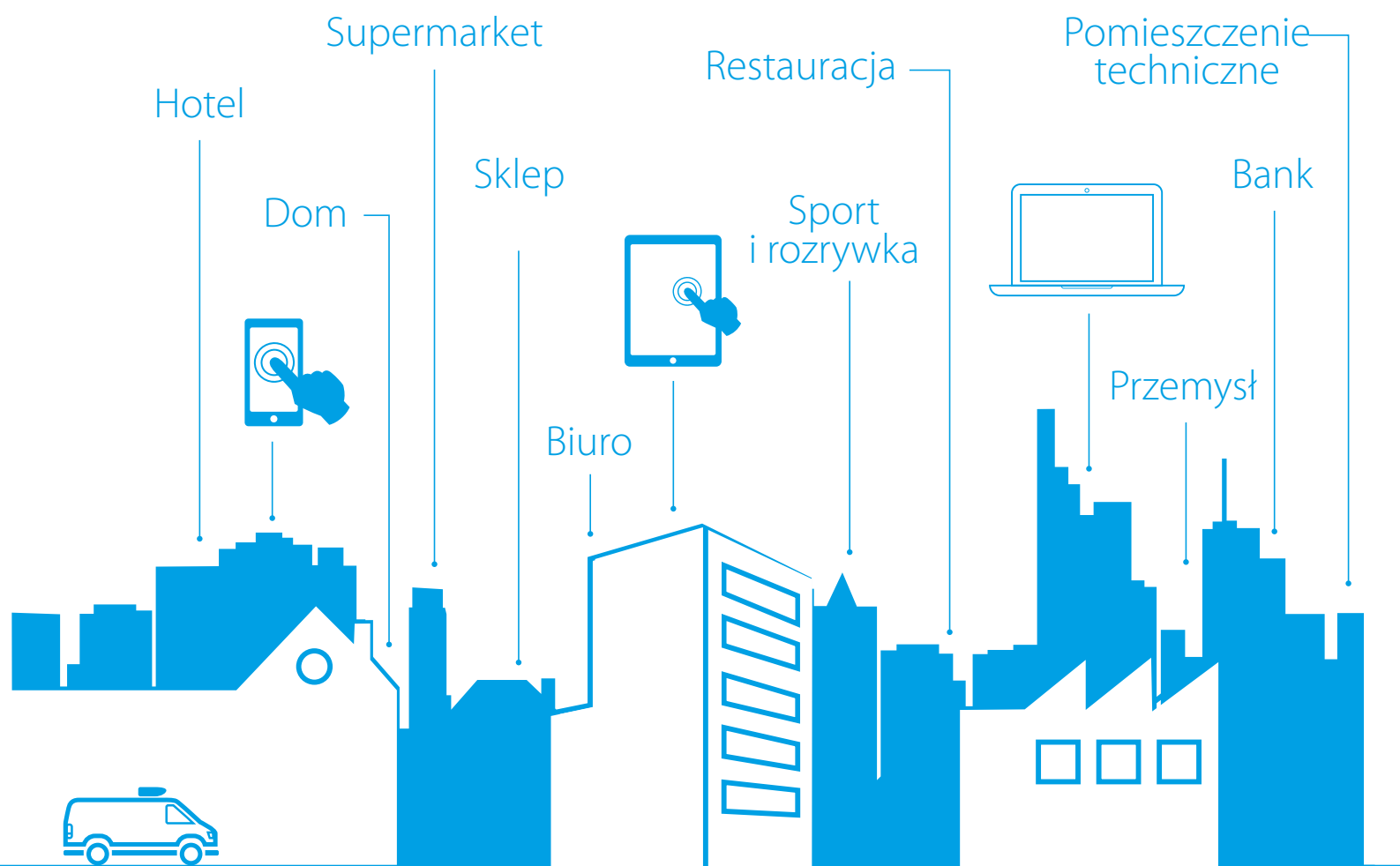

Wszystkie dane techniczne znajdujące się w niniejszej publikacji mają charakter informacyjny,  
Dane techniczne urządzeń mogą ulec zmianie bez wcześniejszego powiadomienia.

Szczegółowe i aktualne dane techniczne znajdują się w dokumentacji technicznej dostępnej i aktualizowanej na bieżąco w Portalu biznesowym Daikin

[www.my.daikin.pl](http://www.my.daikin.pl)

# Spis treści

<b>OCZYSZCZACZE POWIETRZA</b> .....	4	<b>INFORMACJE DODATKOWE</b> .....	188
<b>JEDNOSTKI TYPU SPLIT I MULTI</b> .....	12	Informacje o dostawach .....	189
<b>POMPY CIEPŁA DAIKIN</b> .....	56	Dodatkowe usługi transportowe .....	189
<b>WENTYLACJA</b> .....	166	Informacje o czasach dostaw .....	190
		Procedura zwrotu .....	191
		Ogólne warunki sprzedaży .....	192
		Ikony Korzyści Daikin .....	195
		<b>Uruchomienie pomp ciepła – zasady</b> .....	199

# Nowości 2022

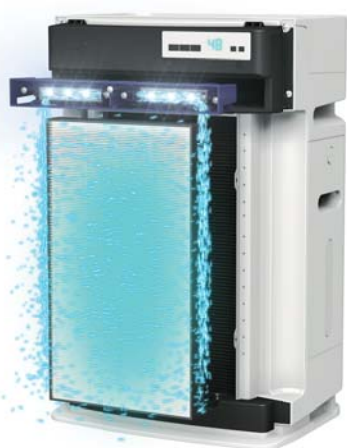

## Oczyszczacz powietrza w technologii nawilżania Twin Streamer

str. 10 **NOWOŚĆ** MCK70YV/YB



- › Nawilżanie i oczyszczanie powietrza w jednym dla dużych przestrzeni, takich jak mieszkalne i niewielkie komercyjne (obsługiwana powierzchnia pomieszczenia: 96 m<sup>2</sup>)
- › Czyste powietrze dzięki podejściu „Catch and Clean” Daikin do rozkładu szkodliwych substancji
- › Dwukrotnie większa moc rozkładu cząsteczek kurzu i zapachów dzięki Twin Streamer
- › Wysokowydajny filtr elektrostatyczny HEPA bez konieczności wymiany przez 10 lat
- › Praca cicha jak szept (do 18 dB(A))



## Centrala wentylacyjna z odzyskiem ciepła Ducobox Energy Comfort/Premium

str. 167 **NOWOŚĆ**



- › Scentralizowana wentylacja z odzyskiem ciepła (CHRV)
- › Kompleksowe rozwiązanie wentylacyjne w jednym miejscu
- › Automatyczna kalibracja
- › Sterowanie Smart Demand
- › Jeden z najcichszych systemów
- › Wysoka sprawność odzysku energii

# Pompa ciepła powietrze-woda typu split Daikin Altherma 3 R

ERLA11-16DV3/W1

str. 78 **NOWOŚĆ** › Niskotemperaturowa pompa ciepła powietrze-woda



- › Karta lub moduł WLAN do sterowania online (opcja)
- › Możliwość połączenia z jednostkami wewnętrznymi przypodłogowymi, ECH2O i naściennymi
- › Zakres pracy do -25°C
- › Zapewnia temp. wody 60°C przy temperaturze zewnętrznej -7°C



# Pompa ciepła powietrze-woda typu hydrosplit Daikin Altherma 3 H MT

EPRA08-12EV3/W1

str. 104 **NOWOŚĆ** › Wysokotemperaturowa pompa ciepła powietrze-woda. Możliwość połączenia z jednostkami wewnętrznymi naściennymi, zintegrowanymi, albo typu ECH2O



- › Pompa ciepła powietrze-woda do celów ogrzewania i chłodzenia i przygotowania c.w.u.
- › Zapewnia temp. wody 65°C przy temperaturze zewnętrznej -15°C, tylko przez pompę ciepła



# Pompa ciepła powietrze-woda typu monoblok Daikin Altherma 3 M

EBLA/EDLA09-16D(3)V3/(3)W1

str. 88 **NOWOŚĆ** › Łatwy serwis: dostęp do wszystkich części po zdjęciu przedniego panelu



- › Bardzo niewielkie wymiary i elastyczność stosowania: możliwość zainstalowania w prawie każdych warunkach (na zewnątrz) dzięki zabezpieczeniu przed zamarzaniem instalacji wodnej
- › Kompleksowa koncepcja monobloku ze wszystkimi częściami hydraulicznymi
- › System dostępny z wbudowaną elektryczną grzałką zapasową o mocy 3 kW lub z oddzielnym zestawem grzałki zapasowej



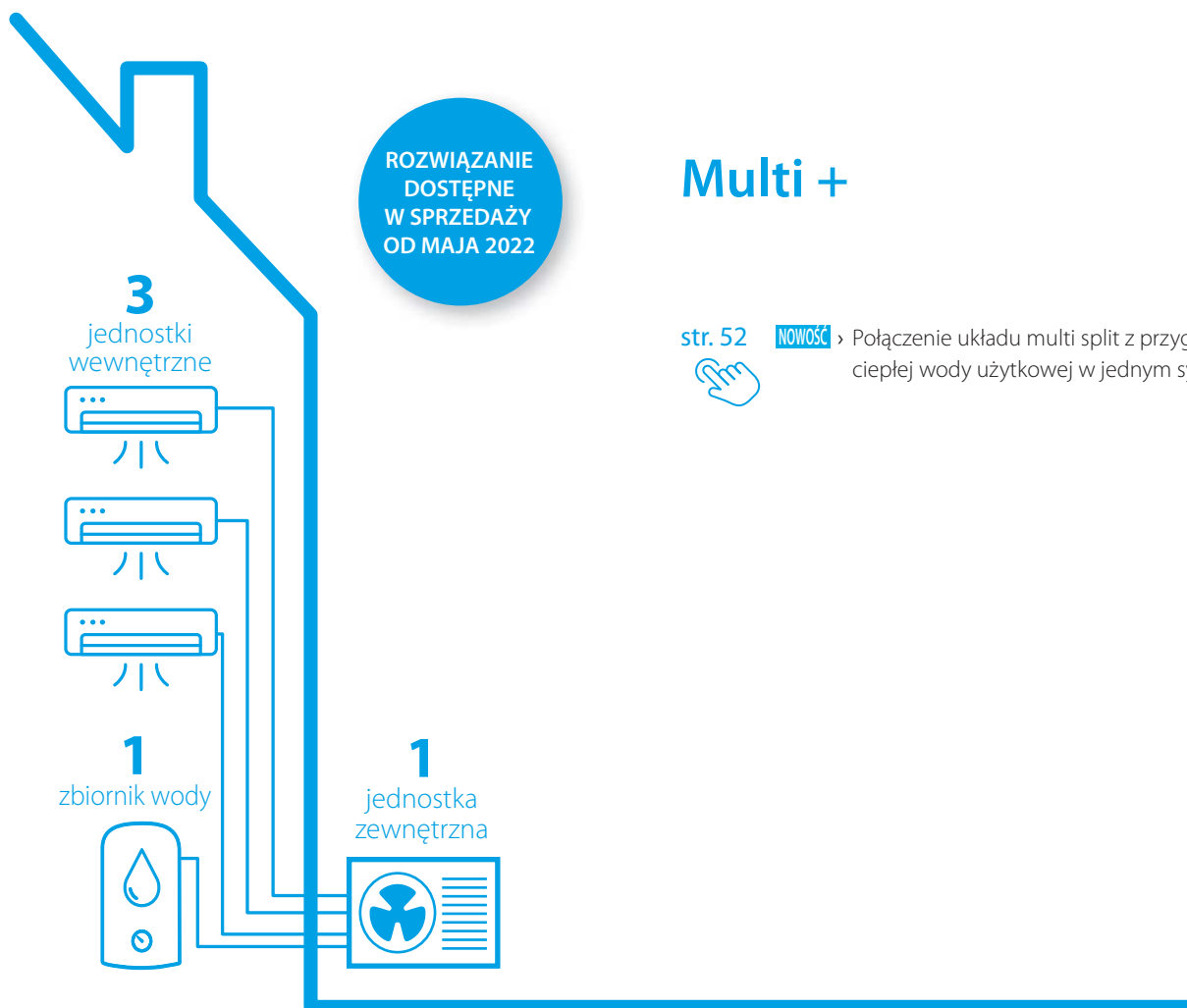

## Pompy ciepła powietrze-powietrze Zoptymalizowane dla ogrzewania

- str. 40 **NOWOŚĆ**
- › Pompy ciepła powietrze-powietrze do ogrzewania i chłodzenia
  - › Stylowa jednostka wewnętrzna teraz dostępna w kolorze czarnym
  - › Możliwość podłączenia najnowszej jednostki wewnętrznej Perfera
  - › Jednostka wewnętrzna Comfora ze standardową kartą WLAN
  - › Gwarantowana praca urządzeń i wydajność do -25°C



FTXTA-BB



FTXTM-R



FTXTP-M

# Oczyszczacze powietrza Daikin

Czyste powietrze, ponieważ Daikin dba o Twój komfort



Oddychaj zdrowym i nawilżonym powietrzem dzięki oczyszczaczom powietrza Daikin MC55W i MCK55W

Udowodniona skuteczność działania przeciwko wirusom układu oddechowego (m.in. ludzkiemu koronawirusowi HCoV-229E) oceniona przez Institut Pasteur de Lille\*

Usunięcie

# 99,98%

**koronawirusa w ciągu 2,5 minuty\*.**

**Według testów przeprowadzonych w laboratoriach Institut Pasteur de Lille**, oczyszczacze powietrza Daikin usuwają ponad **99,98%** ludzkiego koronawirusa HCoV-229E w **2,5 minuty\***. Ten wirus należy do tej samej rodziny co SARS-CoV-2, koronawirus odpowiedzialny za pandemię COVID-19.



Urządzenia oceniono jako w **99,93%** skuteczne przeciwko wirusowi H1N1 w ciągu **2,5 minuty\***. H1N1 to wirus wywołujący pospolitą grypę. Oznacza to, że oczyszczacze powietrza Daikin są dodatkowym środkiem w walce z chorobami układu oddechowego. Nasze kompaktowe oczyszczacze typu plug-and-play, których skuteczność uzyskuje się dzięki połączeniu wysokowydajnego elektrostatycznego filtra HEPA, który wylapuje wirusa, a następnie intensywnej ekspozycji na opatentowaną technologię Daikin Flash Streamer, która usuwa wirusa, mogą w znacznym stopniu przyczynić się do zmniejszenia ryzyka przenoszenia wirusa układu oddechowego.

\*Urządzenie Daikin MCK55W (nazwa handlowa MCK55W), testowane przez Institut Pasteur de Lille, usuwa 99,996% ludzkiego koronawirusa HCoV-229E w 2,5 minuty z prędkością „turbo” w warunkach laboratoryjnych (szczelna komora o wewnętrznej objętości 0,47 m<sup>3</sup>, brak wymiany powietrza). Ludzki koronawirus HCoV-229E różni się od wirusa odpowiedzialnego za COVID-19, SARS-CoV-2, ale należy do tej samej rodziny koronawirusów. | Urządzenie Daikin MC55W (nazwa handlowa MC55W/VB), przetestowane przez Institut Pasteur de Lille, usuwa 99,98% ludzkiego koronawirusa HCoV-229E w 2,5 minuty z prędkością „turbo” w warunkach laboratoryjnych (szczelna komora o wewnętrznej objętości 1,4 m<sup>3</sup>, bez wymiany powietrza). Ludzki koronawirus HCoV-229E różni się od wirusa odpowiedzialnego za COVID-19, SARS-CoV-2, ale należy do tej samej rodziny koronawirusów. | Urządzenie Daikin MCK55W (nazwa handlowa MCK55W), przetestowane przez Institut Pasteur de Lille, usuwa 99,986% wirusa grypy A podtypu H1N1 w 2,5 minuty z prędkością „turbo” w warunkach laboratoryjnych (szczelna komora o wewnętrznej objętości 0,47 m<sup>3</sup>, bez wymiany powietrza). | Urządzenie Daikin MC55W (nazwa handlowa MC55W/VB), przetestowane przez Institut Pasteur de Lille, usuwa 99,93% wirusa grypy A podtypu H1N1 w 2,5 minuty z prędkością „turbo” w warunkach laboratoryjnych (szczelna komora o wewnętrznej objętości 0,47 m<sup>3</sup>, bez wymiany powietrza).

# Oczyszczacze powietrza z technologią Streamer

## Wybierz oczyszczacz dla siebie



**MC30Y**  
Oczyszczanie z nawilżaniem

- Czyste powietrze dzięki aktywnemu wyładowaniu jonów plazmy i **technologii Flash Streamer**, który dezaktywuje bakterie i wirusy, w tym 99,9% wirusa SARS-CoV-2
- Wysokowydajny **filtr HEPA** do wychwytywania drobnych cząstek kurzu, który usuwa 99% drobnych cząstek o rozmiarze od 0,1µm do 2,5µm, bez konieczności wymiany do 10 lat
- **Filtr deodoryzujący** pozwala pozbyć się niechcianych zapachów
- **Filtr wstępny** zatrzymuje cząsteczki kurzu
- Jeden z najcichszych oczyszczaczy na rynku, dzięki **trybowi cichej pracy od 19 db(A)**
- Wymiary 45 x 27 x 27 [cm]
- Jonizuje powietrze
- Zabezpieczenie przed dziećmi
- **Posiada Nocny Tryb pracy (Sleep)**, który zapewnia cichszą pracę urządzenia i lepszy komfort snu
- Natężenie przepływu powietrza 60 m<sup>3</sup>/min = 180m<sup>3</sup>/h (w trybie TURBO)
- **Gwarancja 3 lata**
- Obsługiwana powierzchnia nawet do 46m<sup>2</sup> (wg normy NRCC-54013-2011)



**MCK70YV**  
Oczyszczanie z nawilżaniem

- Czyste powietrze dzięki aktywnemu wyładowaniu jonów plazmy i technologii Twin **Streamer**, który dezaktywuje bakterie i wirusy, w tym 99,9% wirusa SARS-CoV-2
- **Nowość! Technologia Twin Streamer** - Dwukrotnie większa moc rozkładu cząsteczek kurzu i zapachów
- Wysokowydajny **filtr HEPA** do wychwytywania drobnych cząstek kurzu, który usuwa 99% drobnych cząstek o rozmiarze od 0,1µm do 2,5µm, **bez konieczności wymiany do 10 lat**
- **Filtr przeciwapachowy** regenerowany przez Streamer
- Jeden z najcichszych oczyszczaczy na rynku, dzięki trybowi cichej pracy **od 18 db(A)**
- Wymiary 60 x 39 x 29 [cm]
- Jonizuje powietrze
- Zabezpieczenie przed dziećmi
- Czujnik zapachów, kontroluje zapachy w pomieszczeniu
- Kontrola jakości powietrza z czujnikiem cząstek PM 2,5µm
- Wskaźnik wilgotności powietrza (20-90%) oraz 3 stopnie ustawienia wilgotności
- Natężenie przepływu powietrza 7,0 m<sup>3</sup>/min = 420m<sup>3</sup>/h
- **Gwarancja 3 lata**
- Obsługiwana powierzchnia nawet do 96m<sup>2</sup> (wg normy NRCC-54013-2011)
- **Nawilżanie** i oczyszczanie powietrza w jednym urządzeniu.
- Bezpieczne nawilżanie technologią Streamer eliminuje bakterie z filtra nawilżającego, a wkład z jonami srebra zapewni czystość wody
- Wydajność nawilżania 650 ml/h



Ceny oczyszczaczy dostępne w oficjalnym sklepie firmowym Daikin:

<https://skleplepdaikin.pl/>

Pozostałe miejsca gdzie kupisz oczyszczacz Daikin:





# Oczyszczacze powietrza z technologią Streamer

## Wybierz oczyszczacz dla siebie



MC55W  
Oczyszczacz powietrza

- Czyste powietrze dzięki aktywnemu wyładowaniu jonów plazmy i technologii **Flash Streamer**, który deaktywuje bakterie i wirusy, w tym 99,9% wirusa SARS-CoV-2
- Wysokowydajny filtr **HEPA** do wychwytywania drobnych cząstek kurzu, który usuwa 99% drobnych cząstek o rozmiarze od 0,1µm do 2,5µm, **bez konieczności wymiany do 10 lat**
- Cisza, dzięki trybowi cichej pracy od **19 db(A)**
- Wymiary 50 x 27 x 27 [cm]
- Jonizuje powietrze
- Zabezpieczenie przed dziećmi
- Filtr przeciwapachowy regenerowany przez Streamer
- Czujnik zapachów, kontroluje zapachy w pomieszczeniu
- Kontrola jakości powietrza z czujnikiem cząstek 2,5µm
- Natężenie przepływu powietrza 5,5 m<sup>3</sup>/min = 330m<sup>3</sup>/h
- **Gwarancja 3 lata**
- Posiada **certyfikaty** ECARF, PZH, British Allergy Foundation
- Obsługiwana powierzchnia ~41m<sup>2</sup> (wg normy JEM1467)



MCK55W  
Oczyszczacz z nawilżaniem

- Czyste powietrze dzięki aktywnemu wyładowaniu jonów plazmy i technologii **Flash Streamer**, który deaktywuje bakterie i wirusy, w tym 99,9% wirusa SARS-CoV-2
- Wysokowydajny filtr **HEPA** do wychwytywania drobnych cząstek kurzu, który usuwa 99% drobnych cząstek o rozmiarze od 0,1µm do 2,5µm, **bez konieczności wymiany do 10 lat**
- Cisza, dzięki trybowi cichej pracy od **19 db(A)**
- Wymiary 70 x 27 x 27 [cm]
- Jonizuje powietrze
- Zabezpieczenie przed dziećmi
- Filtr przeciwapachowy regenerowany przez Streamer
- Czujnik zapachów, kontroluje zapachy w pomieszczeniu
- Kontrola jakości powietrza z czujnikiem cząstek 2,5µm
- Natężenie przepływu powietrza 5,5 m<sup>3</sup>/min = 330m<sup>3</sup>/h
- **Gwarancja 3 lata**
- Posiada **certyfikaty** PZH i British Allergy Foundation
- Obsługiwana powierzchnia w trybie oczyszczania ~41m<sup>2</sup>, w trybie nawilżania 23 m<sup>2</sup> (wg normy JEM1467)
- **Nawilżanie** i oczyszczanie powietrza w jednym urządzeniu.
- Bezpieczne nawilżanie technologią Streamer eliminuje bakterie z filtra nawilżającego, a wkład z jonami srebra zapewni czystość wody
- Wydajność nawilżania 500 ml/h



Ceny oczyszczaczy dostępne w oficjalnym sklepie firmowym Daikin:

<https://sklepdaikin.pl/>

Pozostałe miejsca gdzie kupisz oczyszczacz Daikin:



# Skutecznie oczyszcza powietrze i usuwa:

## OCZYSZCZACZE POWIETRZA Z FUNKCJĄ NAWILŻANIA

### MCK70Y



Natężenie przepływu  
powietrza do **420 m<sup>3</sup>/h**



Oczyszczanie  
powietrza  
w pomieszczeniach  
aż do **96 m<sup>2</sup>**



**650 ml/h**  
wydajności  
nawilżania



Pochłania zapachy  
dzięki **filtrowi**  
eliminującemu  
zapachy



Wysoko wydajny elektrostatyczny  
filtr HEPA



### MCK55W



Natężenie przepływu  
powietrza do **330 m<sup>3</sup>/h**



Oczyszczanie  
powietrza  
w pomieszczeniach  
aż do **82 m<sup>2</sup>**



**500 ml/h**  
wydajności  
nawilżania



Pochłania zapachy  
dzięki **filtrowi**  
eliminującemu  
zapachy



Wysoko wydajny elektrostatyczny  
filtr HEPA



Bez kosztów  
konserwacji przez co  
najmniej **10 lat**



Jedna  
**z najlepszych** serii  
oczyszczaczy powietrza na  
rynku europejskim



Alergeny



Cząsteczki kurzu

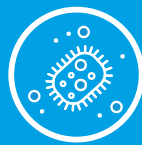

Wirusy



Zapachy

## OCZYSZCZACZE POWIETRZA

### MC55W



Natężenie przepływu powietrza do **330 m<sup>3</sup>/h**



Oczyszczanie powietrza w pomieszczeniach aż do **82 m<sup>2</sup>**



Pochłanianie zapachy dzięki **filtrowi** eliminującemu zapachy



Wysoko wydajny elektrostatyczny **filtr HEPA**



### MC30Y



Natężenie przepływu powietrza do **180 m<sup>3</sup>/h**



Oczyszczanie powietrza w pomieszczeniach aż do **46 m<sup>2</sup>**



Pochłanianie zapachy dzięki **filtrowi** eliminującemu zapachy



Wysoko wydajny elektrostatyczny **filtr HEPA**



**Kompaktowy**  
i wydajny



Czyste powietrze dzięki podejściu „Catch and Clean” firmy Daikin dla rozkładu szkodliwych substancji

**Najlepsza wydajność**  
i **najwyższa** efektywność  
energetyczna

A+++

1

2

Najlepsza jakość powietrza  
w pomieszczeniu dzięki  
**unikalnej filtracji**

3

Niezawodność dzięki  
**najlepszym technologiom**  
i serwisowi

4

Komunikacja: **moduł**  
**WLAN jest dostępny** we  
wszystkich urządzeniach

5

System multi split  
aż do **5-ciu jedn.**  
**wewn.**

6

**Najwyższe standardy**  
jakości

7

Najwyższy komfort dzięki  
**inteligentnym czujnikom**  
i **technologii przepływu**  
powietrza

8

**Wielokrotnie nagradzane**  
projekty

# 8 powodów,

## dla których warto kupić system (multi) split Daikin

Pełny typoszereg na R-32 do średnich i niskich temperatur na zewnątrz

# Spis treści

## KLIMATYZATORY REZYDENCYJNE TYPU SPLIT I MULTI R-32

Przegląd jednostek wewnętrznych .....	16
Przegląd agregatów zewnętrznych .....	17

### Typoszereg na czynnik R-32:

#### JEDNOSTKI NAŚCIENNE

<b>I PRZYPODŁOGOWE</b> .....	18
FTXA + RXA-A/B                      DAIKIN STYLISH .....	18
FTXZ-N + RXZ-N                      DAIKIN URURU SARARA ..	20
FTXJ-MW/SN + RXJ-M/N              DAIKIN EMURA .....	22
C/FTXM-N + RXM-N                      DAIKIN PERFERA .....	24
C/FVXM-A + RXM-R                      DAIKIN PERFERA .....	26
FVXM-F + RXM-R                      DAIKIN PRZYPODŁOWA .....	29
FTXP-M + RXP-M                      DAIKIN COMFORA .....	30
FTXF-D + RXF-D                      DAIKIN SENSIRA .....	32
ATXF-D + ARXF-D                      SENSIRA linia SIESTA .....	33

#### JEDNOSTKI KASETONOWE I POSTROPOWE .....

FCAG-B + RXM-R .....	34
FFA-A + RXM-R .....	35
FHA-A + RXM-R .....	36

#### JEDNOSTKI KANAŁOWE .....

FDXM-F9 + RXM-R .....	37
FBA-A + RXM-R .....	38
FNA-A + RXM-R .....	39

### Rozwiązania zoptymalizowane do ogrzewania ..

<b>JEDNOSTKI NAŚCIENNE</b> .....	41
FTXTA-BW/BB + RXTA-B              DAIKIN STYLISH .....	41
FTXTM-R + RXTM-R                      DAIKIN PERFERA .....	42
FTXTP-M + RXTM-R                      DAIKIN COMFORA .....	43

#### JEDNOSTKI PRZYPODŁOGOWE .....

FVXM-A + RXTM-R .....	44
-----------------------	----

### Opcje Split .....

### Systemy Multi Split .....

2/3/4/5MXM-A .....	49
Jednostki wewnętrzne do Multi .....	50

### System MULTI + .....

### Hybrydowa pompa ciepła do systemu Multi .....



# Aplikacja Daikin 3D dla użytkowników końcowych

Daikin 3D to aplikacja, która pozwala wybrać system klimatyzacji i obejrzeć ją w domu PRZED zakupem!

Dzięki aplikacji Daikin 3D, możesz **wirtualnie umieścić** klimatyzator we własnym wnętrzu.

Włącz urządzenie, zbliż się, spójrz pod każdym kątem, dodaj wymiary i zrób zdjęcie, aby łatwo porównać różne opcje Daikin.



Gama produktów  
Wybierz urządzenie



Szczegóły produktu  
Zapoznaj się z kartami danych technicznych i znajdź dodatkowe informacje



Wizualizacja 3D  
Dostosuj rozmiar, kolor, obracaj i przedstawiaj system klimatyzacji według własnych upodobań

# Usługi dla instalatora

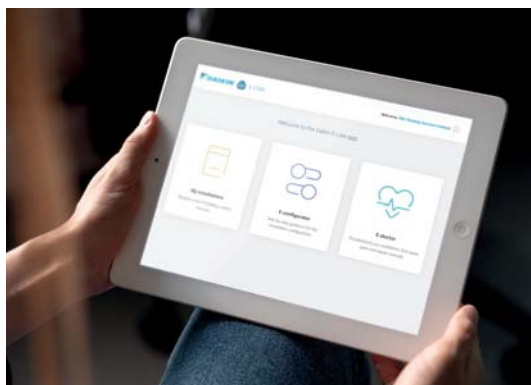

## Aplikacja e-Care

Aplikacja e-Care Daikin to produkt, którego zadaniem jest ułatwienie życia instalatorom Daikin poprzez prostą rejestrację urządzeń w Stand By Me za pośrednictwem skanowania kodu QR z urządzenia, łatwą konfigurację instalacji grzewczej oraz rozwiązywanie problemów z wykorzystaniem e-Doctor.

### NOWOŚĆ

Zamawiaj **części zamienne** bezpośrednio za pośrednictwem aplikacji e-Care, aktualizuj ustawienia instalacji za pomocą karty **Wifi USB** i unikaj ewentualnych błędów podczas uruchamiania instalacji dzięki pomocy **Asystenta Uruchomienia**.

### NOWOŚĆ

## DCS lite

### Jak uzyskać dostęp?

Za pośrednictwem aplikacji e-care i portalu SBM Pro.

### Czego oczekiwać

Zdalny monitoring i serwis produktów Split po uzyskaniu zgody użytkownika końcowego.

- > Kontrolowanie jednostki klienta i zmiana ustawień.
- > Odczyt temperatury, zużycia energii i kodów błędów.

>

>

### Kiedy?

- > Dostępne już wkrótce w Polsce.

	Opis	DCS lite
STEROWANIE	Wł./wył. urządzenia	•
	Tryb pracy	•
	Nastawa temperatury	•
	Prędkość wentylatora	•
	Tryb ekonomiczny	•
	Harmonogramy	•
	Flash Streamer	•
	Tryb pełnej mocy	•
	Komfort	•
	Swing poziomy	•
	Swing pionowy	•
	Kontrola ograniczenia zużycia energii	•
Tryb wakacyjny	•	
INFORMACJE	Temperatura wewnętrzna	•
	Temperatura zewnętrzna	•
	Zużycie energii	•
	Stan i kod błędu	•
	Numer modelu adaptera	•
	Numer seryjny adaptera	•

## Oprogramowanie doboru Multi Split

Dokonaj trafnego wyboru systemu Daikin Multi Split w kilku krokach!

Proste internetowe narzędzie doboru dla naszego systemu multi split. Pozwala na dobranie najbardziej dopasowanego systemu do indywidualnych potrzeb każdego klienta.

- 1 Zaloguj się przy użyciu swojego identyfikatora Daikin
- 2 Utwórz nowy projekt lub wybierz jeden z wcześniej utworzonych
- 3 Wprowadź szczegóły swojego projektu
- 4 Wprowadź szczegóły budynku
- 5 Dodaj pomieszczenia
- 6 Proponowane jest najlepsze rozwiązanie

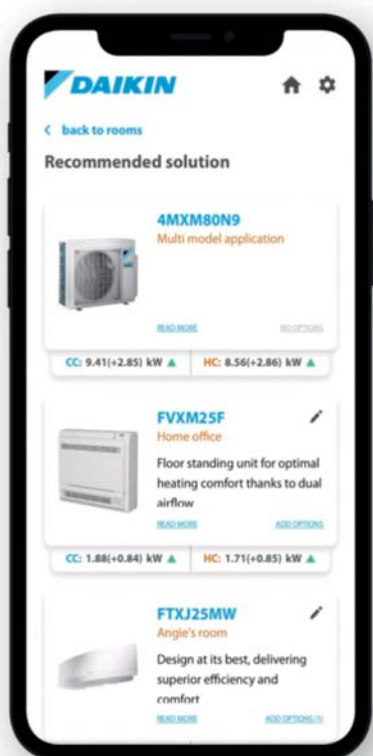

















Przejdź na stronę [multi.daikin.eu](https://multi.daikin.eu) i obejrzyj film instruktażowy

# Pełny typoszereg produktów Split na R-32

## Pełny typoszereg jednostek wewnętrznych na do średnich i niskich temperatur zewnętrznych

**R-32**
**BLUEEVOLUTION**

Czynnik chłodniczy	Typ	Model	Nazwa produktu	15	20	25	30	35	40	42	50	60	71			
R32	Typoszereg standardowy	<b>Ururu Sarara</b> Kompletna kontrola klimatu — z osuszaniem/nawilżaniem, oczyszczaniem powietrza i wentylacją z najwyższym współczynnikiem efektywności w trybie grzania i chłodzenia	FTXZ-N 			A+++ (tylko układ pojedynczy)		A+++ (tylko układ pojedynczy)				A+++ (tylko układ pojedynczy)				
		<b>Stylish</b> Najbardziej kompaktowa jednostka ścienna	CTXA-AW/BS/BT/BB  FTXA-AW/BS/BT/BB 	(tylko układ multi)												
		<b>Daikin Emura</b> Zaprojektowana z myślą o dostarczeniu najwyższej efektywności i komfortie	FTXJ-AS/B/W 			A+++ A++	A+++ A++		A++ A++				A++ A+			
		<b>Perfera</b> Zapewnia wysoką wydajność i wysoką jakość powietrza w pomieszczeniu	CTXM-R  FTXM-R 	(tylko układ multi)			A+++ A+++	A+++ A+++		A+++ A+++		A++ A++	A++ A++	A++ A++	A++ A++	
		<b>Comfora</b> Dyskretna jednostka ścienna zapewnia wysoką efektywność i komfort	FTXP-M9 			A++ A+	A++ A+		A++ A+				A++ A+	A++ A+	A++ A+	
		<b>Sensira</b> Jednostka ścienna oferuje niskie zużycie energii i przyjemny komfort	FTXF-D 			A++ A+	A++ A+		A++ A+			A++ A+	A++ A+	A++ A+	A++ A+	
		<b>Jednostka przypodłogowa</b> Jednostka przypodłogowa zapewniająca optymalny komfort ciepły dzięki unikalnym funkcjom ogrzewania	CVXM-A 	(tylko układ multi)												
		<b>Jednostka przypodłogowa</b> Jednostka przypodłogowa zapewniająca optymalny komfort ciepły dzięki podwójnemu nawiewowi powietrza	FVXM-A  FVXM-F 				A++ A+		A++ A+				A++ A+	A++ A+	A++ A+	
		<b>Jednostka kanałowa</b> Niewielka jednostka kanałowa o wysokości zaledwie 200 mm	FDXM-F9 				A+ A+		A+ A+				A+ A+	A+ A+	A+ A+	
		<b>Jednostka ścienna Siesta</b> Jednostka ścienna oferuje niskie zużycie energii i przyjemny komfort	ATXF-D/A 				A++ A+	A++ A+		A++ A+			A++ A+	A++ A+	A++ A+	
		Typoszereg zoptymalizowany do ogrzewania	Naścienne	<b>Stylish</b> Najbardziej kompaktowa jednostka ścienna, nawet w temperaturze zew. do -25°C	FTXTA-BW/BB 				A++ A+++ (tylko układ pojedynczy)							
				<b>Perfera</b> Atrakcyjna ścienna konstrukcja zapewniająca idealną jakość powietrza w pomieszczeniach	FTXTM-R 					A+++ A+++ (tylko układ pojedynczy)		A+++ A+++ (tylko układ pojedynczy)				
				<b>Comfora</b> Dyskretna jednostka ścienna zapewnia wysoką efektywność i komfort	FTXTP-M 					A++ A++ (tylko układ pojedynczy)		A++ A++ (tylko układ pojedynczy)				
				<b>Jednostka przypodłogowa</b> Jednostka przypodłogowa zapewniająca optymalny komfort ciepły dzięki unikalnym funkcjom ogrzewania	FVXM-A 					A++ A++ (tylko układ pojedynczy)		A++ A++ (tylko układ pojedynczy)				

Klasa efektywności energetycznej w trybie chłodzenia i ogrzewania (klimat umiarkowany)





## Pełny typoszereg jednostek zewnętrznych w układzie pojedynczym i multi na **R-32**

Elastyczne konfiguracje działają we wszystkich domach. Niezależnie od tego, czy szukasz rozwiązania do jednego pomieszczenia, czy systemu dla całego domu, możemy spełnić Twoje potrzeby.

Układ pojedynczy - split lub multi split - bezpośrednie porównanie systemu

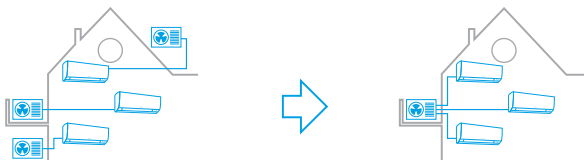

Instalacja w układzie pojedynczym split do klimatyzacji trzech pomieszczeń

Rozwiązanie również dla 3-ch pomieszczeń, ale z zastosowaniem tylko jednego systemu multi split

Czynnik chłodniczy	Typ	Model	Nazwa produktu	20	25	30	35	40	42	50	52	60	68	71	80	90		
R32	Typoszereg standardowy	Pompa ciepła, układ pojedynczy	RXZ-N		•		•			•								
			RXA-A9/B	•	•		•		•	•								
			RXJ-A	•	•		•				•							
			RXM-R(9)	•	•		•			•	•		•		•			
			RXP-M(9)	•	•		•				•	•		•		•		
			RXF-D	•	•		•				•	•		•		•		
	Pompa ciepła, układ Multi	2 porty MXM-A							•		•			•				
		3 porty MXM-A							•			•		•				
		4 porty MXM-A												•		•		
		5 porty MXM-A															•	
	Typoszereg zoptymalizowany do ogrzewania	Pompa ciepła, układ pojedynczy do -25°C	ARXF-D/A	•	•		•			•	•		•		•			
			RXTA-B			•												
			RXTM-R				•			•								
			RXTP-R		•			•										

# Stylish gdzie technologia spotyka kreatywność



## Estetyczny design

- [ Cztery wersje kolorystyczne (biała, srebrna, czarny mat, czarne drewno)
- [ **Opływowy kształt** zapewniający dyskretny wygląd i oszczędność przestrzeni
- [ **Niewielkie wymiary** sprawiające, że jest to najbardziej kompaktowe urządzenie na rynku
- [ Minimalistyczny panel dostępny w trzech kolorach pasujący do każdego wnętrza
- [ Zdobywca nagród: Good Design Award i iF award za innowacyjny wygląd i funkcjonalność



reddot award 2018 winner

## Efekt Coandy

Dostępny już w urządzeniu Ururu Sarara, **Efekt Coandy** optymalizuje przepływ powietrza dla lepszego klimatu. Dzięki zastosowaniu specjalnie zaprojektowanych kierownic, bardziej skupiony strumień powietrza pozwala na lepszy rozkład temperatury w całym pomieszczeniu

### Jak to działa

Stylish określa wzór przepływu powietrza w zależności od tego, czy pomieszczenie wymaga ogrzewania, czy chłodzenia. Gdy urządzenie znajduje się w trybie ogrzewania, dwie kłapy kierują powietrze w dół (pionowy przepływ powietrza), podczas gdy w trybie chłodzenia kłapy przesuwają powietrze w górę (strumień powietrza skierowany do sufitu).

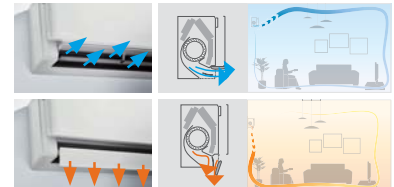

Efekt Coandy tworzy dwa różne schematy przepływu powietrza w zależności od trybu – chłodzenie lub grzanie. Górny obrazek wskazuje efekt chłodzenia (strumień powietrza w sufitcie), dolna ilustracja pokazuje efekt Coandy w trybie ogrzewania (pionowy przepływ powietrza).

Tworząc dwa różne wzory przepływu powietrza, Stylish zapobiega przeciągom i zapewnia bardziej stabilną i komfortową temperaturę w pomieszczeniu.

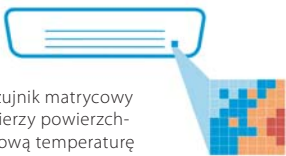

Czujnik matrycowy mierzy powierzchniową temperaturę pomieszczenia przez podzielenie obszaru na siatkę z 64 polami.

## Stała temperatura pomieszczeń

Stylish wykorzystuje **czujnik matrycowy** do wykrycia powierzchniowej temperatury powietrza dla jeszcze lepszego klimatu.

Po określeniu aktualnej temperatury w pomieszczeniu, czujnik matrycowy rozprowadza powietrze równomierne w całym obszarze, zanim przełączy się na tryb przepływu powietrza ciepłego lub zimnego, w zależności od zapotrzebowania.

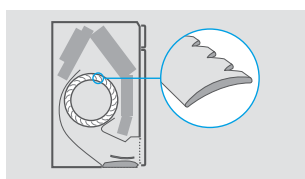

Rozproszenie dźwięku i redukcja hałasu są wynikiem nowego projektu wentylatora.

## Cichy sposób działania

Stylish wykorzystuje nowo zaprojektowany wentylator, aby zoptymalizować przepływ powietrza, zapewniając wyższą wydajność energetyczną przy niskim poziomie hałasu.

Aby osiągnąć wyższą wydajność energetyczną, Daikin zaprojektował wentylator, który działa efektywnie przy kompaktowych rozmiarach jednostki. Wentylator i wymiennik ciepła osiągają najwyższą wydajność energetyczną, ale pracują na poziomie dźwięku, który jest praktycznie niesłyszalny.

## Aplikacja Onecta

Steruj systemem i ciesz się maksymalnym komfortem. Zapośrednictwem Amazon Alexa lub Google Assistant możesz kontrolować główne funkcje, takie jak nastawa temperatury, tryb pracy, prędkość wentylatora i wiele innych!



### Korzyści

- › Dostęp do różnych funkcji sterowania klimatem w pomieszczeniu
- › Zarządzanie temperaturą, trybem pracy, wł/wył flash streamer i prędkością wentylatora za pomocą interaktywnego termostatu
- › Tworzenie różnych harmonogramów i trybów pracy
- › Monitorowanie zużycia energii





## Jednostka naścienna

Gdzie technologia spotyka kreatywność

GOOD  
DESIGNDESIGN  
AWARD  
2018reddot award 2018  
winner

ARC466A58

Wbudowany moduł  
do ster. aplikacją

FTXA-AW



FTXA-BS



FTXA-BT



FTXA-BB



RXA20-35A



Klimatyzator typu pompa ciepła		FTXA + RXA	CTXA15 AW/BS/BT/BB	20AW/BS/BT/BB + 20A9	25AW/BS/BT/BB + 25A9	35AW/BS/BT/BB + 35A9	42AW/BS/BT/BB + 42B	50AW/BS/BT/BB + 50B
Wydajność chłodnicza	Min./Nom./Maks.			1,3/2,0/2,6	1,3/2,5/3,2	1,4/3,4/4,0	1,7/4,2/5,0	1,7/5,0/5,3
Wydajność grzewcza	Min./Nom./Maks.			1,30/2,50/3,50	1,30/2,80/4,70	1,40/4,00/5,20	1,70/5,40/6,00	1,70/5,80/6,50
Pobór mocy	Chłodzenie	Min./Nom./Maks.	Możliwość połączenia tylko z jednostkami zewnętrznymi multi	0,27/0,43/0,63	0,27/0,56/0,78	0,31/0,78/1,04	-1,05/-	-1,36/-
	Ogrzewanie	Min./Nom./Maks.		0,25/0,50/0,91	0,25/0,56/1,22	0,26/0,99/1,67	-1,31/-	-1,45/-
Chłodzenie pomieszczeń	Klasa efektywności energetycznej				A++			A++
	SEER			8,75	8,74	8,73	7,50	7,33
Ogrzewanie pomieszczeń (klimat umiarkowany)	Klasa efektywności energetycznej				A++			A++
	SCOP/A			80	101	137	196	239
Efektywność nominalna	Roczne zużycie energii	kWh/a		653	666	680	1.150	1.217
	EER			4,70	4,46	4,37	3,99	3,68
	COP			5,00	5,15	4,04	4,12	4,00
	Dyrektywa dot. etykietowania	Chłodzenie/Ogrzewanie						

Jednostka wewnętrzna		FTXA	CTXA15 AW/BS/BT/BB	20AW/BS/BT/BB	25AW/BS/BT/BB	35AW/BS/BT/BB	42AW/BS/BT/BB	50AW/BS/BT/BB
Wymiary	Jednostka Wys. x Szer. x Głęb.			295 x 798 x 189				
Ciężar	Jednostka			12				
Filtr powietrza	Typ			Wymawalny/nadaje się do mycia				
Wentylator	Natężenie przepł.	Chłodzenie Cicha praca/Nis./Śred./Wys.	4,6/6,1/8,2/11,0	4,6/6,1/8/11,0	4,6/6,1/9/11,5	4,6/6,1/9/11,9	4,6/7,2/10/13,1	5,2/7,6/10/13,5
	pow.	Ogrzewanie Cicha praca/Nis./Śred./Wys.	4,5/6,4/8,7/10,9		4,5/6,4/9,0/11,1	4,5/6,4/9,0/11,5	5,2/7,7/10,5/14,6	5,7/8,2/11,1/15,1
Poziom ciśnienia akustycznego	Chłodzenie Cicha praca/Nis./Wys.	dBA	19/25/39		19/25/40	19/25/41	21/29/45	24/31/46
	Ogrzewanie Cicha praca/Nis./Wys.	dBA	19/25/39		19/25/40	19/25/41	21/29/45	24/31/46 24/33/46
Systemy sterowania	Sterownik bezprzewodowy na podczerwień Sterownik przewodowy			ARC466A58 BRC073				
Zasilanie	Faza/Częstotliwość/Napięcie	Hz/V		1~/50/220-240				
Przewód zasilający-sterujący	JZ-JW	mm²		4-żyłowy 1.5 mm²~2.5 mm²				
Średnica odprowadzenia skroplin		mm		18				

Jednostka zewnętrzna		RXA	20A9	25A9	35A9	42B	50B
Wymiary	Jednostka Wys. x Szer. x Głęb.		550 x 765 x 285			734 x 870 x 373	
Ciężar	Jednostka		32			50	
Poziom ciśnienia akustycznego	Chłodzenie Nom.	dBA	46		49	48,0	
	Ogrzewanie Nom.	dBA	47		49	48,0	
Zakres pracy	Chłodzenie Temp. otoczenia Min.~Maks.	°CDB	-10~46				
	Ogrzewanie Temp. otoczenia Min.~Maks.	°CWB	-15~18				
Czynnik chłodniczy	Typ		R-32				
	GWP		675,0				
Połączenia instalacji rurowej	Ilość	kg/TCO2Eq	0,76/0,52			1,10/0,75	
	Ciecz Śr. zew.	mm	6,35			6,4	
Zasilanie	Gaz Śr. zew.	mm	9,50			12,7	
	Dł. instalacji rurowej JZ-JW Maks.	m	20			30	
Przewód zasilający JZ	Dodatkowy ładunek czynnika chłodniczego	kg/m	0,02 (dla dł. inst. rurowej przekraczającej 10 m)				
	Różnice poziomów JW-JZ Maks.	m	15,0			20	
Zasilanie	Faza/Częstotliwość/Napięcie	Hz/V	1~/50/220-240				
Prąd - 50 Hz	Zalecany bezpiecznik (MFA)	A	10			13	
			3-żyłowy, 2,5 mm²~4,0 mm²				
<b>Cena za komplet netto AW</b>		<b>2 860 zł</b>	<b>7 600 zł</b>	<b>8 120 zł</b>	<b>8 510 zł</b>	<b>12 990 zł</b>	<b>14 260 zł</b>
<b>Cena za komplet netto BS</b>		<b>3 050 zł</b>	<b>7 900 zł</b>	<b>8 410 zł</b>	<b>8 850 zł</b>	<b>13 190 zł</b>	<b>14 530 zł</b>
<b>Cena za komplet netto BT</b>		<b>3 320 zł</b>	<b>7 900 zł</b>	<b>8 230 zł</b>	<b>8 920 zł</b>	<b>13 610 zł</b>	<b>14 950 zł</b>
<b>Cena za komplet netto BB</b>		<b>2 820 zł</b>	<b>7 750 zł</b>	<b>8 270 zł</b>	<b>8 490 zł</b>	<b>12 970 zł</b>	<b>14 260 zł</b>

Symbol	Akcesoria	Cena netto za szt.
BRC073A4	Sterownik przewodowy**	840 zł
BRCW901A03	Kabel przyłączeniowy 3 m do BRC073	110 zł
BRCW901A08	Kabel przyłączeniowy 8 m do BRC073	160 zł
KLIC-DDV3	KNX interfejs do systemów typu Split**	1 260 zł
RTD-RA	Adaptor PCB do połączenia z Modbus i/lub poszerzonych funkcji systemu**	1 000 zł
KRP413A1S	Adaptor PCB do zdalnego sterowania załącz./wylącz., praca naprzemienna - sterownik bezprzewodowy**	870 zł
KRP928A2S	Adaptor PCB - DIII net, sterowanie załącz./wylącz., praca naprzemienna - sterownik przewodowy*	980 zł
<b>EKRS21</b>	<b>Przejsiółka na S21, element wymagany przy zakupie opcji z **&amp;#11</b>	<b>50 zł</b>
BRP069A*	Adaptor Wi-Fi sterowania on-line - dostarczany jako wyposażenie standardowe	w standardzie

## Uwagi:

- Wszystkie urządzenia dostarczane są ze zdalnym sterowaniem na podczerwień ARC466A58
- Opcji KLIC-DD i RTD-RA nie można łączyć
- Minimalne robocze temperatury otoczenia:

	Chłodzenie	Ogrzewanie
RXA	-10°C	-15°C

# Rozwiązanie najlepsze z najlepszych

## Dlaczego warto wybrać Ururu Sarara?

- › Unikalne połączenie nawilżania, osuszania, dostarczania świeżego powietrza, oczyszczania powietrza oraz ogrzewania i chłodzenia w 1 systemie
- › 3-obzarowy czujnik inteligentne oko: powietrze jest kierowane do strefy innej, niż ta w której w danej chwili znajduje się człowiek. Wykrywanie odbywa się w 3 kierunkach: w lewo, w przód i w prawo. Jeżeli w pomieszczeniu nie zostanie wykryta żadna osoba, urządzenie automatycznie przełączy się w ustawienie energooszczędne
- › Aplikacja Onecta (opcja): umożliwiała kontrolę nastawy temp. w pomieszczeniu za pośrednictwem aplikacji, sieci lokalnej lub Internetu, pozwala monitorować zużycie energii
- › Nie ma potrzeby czyszczenia filtrów dzięki funkcji samodzielnego oczyszczania
- › Wartości efektywności sezonowej: cała gama A+++ w trybie chłodzenia i ogrzewania
- › Praca cicha jak szept: działająca jednostka jest praktycznie niesłyszalna. Poziom ciśnienia akustycznego spada do 19 dBA
- › Funkcja nawiewu powietrza 3-D łączy automatyczny ruch w kierunku pionowym i poziomym, dzięki czemu strumień chłodnego lub ciepłego powietrza dociera do narożników nawet dużych pomieszczeń

Daikin Ururu Sarara oferuje nowy poziom zaawansowanego sterowania klimatyzacją. Gama oferuje pięć technik uzdatniania powietrza, które razem zapewniają całościowe rozwiązanie komfortu. Oprócz tego, dzięki energooszczędnej sprężarce i wymiennikowi ciepła, Ururu Sarara charakteryzują wartości SEER i SCOP na poziomie A+++.

Dzięki swojej innowacyjnej technologii oraz konstrukcji, gama ta zdobyła prestiżową nagrodę Red Dot design award w 2013 roku.



BLUEEVOLUTION

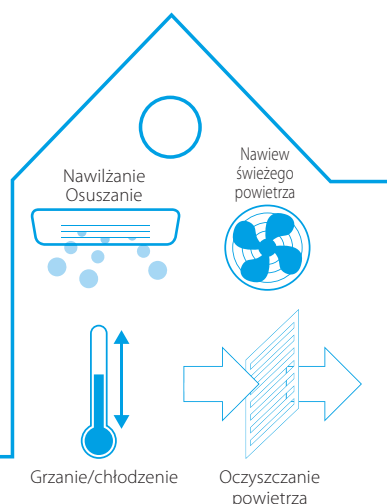

## 5 technik uzdatniania powietrza

- › Ogrzewanie i chłodzenie w jednej jednostce, to komfort przez cały rok z najwyższą dostępną na rynku etykietą energetyczną
- › W okresie zimowym, funkcja Ururu uzupełnia wilgoć w powietrzu, co pozwala utrzymać komfort bez konieczności niepotrzebnego ogrzewania
- › W okresie letnim, funkcja Sarara usuwa nadmiar wilgoci i utrzymuje równomierną temperaturę, w ten sposób eliminując potrzebę dodatkowego chłodzenia
- › Nawiew zapewnia świeże powietrze nawet przy zamkniętych oknach
- › Oczyszczanie powietrza i automatyczne czyszczenie filtra usuwają alergeny i dostarczają czyste powietrze





# Jednostka naścienna

Kompletna kontrola klimatu — z osuszaniem/  
nawilżaniem, oczyszczaniem powietrza  
i wentylacją z najwyższym współczynnikiem  
efektywności w trybie grzania i chłodzenia



(chłodzenie)



(opcja)

Klimatyzator typu pompa ciepła		FTXZ + RXZ	25N + 25N	35N + 35N	50N + 50N
Wydajność chłodnicza	Min./Nom./Maks.		0,6/2,5/3,9	0,6/3,5/5,3	0,6/5,0/5,8
Wydajność grzewcza	Min./Nom./Maks.		0,6/3,6/7,5	0,6/5,0/9,0	0,6/6,3/9,4
Pobór mocy	Chłodzenie	Min./Nom./Maks.	0,11/0,41/0,88	0,11/0,66/1,33	0,11/1,10/1,60
	Ogrzewanie	Min./Nom./Maks.	0,10/0,62/2,01	0,10/1,00/2,53	0,10/1,41/2,64
Chłodzenie pomieszczeń	Klasa efektywności energetycznej			A+++	
	SEER		9,54	9,00	8,60
	Roczne zużycie energii	kWh/a	92	136	203
Ogrzewanie pomieszczeń (klimat umiarkowany)	Klasa efektywności energetycznej			A+++	
	SCOP/A		5,90	5,73	5,50
	Roczne zużycie energii	kWh/a	831	1.100	1.427
Efektywność nominalna	EER		6,10	5,30	4,55
	COP		5,80	5,00	4,47
	Roczne zużycie energii	kWh	205	330	550
	Dyrektywa dot. etykietowania Chłodzenie/Ogrzewanie			A/A	

Jednostka wewnętrzna		FTXZ	25N	35N	50N
Wymiary	Jednostka Wys. × Szer. × Głęb.	mm	295 × 798 × 372		
Ciężar	Jednostka	kg	15		
Filtr powietrza	Typ		Moduł z funkcją automatycznego czyszczenia filtra		
Wentylator	Natężenie Chłodzenie	Cicha praca/Nis./Wys. m <sup>3</sup> /min	4,0/5,3/10,7	4,0/5,6/12,1	4,6/6,6/15,0
	przepl. pow. Ogrzewanie	Cicha praca/Nis./Wys. m <sup>3</sup> /min	4,8/6,7/11,7	4,8/6,9/13,3	5,9/7,7/14,4
Poziom ciśnienia akustycznego	Chłodzenie	Cicha praca/Nis./Nom./Wys. dBA	19/26/33/38	19/27/35/42	23/30/38/47
	Ogrzewanie	Cicha praca/Nis./Nom./Wys. dBA	19/28/35/39	19/29/36/42	24/31/38/44
Systemy sterowania	Sterownik bezprzewodowy na podczerwień		ARC477A1		
	Sterownik przewodowy		-		
Zasilanie	Faza/Częstotliwość/Napięcie	Hz/V	1~/50/220-240		
Przewód zasilająco-sterujący	JZ-JW	mm <sup>2</sup>	4-żyłowy, 1,5 mm <sup>2</sup> ~2,5 mm <sup>2</sup>		
Średnica odprowadzenia skroplin		mm	18		

Jednostka zewnętrzna		RXZ	25N	35N	50N
Wymiary	Jednostka Wys. × Szer. × Głęb.	mm	693 × 795 × 300		
Ciężar	Jednostka	kg	50		
Poziom mocy akustycznej	Chłodzenie	dBA	59	61	63
	Ogrzewanie	dBA	59	61	64
Poziom ciśnienia akustycznego	Chłodzenie Wys.	dBA	46	48	49
	Ogrzewanie Wys.	dBA	46	48	50
Zakres pracy	Chłodzenie Temp. otoczenia	Min.-Maks. °CDB	-10~43		
	Ogrzewanie Temp. otoczenia	Min.-Maks. °CWB	-20~18		
Czynnik chłodniczy	Typ		R-32		
	GWP		675		
	Ilość	kg/TCO <sub>2</sub> Eq	1,34/0,9		
Połączenia instalacji rurowej	Ciecz	Śr. zew. mm	6,35		
	Gaz	Śr. zew. mm	9,5		
	Dł. inst. rurowej JZ-JW	Maks. m	10		
	Różnice poziomów JW-JZ	Maks. m	8		
Zasilanie	Faza/Częstotliwość/Napięcie	Hz/V	1~/50/220-240		
Przewód zasilający JZ		mm <sup>2</sup>	3 żyłowy, 2,5 mm <sup>2</sup> lub więcej		
Prąd - 50 Hz	Zalecany bezpiecznik (MFA)	A	16		
<b>Cena za komplet netto</b>			<b>9 820 zł</b>	<b>12 650 zł</b>	<b>13 650 zł</b>

Symbol	Akcesoria	Cena netto za szt.
KLIC-DDV3	KNX interfejs do systemów typu Split	1 260 zł
RTD-RA	Adaptor PCB do połączenia z Modbus i/lub poszerzonych funkcji systemu	1 000 zł
KPMH974B43	Wąż do nawilżania (długość 10 m)	930 zł
KPMH974B403	Przedłużacz do węża do nawilżania (długość 2 m)	370 zł
KPMJ942A4	Złączki do przedłużacza węża do nawilżania (10 sztuk)	230 zł
KPMJ983A4L	Złączki - kolanka do węża do nawilżania (10 sztuk)	320 zł
KPMH950A4L	Kolanka cuVs do węża do nawilżania (10 sztuk)	250 zł
KRP928A2S	Adapter interfejsu do DIII-net	980 zł
BRP069B42	Adaptor Wi-Fi sterownika On-line	330 zł

## Uwagi:

- Wszystkie urządzenia dostarczane są ze zdalnym sterowaniem na podczerwień ARC477A1
- Dostarczany wąż nawilżający ma długość 8 m
- Opcji KLIC-DD i RTD-RA nie można łączyć
- Minimalne robocze temperatury otoczenia:

	Chłodzenie	Ogrzewanie
RXZ	-10°C	-20°C





FTXJ-AW/AS/AB + RXJ-A

# Jednostka naścienna

Nowy wygląd zrobi na Tobie wrażenie!



FTXJ-AW

3 NOWE kolory Jednostek i sterowników:

matowy biały

matowy srebrny

matowy czarny



**NOWOŚĆ  
JUŻ DOSTĘPNA  
W SPRZEDAŻY**

Klimatyzator typu pompa ciepła	FTXJ + RXJ	20AW/AS/AB + 20A	25AW/AS/AB + 25A	35AW/AS/AB + 35A	42AW/AS/AB + 42A	50AW/AS/AB + 50A
Cena za komplet netto AW (biały)		8 150 zł	8 580 zł	10 140 zł	14 450 zł	15 660 zł
Cena za komplet netto AS (srebrny)		8 480 zł	8 930 zł	10 540 zł	14 690 zł	15 980 zł
Cena za komplet netto AB (czarny)		8 110 zł	8 410 zł	10 120 zł	14 430 zł	15 650 zł





# Doskonałe rozwiązanie dla komfortu w domu

Jednostka naścienna Perfera

## Perfera oznacza doskonałą sprawność działania

Niezależnie od pogody na zewnątrz, w pomieszczeniu potrzebujesz optymalnego komfortu przez cały dzień. Perfera wie, jak utrzymać temperaturę w pomieszczeniu mieszkalnym lub przestrzeni roboczej na idealnym poziomie. Stylowo zaprojektowany panel przedni, cicha praca i doskonała cyrkulacja schłodzonego lub ogrzanego powietrza sprawiają, że każde pomieszczenie jest miejscem, w którym Ty, jak i inni zawsze chcą przebywać.

## Inteligencja - Komfort - Cicha praca

### 3-D Nawiew przestrzenny 3-D

Po naciśnięciu przycisków na pilocie, funkcja łączy automatyczny ruch w kierunku pionowym i poziomym, dzięki czemu strumień chłodnego lub ciepłego powietrza dociera do zakamarków nawet w dużych pomieszczeniach.

### Cicha praca

Perfera wykorzystuje **wentylator o specjalnej konstrukcji** do optymalizacji nawiewu powietrza i zagwarantowania wyższej efektywności energetycznej przy niskich poziomach dźwięku. Aby osiągnąć wyższą efektywność energetyczną, Daikin zaprojektował nowy wentylator, który idealnie pasuje do kompaktowych wymiarów jednostki.



## Intuicyjne sterowanie online i głosowe

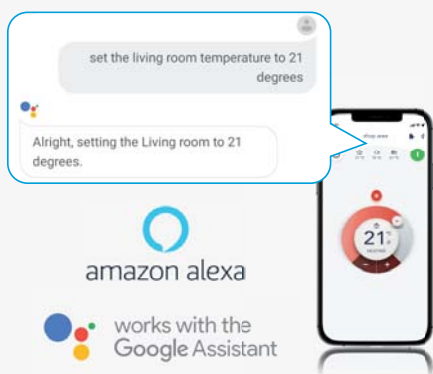

**NOWOŚĆ** Steruj systemem i ciesz się maksymalnym komfortem. Za pośrednictwem Amazon Alexa lub Google Assistant możesz kontrolować główne funkcje, takie jak nastawa temperatury, tryb pracy, prędkość wentylatora i wiele innych!

### Jakość powietrza

#### Flash Streamer / Tytanowo-apatytowy filtr usuwający zapachy

Flash Streamer: wykorzystuje elektrony do uruchomienia chemicznych reakcji z cząsteczkami powietrza, dzięki czemu rozkłada alergeny, takie jak pyłki i alergeny grzybowe i usuwa uciążliwe zapachy, zapewniając wysokiej jakości czyste powietrze.

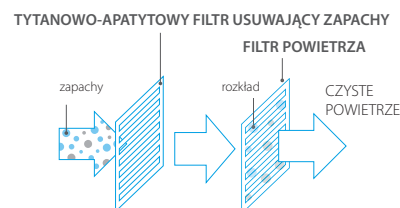

A tytanowo-apatytowy filtr usuwa zapachy takie jak dym tytoniowy i zapach zwierząt domowych.

### Srebrny filtr usuwający alergeny

Srebrny filtr usuwa alergeny i oczyszcza powietrze z zanieczyszczeń takich jak pyłki i roztocze zapewniając ciągle dopływ czystego powietrza.

### Efektywność energetyczna

Udoskonalona konstrukcja Perfera zwiększa efektywność energetyczną jeszcze bardziej w porównaniu z poprzednimi modelami. Charakteryzuje się sezonowym współczynnikiem efektywności energetycznej (SEER) do 8,65 i sezonowym współczynnikiem wydajności (SCOP) do 5,10. Jest to **najlepsza wydajność w tej klasie produktów**, z wartościami na poziomie A+++ w trybie chłodzenia i ogrzewania, co gwarantuje obniżenie kosztów eksploatacji.

Perfera to energooszczędny zwycięzca pod każdym względem.

aż do  
**A+++**  
w trybie chłodzenia

aż do  
**A+++**  
w trybie ogrzewania

### Heat boost (Wspomaganie ogrzewania)

Heat boost (wspomaganie ogrzewania) szybko ogrzewa dom zaraz po uruchomieniu klimatyzatora. Ustawiona temperatura zostaje osiągnięta o 14% szybciej\* niż w przypadku zwykłego klimatyzatora (tylko dla układów pojedynczych).

\* Warunki testowe funkcji Heat Plus (ciepły nawiew): klasa 50, temperatura zewnętrzna 2°C - temperatura w pomieszczeniu 10°C, nastawa temp.: 23°C





# Jednostka naścienna

Atrakcyjna jednostka naścienna zapewniająca idealną jakość powietrza w pomieszczeniach

**Możliwość chłodzenia technicznego do -20°C**



RXM-R



FTXM-R



Dane dotyczące efektywności		C/FTXM + RXM	CTXM15R	20R + 20R9	25R + 25R9	35R + 35R9	42R + 42R	50R + 50R	60R + 60R	71R + 71R
Wydajność chłodnicza	Min./Nom./Maks.	kW		1,30/2,00/2,60	1,30/2,50/3,20	1,40/3,40/4,00	1,70/4,20/5,00	1,70/5,00/6,00	1,70/6,00/7,00	2,30/7,10/8,50
Wydajność grzewcza	Min./Nom./Maks.	kW		1,30/2,50/3,50	1,30/2,80/4,70	1,40/4,00/5,20	1,70/5,40/6,00	1,70/5,80/7,70	1,70/7,00/8,00	2,30/8,20/10,20
Pobór mocy	Chłodzenie	Nom.		0,44	0,56	0,80	0,97	1,36	1,77	2,34
	Ogrzewanie	Nom.		0,50	0,56	0,99	1,31	1,45	1,94	2,57
Chłodzenie pomieszczeń	Klasa efektywności energetycznej		Tylko układ systemu multi	A+++			A++			
	SEER	kWh/a		81	101	137	187	236	304	401
Ogrzewanie pomieszczeń (klimat umiarkowany)	Klasa efektywności energetycznej		Tylko układ systemu multi	A+++			A++		A+	
	SCOP/A	kWh/a		5,10	4,71	4,71	4,30	4,10		
Efektywność nominalna	Roczne zużycie energii		Tylko układ systemu multi	631	659	686	1.189	1.368	1.562	2.117
	EER			4,57	4,50	4,23	4,33	3,68	3,39	3,03
Efektywność nominalna	Roczne zużycie energii		Tylko układ systemu multi	5,00			4,12	4,00	3,61	3,19
	COP	kWh		219	278	402	485	679	885	1.172
Dyrektywa dot. etykietowania		Chłodzenie/Ogrzewanie		A/A			-/A	A/A		B/D

Jednostka wewnętrzna		C/FTXM	CTXM15R	20R	25R	35R	42R	50R	60R	71R
Wymiary	Jednostka Wys. x Szer. x Głęb.	mm		295x778x272				299x998x292		
Ciężar	Jednostka	kg		10,0				14,5		
Filtr powietrza	Typ			Wymawalny/nadaje się do mycia						
Wentylator	Natężenie przepł. pow.	Chłodzenie Cicha praca/Nis./Śred./Wys. m³/min	4,3/5,7/7,5/10,5	4,1/5,7/7,6/10,5	4,2/6,0/7,8/11,3	4,3/6,5/9,0/11,9	8,3/11,4/14/15,8	9,1/11,8/14/16,7	10,0/12,2/15/16,9	
		Ogrzewanie Cicha praca/Nis./Śred./Wys. m³/min	5,1/6,2/8,2/9,3	4,9/6,3/8,0/9,8	4,9/6,5/8,5/9,8	4,9/6,5/9,7/12,4	10,5/12,0/14,2/15,8	11,1/12,4/15,2/16,5	11,6/12,7/15,8/17,7	
Poziom ciśnienia akustycznego	Chłodzenie Cicha praca/Nis./Wys.	dB(A)	19/25/41			19/29/45	21/30/45	27,0/36,0/44,0	30,0/37,0/46,0	32,0/38,0/47,0
	Ogrzewanie Cicha praca/Nis./Wys.	dB(A)	20/26/39	20/27/39	20/28/39	21/29/45	31,0/34,0/43,0	33,0/36,0/45,0	34,0/37,0/46,0	
Systemy sterowania		Sterownik bezprzewodowy na podczerwień		ARC466A67						
		Sterownik przewodowy		BRC073A1						
Przewód zasilająco-sterujący JZ-JW		mm²	4-żyłowy, 1,5 mm² ~2,5 mm²							
Średnica odprowadzenia skroplin		mm	18							

Jednostka zewnętrzna		RXM	CTXM15R	20R9	25R9	35R9	42R	50R	60R	71R
Wymiary	Jednostka Wys. x Szer. x Głęb.	mm		550x765x285				734x870x373		734x954x401
Ciężar	Jednostka	kg		32				49,0		55
Poziom ciśnienia akustycznego	Chłodzenie Nom.	dB(A)		46		49		48,0		47,0
	Ogrzewanie Nom.	dB(A)		47		49	48,0	49,0		48,0
Zakres pracy	Chłodzenie Temp. otoczenia Min.-Maks.	°CDB		-10~-50°C						
	Ogrzewanie Temp. otoczenia Min.-Maks.	°CWB		-20~-25°C						
Czynnik chłodniczy	Typ			R-32						
	GWP	kg/TCO2Eq		675						
Połączenia instalacji rurowej	Ciecz Śr. zew.	mm		0,76/0,52		1,10/0,750		1,15/0,780		
	Gaz Śr. zew.	mm		9,50		6,35		12,7		15,9
Zasilanie	Faza/Częstotliwość/Napięcie	Hz/V		1~/50/220-240						
	Przewód zasilający JZ	mm²		3-żyłowy, 2,5 mm² ~4,0 mm²						
Prąd - 50 Hz	Zalecany bezpiecznik (MFA)	A		10	13		16		20	
<b>Cena za komplet netto</b>			<b>2 240 zł</b>	<b>6 150 zł</b>	<b>6 380 zł</b>	<b>8 160 zł</b>	<b>8 880 zł</b>	<b>9 750 zł</b>	<b>12 100 zł</b>	<b>14 930 zł</b>

Zob. oddzielny rysunek zakresu operacyjnego | Zob. oddzielny rysunek danych elektrycznych | Nominalne wydajności chłodnicze oparte na: temperaturze wewnętrznej: 27°CDB, 19°CWB, temperaturze zewnętrznej: 35°CDB, równoważnej długości rur: 5 m, różnicy poziomów: 0 m. | Nominalne wydajności grzewcze oparte na: temperaturze wewnętrznej: 20°CDB, temperaturze zewnętrznej: 7°CDB, 6°CWB, równoważnej długości rur: 5 m, różnicy poziomów: 0 m. | Chłodzenie: temp. wew. 27°CDB, 19,0°CWB; temp. zewnętrzna 35°CDB, 24°CWB, równoważna długość rur: 5 m | Ogrzewanie: temp. wew. 20°CDB; temp. zewnętrzna 7°CDB, 6°CWB, równoważna długość rur: 5 m | Zawiera fluorowane gazy cieplarniane

Symbol	Akcesoria	Cena netto za szt.
BRC073A1	Sterownik przewodowy **	840 zł
BRCW901A03	Kabel przyłączeniowy 3 m do BRC073	110 zł
BRCW901A08	Kabel przyłączeniowy 8 m do BRC073	160 zł
KRP928A2S	Adaptor PCB - DIII net, sterowanie załącz/wyłącz, praca naprzemienna - sterownik przewodowy **	980 zł
KLIC-DDV3	KNX interfejs do systemów typu Split **	1 260 zł
RTD-RA	Adaptor PCB do połączenia z Modbus **	1 000 zł
KRP413A1S	Adaptor PCB do zdalnego sterowania załącz/wyłącz, praca naprzemienna - sterownik bezprzewodowy **	870 zł
EKRS21	Przełącznik na S21, element wymagany przy zakupie opcji z ****	50 zł
BRP069B41	Adaptor Wi-Fi sterowania on-line - dostarczany jako wyposażenie standardowe	w standardzie

## Uwagi:

- Wszystkie standardowe urządzenia dostarczane są z automatycznym restartem po awarii zasilania
- Wszystkie urządzenia dostarczane są standardzie ze zdalnym sterowaniem
- Kontroler okablowany, opcji KLIC-DI i RTD-RA nie można łączyć
- Minimalne robocze temperatury otoczenia
- Możliwość zwiększenia zakresu pracy w trybie chłodzenia, szczególnie w dziale technicznym



	Chłodzenie	Ogrzewanie
RXM	-10°C	-20°C



Daj się ponieść  
fali ciepła

## Jednostka przypodłogowa Perfera sprawia, że Twój świat jest komfortowy

Niezależnie, od tego co robisz w ciągu dnia, pragniesz czuć się komfortowo. Perfera to rozwiązanie dyskretne. Stylowo zaprojektowany panel przedni, cicha praca i komfortowy nawiew powietrza, które zamienia każde pomieszczenie w prawdziwą strefę komfortu.



### Komfortowy podwójny

#### nawiew powietrza

##### Prostsze indywidualne sterowanie nawiewem powietrza

Podwójny nawiew powietrza jednostki przypodłogowej Perfera zapewnia idealny poziom ogrzewania. Powietrze jest kierowane zarówno w górę, jak i w dół, aby zapewnić równomierny rozkład ciepłego powietrza. Kiedy Perfera jest w trybie ogrzewania, stopy pozostają ciepłe, a temperatura w całym pomieszczeniu rozkłada się równomiernie, gwarantując maksymalny komfort.

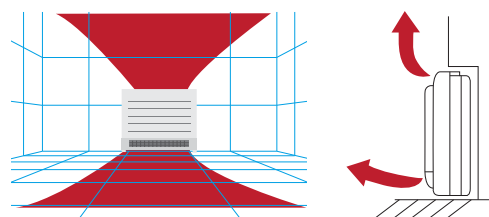

### Cicha praca

Perfera wykorzystuje **wentylator o specjalnej konstrukcji** do optymalizacji nawiewu powietrza i zagwarantowania wyższej efektywności energetycznej przy niskich poziomach dźwięku.



### Jakość powietrza

##### Flash Streamer / Tytanowo-apatytowy filtr usuwający zapachy

Flash Streamer: wykorzystuje elektrony do uruchomienia chemicznych reakcji z cząsteczkami powietrza, dzięki czemu rozkłada alergeny, takie jak pyłki i alergeny grzybowe i usuwa uciążliwe zapachy, zapewniając wysokiej jakości czyste powietrze. A tytanowo-apatytowy filtr usuwający zapachy pracuje ciężko, aby zwalczyć zapachy, takie jak dym tytoniowy i zapach zwierząt domowych.

# Instalacja

Perfera bezproblemowo dopasowuje się do wnętrza każdego typu niezależnie od tego, czy jest **wbudowane**, czy **zamontowana na ścianie**.



## 3 unikalne funkcje ogrzewania



### Heat boost (Szybkie nagrzewanie)

Heat boost (Wspomaganie ogrzewania) szybko ogrzewa dom zaraz po uruchomieniu klimatyzatora. Ustawiona temperatura zostaje osiągnięta o 14% szybciej\* niż w przypadku zwykłego klimatyzatora (tylko dla układów pojedynczych).

\*Warunki testowe funkcji Heat Plus (ciepły nawiew): klasa 50, temperatura zewnętrzna 2°C - temperatura w pomieszczeniu 10°C, nastawa R/C: 23°C

heat boost (szybkie nagrzewanie)



### Ogrzewanie przypodłogowe

Funkcja ogrzewania przypodłogowego optymalizuje konwekcję, rozprowadzając ciepłe powietrze od spodu urządzenia.

ogrzewanie przypodłogowe



### Heat Plus (Ciepły nawiew)

Funkcja Heat Plus (ciepły nawiew) zapewnia przyjemne ogrzewanie, symulując promieniowanie ciepłe przez 30 minut. Następnie, urządzenie powraca do poprzednich ustawień.

heat plus (ciepły nawiew)

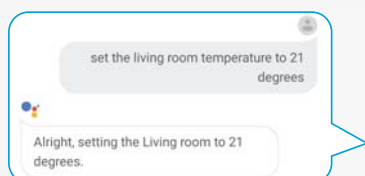

amazon alexa

works with the Google Assistant

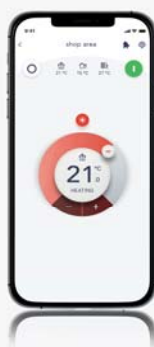

## Intuicyjne sterowanie online i głosowe

**NOWOŚĆ** Steruj systemem i ciesz się maksymalnym komfortem. Za pośrednictwem Amazon Alexa lub Google Assistant możesz kontrolować główne funkcje, takie jak nastawa temperatury, tryb pracy, prędkość wentylatora i wiele innych!



# Jednostka przypodłogowa

Jednostka przypodłogowa zapewniająca optymalny komfort cieplny dzięki unikalnym funkcjom ogrzewania



RXM-R



FVXM-A



Dane dotyczące efektywności		FVXM + RXM	CVXM20A	25A + 25R9	35A + 35R9	50A + 50R
Wydajność chłodnicza	Min./Nom./Maks.	kW		1,30/2,40/3,50	1,40/3,40/4,00	1,40/5,00/5,80
Wydajność grzewcza	Min./Nom./Maks.	kW		1,30/3,40/4,70	1,40/4,50/5,80	1,40/5,80/8,10
Pobór mocy	Chłodzenie	Nom. kW		0,52	0,83	1,26
	Ogrzewanie	Nom. kW		0,75	1,18	1,49
Chłodzenie pomieszczeń	Klasa efektywności energetycznej			A+++	A++	
	SEER			8,55	8,11	7,30
	Roczne zużycie energii	kWh/a	Tylko połączenie multi	98	147	240
Ogrzewanie pomieszczeń (klimat umiarkowany)	Klasa efektywności energetycznej			A++		A+
	SCOP/A			4,65	4,63	4,31
	Roczne zużycie energii	kWh/a		692	847	1.332
Efektywność nominalna	EER			4,63	4,08	3,97
	COP			4,55	3,82	3,90
	Roczne zużycie energii	kWh		259	417	630
	Dyrektywa dot. etykietowania Chłodzenie/Ogrzewanie				A/A	

Jednostka wewnętrzna		FVXM	CVXM20A	25A	35A	50A
Wymiary	Jednostka Wys. x Szer. x Głęb.	mm	600x750x238			
Ciężar	Jednostka	kg	17			
Filtr powietrza	Typ		Wyjmawalny/nadaje się do mycia			
Wentylator	Natężenie Chłodzenie Cicha praca/Nis./przepl.	m³/min	4,1/4,9/7/8,7		4,1/4,9/7/9,2	
	Śred./Wys. pow. Ogrzewanie Cicha praca/Nis./Śred./Wys.	m³/min	4,1/5,6/7,2/9,2		4,1/5,6/7,2/9,8	
Poziom ciśnienia akustycznego	Chłodzenie Cicha praca/Nis./Wys.	dBA	22,0/25,0/38,0	20,0/25,0/38,0	20,0/25,0/39,0	27,0/31,0/44,0
	Ogrzewanie Cicha praca/Nis./Wys.	dBA	21,0/25,0/38,0	19,0/25,0/38,0	19,0/25,0/39,0	29,0/35,0/46,0
Systemy sterowania	Sterownik bezprzewodowy na podczerwień		ARC466A66			
	Sterownik przewodowy		BRC073A1			
Przewód zasilająco-sterujący	JZ-JW	mm²	4-żyłowy, 1,5 mm² ~2,5 mm²			
Średnica odprowadzenia skroplin		mm	20/26 (śr.wewn./śr.zewn.)			

Jednostka zewnętrzna		RXM	CVXM20A	25R9	35R9	50R
Wymiary	Jednostka Wys. x Szer. x Głęb.	mm		550x765x285		734x870x373
Ciężar	Jednostka	kg		32		49,0
Poziom mocy akustycznej	Chłodzenie	dBA		58	61	62,0
	Ogrzewanie	dBA		59	61	62,0
Poziom ciśnienia akustycznego	Chłodzenie Nom.	dBA		46	49	48,0
	Ogrzewanie Nom.	dBA		47	49	
Zakres pracy	Chłodzenie Temp. otoczenia Min.~Maks.	°CDB		-10~43		
	Ogrzewanie Temp. otoczenia Min.~Maks.	°CWB		-15~18		
Czynnik chłodniczy	Typ			R-32		
	GWP		Tylko połączenie multi	675		
Połączenia instalacji rurowej	Ciecz Śr.zew.	mm		0,76/0,52		1,15/0,780
	Gaz Śr.zew.	mm		6,35		
Dodatkowy ładunek czynnika chłodniczego	Długość instalacji JZ-JW Maks.	m		9,50		12,7
	System rurowej Bez doładowania	m		20		30
	System rurowej	m		10		-
	System rurowej	m		0,02 (dla dł. inst. rurowej przekraczającej 10 m)		
Zasilanie	Faza/Częstotliwość/Napięcie	Hz/V		15		20,0
	Różnice poziomów JW-JZ Maks.	m		1~/50/220-240		
Prąd - 50 Hz	Zalecany bezpiecznik (MFA)	A		13		16
Przewód zasilająco-sterujący	JZ-JW	mm²		3-żyłowy, 2,5 mm²~4.0 mm²		
<b>Cena za komplet netto</b>			<b>3 530 zł</b>	<b>6 720 zł</b>	<b>8 090 zł</b>	<b>9 680 zł</b>

Nominalne wydajności chłodnicze oparte na: temperaturze wewnętrznej: 27°CDB, 19°CWB, temperaturze zewnętrznej: 35°CDB, równoważnej długości rur: 5 m, różnicy poziomów: 0 m. I Nominalne wydajności grzewcze oparte na: temperaturze wewnętrznej: 20°CDB, temperaturze zewnętrznej: 7°CDB, 6°CWB, równoważnej długości rur: 5 m, różnicy poziomów: 0 m. | Zob. oddzielny rysunek zakresu operacyjnego | Zob. oddzielny rysunek danych elektrycznych | Chłodzenie: temp. wew. 27°CDB, 19°CWB; temp. zewnętrzna 35°CDB, 24°CWB, równoważna długość rur: 5 m | Ogrzewanie: temp. wew. 20°CDB; temp. zewnętrzna 7°CDB, 6°CWB, równoważna długość rur: 5 m | Zawiera fluorowane gazy cieplarniane

Symbol	Akcesoria	Cena netto za szt.
BRC073A1	Sterownik przewodowy**	840 zł
BRCW901A03	Kabel przyłączeniowy 3 m do BRC073	110 zł
BRCW901A08	Kabel przyłączeniowy 8 m do BRC073	160 zł
KLIC-DDV3	KNX interfejs do systemów typu Split**	1 260 zł
RTD-RA	Adaptor PCB do połączenia z Modbus i/lub poszerzonych funkcji systemu**	1 000 zł
KRP413A1S	Adaptor PCB do zdalnego sterowania załącz/wyłłącz, praca naprzemienna - sterownik bezprzewodowy**	870 zł
KRP928A2S	Adaptor PCB - DIII net, sterowanie załącz/wyłłącz, praca naprzemienna - sterownik przewodowy**	980 zł
EKRS21	Prześciółka na S21, element <b>wymagany przy zakupie opcji z **</b>	50 zł
BRP069A*	Adaptor Wi-Fi sterowania on-line - dostarczany jako wyposażenie standardowe	w standardzie

## Uwagi:

- Wszystkie standardowe urządzenia dostarczane są z automatycznym restarterem po awarii zasilania
- Wszystkie urządzenia dostarczane są ze zdalnym sterowaniem
- ARC466A66
- Opcji KLIC-DD i RTD-RA nie można łączyć
- Minimalne robocze temperatury otoczenia:

	Chłodzenie	Ogrzewanie
RXM	-10°C	-15°C

FVXM-F + RXM-R

# Jednostka przypodłogowa

Jednostka przypodłogowa zapewniająca optymalny komfort cieplny dzięki podwójnemu nawiewowi powietrza



FVXM25-35-50F



BRP069B42



ARC452A1



RXM20-35R



Klimatyzator typu pompa ciepła		FVXM + RXM	25F + 25R9	35F + 35R9	50F + 50R
Wydajność chłodnicza	Min./Nom./Maks.	kW	1,30/2,50/3,00	1,40/3,50/3,80	1,40/5,00/5,60
Wydajność grzewcza	Min./Nom./Maks.	kW	1,30/3,40/4,50	1,40/4,50/5,00	1,40/5,80/8,10
Pobór mocy	Chłodzenie	Nom. kW	0,60	1,09	1,55
	Ogrzewanie	Nom. kW	0,77	1,19	1,60
Chłodzenie pomieszczeń	Klasa efektywności energetycznej			A++	
	SEER		7,20	6,43	6,80
Ogrzewanie pomieszczeń (klimat umiarkowany)	Klasa efektywności energetycznej			A+	
	SCOP/A		4,56	4,00	
Efektywność nominalna	Roczne zużycie energii	kWh/a	737	1.015	1.471
	EER		4,20	3,21	3,23
Roczne zużycie energii	COP		4,42	3,78	3,63
		kWh	298	545	773
Dyrektywa dot. etykietowania			Chłodzenie/Ogrzewanie		

Jednostka wewnętrzna		FVXM	25F	35F	50F
Wymiary	Jednostka Wys. x Szer. x Głęb.	mm	600x700x210		
Ciężar	Jednostka	kg	14		
Filtr powietrza	Typ		Wymawalny/nadaje się do mycia		
Wentylator	Natężenie przepł. pow.	Chłodzenie Cicha praca/Nis./Śred./Wys. m³/min	4,1/4,8/6,5/8,2	4,5/4,9/6,7/8,5	6,6/7,8/8,9/10,1
			Ogrzewanie Cicha praca/Nis./Śred./Wys. m³/min	4,4/5,0/6,9/8,8	4,7/5,2/7,3/9,4
Poziom ciśnienia akustycznego	Chłodzenie Cicha praca/Nis./Wys. dBA	23/26/38	24/27/39	32/36/44	
		Ogrzewanie Cicha praca/Nis./Wys. dBA	23/26/38	24/27/39	32/36/45
Systemy sterowania	Sterownik bezprzewodowy na podczerwień		ARC452A1		
	Sterownik przewodowy		-		
Przewód zasilająco-sterujący	JZ-JW	mm²	4-żyłowy, 1,5 mm² ~2,5 mm²		
Średnica odprowadzenia skroplin		mm	20/26 (śr.wewn./śr.zewn.)		

Jednostka zewnętrzna		RXM	25R9	35R9	50R	
Wymiary	Jednostka Wys. x Szer. x Głęb.	mm	550x765x285			
Ciężar	Jednostka	kg	32			
Poziom mocy akustycznej	Chłodzenie dBA	58	61	62		
		Ogrzewanie dBA	59	61	62	
Poziom ciśnienia akustycznego	Chłodzenie Nom. dBA	46	49	48		
	Ogrzewanie Nom. dBA	47	49	49		
Zakres pracy	Chłodzenie Temp. otoczenia Min.-Maks. °CDB	-10~-46				
	Ogrzewanie Temp. otoczenia Min.-Maks. °CWB	-15~-18				
Czynnik chłodniczy	Typ	R-32				
	GWP	675				
Połączenia instalacji rurowej	Ilość	kg/TCO2Eq	0,76/0,52			
			1,15/0,78			
Zasilanie	Ciecz Śr. zew. mm	6,35	6,4			
		Gaz Śr. zew. mm	9,50	12,7		
	Długość instalacji rurowej	JZ-JW Maks. m	20	30		
		System Bez doładowania m	10	-		
	Dodatkowy ładunek czynnika chłodniczego	kg/m	0,02 (dla dł. inst. rurowej przekraczającej 10 m)			
Różnice poziomów JW-JZ Maks. m		15	20			
Przewód zasilający JZ	Faza/Częstotliwość/Napięcie	Hz/V	1~/50/220-240			
Prąd - 50 Hz		mm²	3-żyłowy, 2,5 mm²~4.0 mm²			
Prąd - 50 Hz	Zalecany bezpiecznik (MFA)	A	13			
<b>Cena za komplet netto</b>			<b>7 660 zł</b>	<b>8 950 zł</b>	<b>9 810 zł</b>	

Zob. oddzielny rysunek danych elektrycznych | Zob. oddzielny rysunek zakresu operacyjnego | Nominalne wydajności grzewcze oparte na: temperaturze w pomieszczeniu: 27°CDB, 19°CWB, temperaturze zewnętrznej: 35°CDB, równoważnej długości rur: 5 m, różnicy poziomów: 0 m. | Nominalne wydajności grzewcze oparte na: temperaturze wewnętrznej: 20°CDB, temperaturze zewnętrznej: 7°CDB, 6°CWB, równoważnej długości rur: 5 m, różnicy poziomów: 0 m. | 240 V | 230 V | 220 V | 50 Hz, 220-230-240 V | Możliwe tylko w połączeniu z CTXM\*M2V1B, ATXM\*M2V1B, FVXM\*M2V1B, FCAG\*AVEB, FFA\*A2VEB9, FBA\*A2VEB9, FHA\*AVEB9, FDXM\*F3V1B9, FNA\*A2VEB9 | Możliwe tylko w połączeniu z CTXM\*N2V1B, ATXM\*N2V1B, FTXM\*N2V1B | Zawiera fluorowane gazy cieplarniane

Symbol	Akcesoria	Cena netto za szt.
BRC073A1	Sterownik przewodowy	840 zł
BRCW901A03	Kabel przyłączeniowy 3 m do BRC073	110 zł
BRCW901A08	Kabel przyłączeniowy 8 m do BRC073	160 zł
BRP069B42	Wi-Fi Adaptor sterowania on-line	330 zł
KRP413A1S	Adaptor PCB do zdalnego sterowania załącz/wyłącz, praca naprzemienna – sterownik bezprzewodowy	870 zł
KRP928A2S	Adaptor PCB – DIII net, sterowanie załącz/wyłącz, praca naprzemienna – sterownik przewodowy	980 zł

### Uwagi:

i) Minimalne robocze temperatury otoczenia:

	Chłodzenie	Ogrzewanie
RXM	-10°C	-15°C



# Jednostka naścienna

## COMFORA

Dyskretna jednostka naścienna zapewnia wysoką efektywność i komfort

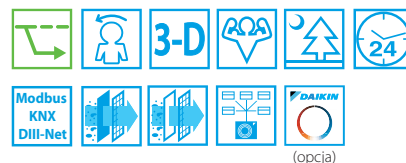

- Praca cicha jak szept, głośność nawet 19 dBA
- Sterownik on-line (opcja) kontroluje klimat w pomieszczeniu z dowolnego miejsca za pośrednictwem aplikacji, sieci lokalnej lub Internetu, pozwala monitorować zużycie energii
- Dyskretny i stylowy panel przedni pasuje do każdego wystroju wnętrza
- Wybór produktu na czynnik chłodniczy R-32 zmniejsza oddziaływanie na środowisko o 68% w porównaniu do produktów na czynnik chłodniczy R-410A i dzięki wysokiej efektywności energetycznej prowadzi bezpośrednio do obniżenia rachunków za prąd

Klimatyzator typu pompa ciepła		FTXP + RXP	20M9 + 20M	25M9 + 25M	35M9 + 35M	50M + 50M	60M + 60M	71M + 71M	
Wydajność chłodnicza	Min./Nom./Maks.	kW	1,3/2,00/2,6	1,3/2,50/3,0	1,3/3,50/4,0	1,7/5,0/6,0	1,7/6,0/7,0	2,3/7,1/7,3	
Wydajność grzewcza	Min./Nom./Maks.	kW	1,30/2,50/3,50	1,30/3,00/4,00	1,30/4,00/4,80	1,7/6,0/7,7	1,7/7,0/8,0	2,3/8,2/9,0	
Pobór mocy	Chłodzenie	Min./Nom./Maks.	kW	0,31/0,50/0,72	0,31/0,65/0,72	0,29/1,01/1,30	0,320/1,385/1,826	0,332/1,824/2,980	0,449/2,689/3,274
	Ogrzewanie	Min./Nom./Maks.	kW	0,25/0,52/0,95	0,25/0,69/0,95	0,29/1,00/1,29	0,440/1,579/2,356	0,456/1,928/2,787	0,617/2,571/3,306
Chłodzenie pomieszczeń	Klasa efektywności energetycznej					A**			
	SEER		6,79	6,92	6,62	7,30	6,82	6,20	
Ogrzewanie pomieszczeń (klimat umiarkowany)	Klasa efektywności energetycznej			A**			A*		
	SCOP/A		4,65	4,61	4,64	4,40	4,10	4,01	
Efektywność nominalna	Roczne zużycie energii		kWh/a	662	728	845	1.638	2.166	
	EER		4,02	3,83	3,49	3,61	3,29	2,64	
Efektywność nominalna	COP			4,77	4,36	4,02	3,80	3,19	
	Roczne zużycie energii	kWh	249	326	-	693	912	1.345	
Dyrektywa dot. etykietowania Chłodzenie/Ogrzewanie			A/A			-/-			

Jednostka wewnętrzna		FTXP	20M9	25M9	35M9	50M	60M	71M
Wymiary	Jednostka Wys. x Szer. x Głęb.	mm	286 x 770 x 225			295 x 990 x 263		
Ciężar	Jednostka	kg	8,50		9,00	13,5		
Filtr powietrza	Typ		Wymyjalny/nadaje się do mycia					
Wentylator	Natężenie Chłodzenie Cicha praca/Nis./Śred./Wys.	m³/min	4,2/5,6/7,4/9,5	4,2/5,8/7,7/9,7	4,5/6,3/8,3/11,5	8,3/11,5/14,0/16,3	9,2/11,8/14,4/16,8	10,1/11,8/14,4/16,8
	Ogrzewanie Cicha praca/Nis./Śred./Wys.	m³/min	5,2/6,2/8,1/10,4	5,2/6,4/8,1/10,4	5,3/7,0/9,0/11,5	10,4/11,8/14,4/17,3	11,0/12,4/15,3/17,9	
Poziom ciśnienia akustycznego	Chłodzenie Cicha praca/Nis./Wys.	dBA	19/25/39	19/26/40	20/27/43	27/34/43	30/36/45	32/37/46
Systemy sterowania	Ogrzewanie Cicha praca/Nis./Wys./Bardzo wys.	dBA	21/28/39/-	21/28/40/-	21/29/40/-	-/30/38/42	-/32/40/44	-/33/41/45
	Sterownik bezprzewodowy na podczerwień		ARC480A53					
Sterownik przewodowy		BRC073A1/BRC073A1						
Przewód zasilająco-sterujący JZ-JW		mm²	4-żyłowy, 1,5 mm² ~2,5 mm²					
Średnica odprowadzenia skroplin		mm	18					

Jednostka zewnętrzna		RXP	20M	25M	35M	50M	60M	71M
Wymiary	Jednostka Wys. x Szer. x Głęb.	mm	550 x 658 x 275			734 x 870 x 373		
Ciężar	Jednostka	kg	26		28	46,0	50,0	
Poziom ciśnienia akustycznego	Chłodzenie Nom./Wys.	dBA	-/46		-/48	47/-	49/-	52/-
	Ogrzewanie Nom./Wys.	dBA	-/47		-/48		49/-	52/-
Zakres pracy	Chłodzenie Temp. otoczenia Min.~Maks.	°CDB	-10~-46					
	Ogrzewanie Temp. otoczenia Min.~Maks.	°CWB	-15~-18					
Czynnik chłodniczy	Typ		R-32					
	GWP		675,0					
Połączenia instalacji rurowej	Ilość	kg/TCO2Eq	0,55/0,37		0,70/0,48	0,90/0,61	1,15/0,78	
	Ciecz Śr. zew.	mm	6,35			6,4		
Zasilanie	Gaz Śr. zew.	mm	9,5			12,7		
	Dł. inst. rurowej JZ-JW Maks.	m	15			30		
Przewód zasilający JZ	Dodatkowy ładunek czynnika chłodniczego	kg/m	0,02 (dla dł. inst. rurowej przekraczającej 10 m)					
	Różnice poziom. JW-JZ Maks.		12			20		
Prąd – 50 Hz	Faza/Częstotliwość/Napięcie	Hz/V	1~/50/220~240					
	Zalecany bezpiecznik (MFA)	A	16					
Przewód zasilający JZ		mm²	3-żyłowy, 2,5 mm²~4,0 mm²					
Cena za komplet netto			3 940 zł	4 220 zł	4 960 zł	7 340 zł	8 470 zł	11 600 zł

Zob. oddzielny rysunek danych elektrycznych | Nominalne wydajności grzewcze oparte na: temperaturze w pomieszczeniu: 20°CDB, temperaturze zewnętrznej: 7°CDB, 6°CWB, równoważnej długości rur: 5 m, różnicy poziomów: 0 m. | Nominalne wydajności chłodnicze oparte na: temperaturze wewnętrznej: 27°CDB, 19°CWB, temperaturze zewnętrznej: 35°CDB, równoważnej długości rur: 5 m, różnicy poziomów: 0 m. | Zawiera fluorowane gazy cieplarniane | Zob. oddzielny rysunek zakresu operacyjnego

Symbol	Akcesoria	Cena netto za szt.
BRC073A1	Sterownik przewodowy nowy: typu BRC1E52	840 zł
KRP928BA25	Adaptor PCB – DIII net, sterowanie załącz/wyłącz, praca naprzemienna – sterownik przewodowy	980 zł
BRCW901A03	Kabel przyłączeniowy 3 m do BRC073	110 zł
BRCW901A08	Kabel przyłączeniowy 8 m do BRC073	160 zł
BRP069B45	Wi-Fi Adaptor sterowania on-line	330 zł

### Uwagi:

i) Minimalne robocze temperatury otoczenia

RXP	Chłodzenie	Ogrzewanie
	-10°C	-15°C

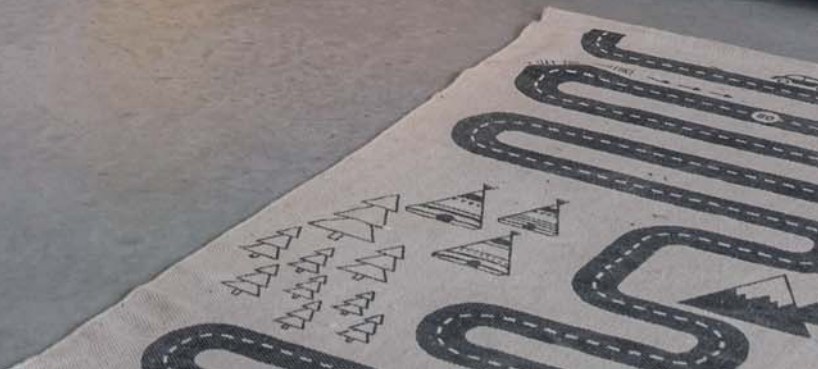

# Jednostka naścienna

Jednostka naścienna oferuje niskie zużycie energii i przyjemny komfort

- › Efektywność sezonowa do A+++ w trybie chłodzenia
- › Aplikacja Onecta (opcja): sterowanie jednostką wewnętrzną z dowolnego miejsca za pośrednictwem aplikacji przez sieć lokalną lub Internet
- › Sterowanie głosowe za pośrednictwem Amazon Alexa lub Google Assistant w celu sterowania głównymi funkcjami, takimi jak nastawa, tryb pracy, prędkość wentylatora i wiele innych
- › Cicha praca do 21 dBA
- › Wybór produktu na czynnik chłodniczy R-32 zmniejsza oddziaływanie na środowisko o 68% w porównaniu do produktów z czynnikiem chłodniczym R-410A i dzięki wysokiej efektywności energetycznej prowadzi bezpośrednio do obniżenia rachunków za prąd



RXF50-60D

FTXF-D



ARC470A1



BRP069B45

**URZĄDZENIA DOSTĘPNE WYŁĄCZNIE U WYBRANYCH DYSTRYBUTORÓW DAIKIN**  
SPRAWDŹ NA [www.daikin.pl](http://www.daikin.pl)

Dane dotyczące efektywności		FTXF + RXF	20D + 20D	25D + 25D	35D + 35D	42D + 42D	50D + 50D	60D + 60D	71D + 71D	
Wydajność chłodnicza Min./Nom./Maks.	kW		1,3/2,00/2,4	1,3/2,50/2,8	1,3/3,30/3,8	1,4/4,20/4,3	1,70/5,00/6,00	1,70/6,00/7,00	2,30/7,10/7,30	
Wydajność grzewcza Min./Nom./Maks.	kW		1,30/2,40/3,30	1,30/2,80/3,70	1,30/3,50/4,40	1,40/4,60/5,00	1,70/6,00/7,70	1,70/6,40/8,00	2,30/8,20/9,00	
Pobór mocy	Chłodzenie Min./Nom./Maks.	kW	0,31/0,592/0,72	0,31/0,772/1,05	0,31/1,00/1,40	0,31/1,27/1,50	-1,50/-	-1,85/-	-2,77/-	
	Ogrzewanie Min./Nom./Maks.	kW	0,25/0,640/0,95	0,25/0,750/1,11	0,25/0,940/1,50	0,25/1,24/1,40	-1,62/-	-1,63/-	-2,60/-	
Chłodzenie pomieszczeń	Klasa efektywności energetycznej		A**							
	Wydajność	Pdesign	kW	2,00	2,50	3,50	4,20	5,00	6,00	7,10
	SEER			6,5		6,50	6,21	6,15	5,15	
	Roczne zużycie energii	kWh/a	113	141	197	226	282	342	483	
Ogrzewanie pomieszczeń (klimat umiarkowany)	Klasa efektywności energetycznej		A*							
	Wydajność	Pdesign	kW	2,20	2,40	2,60	3,30	4,60	4,80	6,20
	SCOP/A			4,11		4,30	4,06	3,81		
	Roczne zużycie energii	kWh/a	749	817	885	1,075	1,585	1,653	2,278	
Efektywność nominalna	EER		3,38	3,24	3,30	3,33	3,25	2,56		
	COP		3,75	3,73	3,72	3,71	3,93	3,15		
	Roczne zużycie energii	kWh	-		751	923	1,387			
Dyrektywa dot. etykietowania Chłodzenie/Ogrzewanie			A/A							

Jednostka wewnętrzna		FTXF	20D	25D	35D	42D	50D	60D	71D
Wymiary	Jednostka Wys. x Szer. x Głęb.	mm	286x770x225				295x990x263		
Ciężar	Jednostka	kg	8,00		8,50	9,00	13,5		
Filtr powietrza	Typ		Wymywalny/nadaje się do mycia						
Wentylator	Natężenie Chłodzenie Cicha praca/Nis./Śred./Wys.	m <sup>3</sup> /min przepł.	3,6/4,6/6/8,3	3,6/4,6/6/8,5	4,4/6,4/8/11,8	4,9/6,9/9/12,6	10,5/11,9/14,4/16,8	10,7/12,2/14,8/17,3	
	Ogrzewanie Cicha praca/Nis./Śred./Wys.	m <sup>3</sup> /min pow.	4,6/5,8/7,8/9,7	4,6/6,0/7,9/9,7	5,3/6,5/8,6/11,9	5,2/6,7/8,8/12,8	10,7/12,2/14,8/17,3	11,3/12,8/15,8/17,9	
Poziom mocy akustycznej	Chłodzenie	dBA	53,0	54,0		59,0	59	60	62
	Ogrzewanie	dBA	55,0		56,0	59,0	61	62	
Poziom ciśnienia akustycznego	Chłodzenie Cicha praca/Nis./Wys.	dBA	20,0/25,0/39,0	20,0/26,0/40,0	20,0/27,0/43,0	22,0/30,0/45,0	31/34/43	33/36/45	34/37/46
	Ogrzewanie Cicha praca/Nis./Wys.	dBA	21,0/28,0/39,0	21,0/28,0/40,0	21,0/29,0/40,0	22,0/28,0/44,0	30/33/42	32/35/44	33/36/45
Systemy sterowania Sterownik bezprzewodowy na podczerwień			ARC470A1						

Jednostka zewnętrzna		RXF	20D	25D	35D	42D	50D	60D	71D
Wymiary	Jednostka Wys. x Szer. x Głęb.	mm	550x658x275				734x870x373		
Ciężar	Jednostka	kg	25,5	26,0	28,0	46,0	50,0		
Poziom mocy akustycznej	Chłodzenie		-						
Poziom ciśnienia akustycznego	Chłodzenie Nom./Wys.	dBA	-46,0		-48,0		47/-	49/-	52/-
	Ogrzewanie Nom./Wys.	dBA	-47,0		-48,0		49/-	52/-	
Zakres pracy	Chłodzenie Temp. otoczenia Min.~Maks.	°CDB	-10~-48						
	Ogrzewanie Temp. otoczenia Min.~Maks.	°CWB	-15~-18						
Czynnik chłodniczy	Typ		R-32						
	GWP		675,0				675		
	Ilość	kg/TCO2Eq	0,450/0,300	0,550/0,370	0,750/0,510	0,90/0,61	1,15/0,78		
Połączenia instalacji rurowej	Ciecz Śr. zew.	mm	6,35						
	Gaz Śr. zew.	mm	9,50						
	Długość instalacji rurowej JZ-JW Maks.	m	20						
	Dodatkowy ładunek czynnika chłodniczego	kg/m	0,02 (dla dł. inst. rurowej przekraczającej 10 m)						
	Różnice poziomów JW-JZ Maks.	m	12,0						
Zasilanie	Faza/Częstotliwość/Napięcie	Hz/V	1~/50 /220-240						
Prąd - 50 Hz	Zalecany bezpiecznik (MFA)	A	16						

Cena za komplet netto	3 720 zł	3 910 zł	4 110 zł	4 950 zł	7 400 zł	7 900 zł	9 000 zł
Cena za szt. Adapter WI-FI: BRP069B45	330 zł						

Nominalne wydajności chłodnicze oparte na: temperaturze wewnętrznej: 27°CDB, 19°CWB, temperaturze zewnętrznej: 35°CDB, równoważnej długości rur: 5 m, różnicy poziomów: 0 m. Dane dla serii o dużej efektywności, certyfikat Eurovent | Nominalne wydajności grzewcze oparte na: temperaturze wewnętrznej: 20°CDB, temperaturze zewnętrznej: 7°CDB, 6°CWB, równoważnej długości rur: 5 m, różnicy poziomów: 0 m. Dane dla serii o standardowej efektywności | Zob. oddzielny rysunek danych elektrycznych | Nominalne wydajności chłodnicze oparte na: temperaturze wewnętrznej: 27°CDB, 19°CWB, temperaturze zewnętrznej: 35°CDB, równoważnej długości rur: 5 m, różnicy poziomów: 0 m. | Nominalne wydajności grzewcze oparte na: temperaturze wewnętrznej: 20°CDB, temperaturze zewnętrznej: 7°CDB, 6°CWB, równoważnej długości rur: 5 m, różnicy poziomów: 0 m. | Zob. oddzielny wykres zakresu pracy | Zawiera fluorowane gazy cieplarniane

\*Uwaga: pola w kolorze niebieskim zawierają dane wstępne



# Jednostka naścienna

Jednostka naścienna Siesta oferuje niskie zużycie energii i przyjemny komfort

- › Aplikacja Onecta (opcja): sterowanie jednostką wewnętrzną z dowolnego miejsca za pośrednictwem aplikacji przez sieć lokalną lub Internet
- › Sterowanie głosowe za pośrednictwem Amazon Alexa lub Google Assistant w celu sterowania głównymi funkcjami, takimi jak nastawa, tryb pracy, prędkość wentylatora i wiele innych
- › Cicha praca do 20 dBA
- › Wybór produktu na czynnik chłodniczy R-32 zmniejsza oddziaływanie na środowisko o 68% w porównaniu do produktów z czynnikiem chłodniczym R-410A i dzięki wysokiej efektywności energetycznej prowadzi bezpośrednio do obniżenia rachunków za prąd

NOWOŚĆ



ATXF-D



ARXF20-35D



ARC470A1



BRP069B45

**URZĄDZENIA DOSTĘPNE WYŁĄCZNIE U WYBRANYCH DYSTRYBUTORÓW DAIKIN**  
SPRAWDŹ NA [www.daikin.pl](http://www.daikin.pl)

Dane dotyczące efektywności			ATXF + ARXF	20D + 20D	25D + 25D	35D + 35D	42D + 42D	50A + 50A	60A + 60A	71A + 71A	
Wydajność chłodnicza	Min./Nom./Maks.	kW	1,3/2,00/2,4	1,3/2,50/2,8	1,3/3,30/3,8	1,4/4,20/4,3	1,70/5,00/6,00	1,70/6,00/7,00	2,30/7,10/7,30		
Wydajność grzewcza	Min./Nom./Maks.	kW	1,30/2,40/3,30	1,30/2,80/3,70	1,30/3,50/4,40	1,40/4,60/5,00	1,70/6,00/7,70	1,70/6,40/8,00	2,30/8,20/9,00		
Pobór mocy	Chłodzenie	Min./Nom./Maks.	0,31/0,606/0,72	0,31/0,784/1,05	0,31/1,02/1,40	0,31/1,28/1,50	-1,52/-	-1,85/-	-2,81/-		
	Ogrzewanie	Min./Nom./Maks.	0,25/0,650/0,95	0,25/0,770/1,11	0,25/0,940/1,50	0,25/1,24/1,40	-1,62/-	-1,64/-	-2,63/-		
Chłodzenie pomieszczeń	Klasa efektywności energetycznej			A++		A++		A++		A	
	Wydajność	Pdesign	kW	2,00	2,50	3,50	4,20	5,00	6,00	7,10	
	SEER			6,4		6,45		6,18	6,12	5,12	
	Roczne zużycie energii		kWh/a	114	141	198	228	283	343	486	
Ogrzewanie pomieszczeń (klimat umiarkowany)	Klasa efektywności energetycznej			A+		A+		A+		A	
	Wydajność	Pdesign	kW	2,20	2,40	2,60	3,30	4,60	4,80	6,20	
	SCOP/A			4,07	4,03	4,25		4,03		3,81	
	Roczne zużycie energii		kWh/a	757	835	902	1,086	1,598	1,670	2,278	
Efektywność nominalna	EER		3,33	3,24	3,27	3,27	3,30	3,25	2,53		
	COP		3,75	3,71	3,72	3,70	3,71	3,90	3,12		
	Roczne zużycie energii		kWh					758	923	1,403	
	Dyrektywa dot. etykietowania Chłodzenie/Ogrzewanie			A/A		A/A		A/A		E/D	

Jednostka wewnętrzna			ATXF	20D	25D	35D	42D	50A	60A	71A	
Wymiary	Jednostka Wys. x Szer. x Głęb.	mm	286x770x225					295x990x263			
Ciężar	Jednostka	kg	8,00			8,50	9,00	13,5			
Typ	Wymyjalny/nadaje się do mycia										
Wentylator	Natężenie Chłodzenie	Cicha praca/Nis./Śred./Wys. m³/min	3,6/4,6/6/8,3	3,6/4,6/6/8,5	4,4/6,4/8/11,8	4,9/6,9/9/12,6	10,5/11,9/14,4/16,8	10,7/12,2/14,8/17,3			
	przepl. pow.	Ogrzewanie Cicha praca/Nis./Śred./Wys. m³/min	4,6/5,8/7,8/9,7	4,6/6,0/7,9/9,7	5,3/6,5/8,6/11,9	5,2/6,7/8,8/12,8	10,7/12,2/14,8/17,3	11,3/12,8/15,8/17,9			
Poziom mocy akustycznej	Chłodzenie	dBA	53,0	54,0		59,0	59	60	62		
	Ogrzewanie	dBA	55,0		56,0	59,0	61	62			
Poziom ciśnienia akustycznego	Chłodzenie	Cicha praca/Nis./Wys. dBA	20,0/25,0/39,0	20,0/26,0/40,0	20,0/27,0/43,0	22,0/30,0/45,0	31/34/43	33/36/45	34/37/46		
	Ogrzewanie	Cicha praca/Nis./Wys. dBA	21,0/28,0/39,0	21,0/28,0/40,0	21,0/29,0/40,0	22,0/28,0/44,0	30/33/42	32/35/44	33/36/45		
Systemy sterowania	Sterownik bezprzewodowy na podczerwień		ARC470A1					ARC470A1			

Jednostka zewnętrzna			ARXF	20D	25D	35D	42D	50A	60A	71A	
Wymiary	Jednostka Wys. x Szer. x Głęb.	mm	550x658x275					734x870x373			
Ciężar	Jednostka	kg	25,5			26,0	28,0	46,0	50,0		
Poziom mocy akustycznej	Chłodzenie		-					-			
Poziom ciśnienia akustycznego	Chłodzenie	Nom./Wys. dBA	-46,0		-48,0		47/-	49/-	52/-		
	Ogrzewanie	Nom./Wys. dBA	-47,0		-48,0		49/-	52/-			
Zakres pracy	Chłodzenie	Temp. otoczenia Min.~Maks. °CDB	-10~46					-10~46			
	Ogrzewanie	Temp. otoczenia Min.~Maks. °CWB	-15~18					-15~18			
Czynnik chłodniczy	Typ		R-32					R-32			
	GWP		675,0					675			
Ilość		kg/TCO2Eq	0,450/0,300		0,550/0,370	0,750/0,510	0,90/0,61	1,15/0,78			
Połączenia instalacji rurowej	Ciecz	Śr. zew. mm	6,35					6,35			
	Gaz	Śr. zew. mm	9,50					12,7			
Długość instalacji rurowej	JZ-JW Maks.	m	20					30			
Dodatkowy ładunek czynnika chłodniczego		kg/m	0,02 (dla dł. inst. rurowej przekraczającej 10 m)					0,02 (dla dł. inst. rurowej przekraczającej 10 m)			
Różnice poziomów	JW-JZ Maks.	m	12,0					20			
Zasilanie	Faza/Częstotliwość/Napięcie	Hz/V	1~/50 /220-240					1~/50 /220-240			
Prąd - 50 Hz	Zalecany bezpiecznik (MFA)	A	16					20			

<b>Cena za komplet netto</b>	<b>3 610 zł</b>	<b>3 780 zł</b>	<b>3 950 zł</b>	<b>4 760 zł</b>	<b>7 140 zł</b>	<b>7 630 zł</b>	<b>8 700 zł</b>
<b>Cena za szt. Adapter WI-FI: BRP069B45</b>	<b>330 zł</b>						

Nominalne wydajności chłodnicze oparte na: temperaturze wewnętrznej: 27°CDB, 19°CWB, temperaturze zewnętrznej: 35°CDB, równoważnej długości rur: 5 m, różnicy poziomów: 0 m. Dane dla serii o dużej efektywności, certyfikat Eurovent | Nominalne wydajności grzewcze oparte na: temperaturze wewnętrznej: 20°CDB, temperaturze zewnętrznej: 7°CDB, 6°CWB, równoważnej długości rur: 5 m, różnicy poziomów: 0 m. Dane dla serii o standardowej efektywności | Zob. oddzielny rysunek danych elektrycznych | Zob. oddzielny wykres zakresu pracy | Zawiera fluorowane gazy cieplarniane

\*Uwaga: pola w kolorze niebieskim zawierają dane wstępne

# Kaseta z nawiewem obwodowym

Wylot powietrza we wszystkich kierunkach 360°  
zapewnia optymalną efektywność i komfort

- › Zastosowanie biurowe
- › Zastosowanie komercyjne
- › Praca w niskich temperaturach



FCAG-B



BRC1H52W, BRP069C82



Dane dotyczące efektywności		FCAG + RXM	35B + 35R9	50B + 50R	60B + 60R	
Wydajność chłodnicza Nom.		kW	3,50	5,00	5,70	
Wydajność grzewcza Nom.		kW	4,20	6,00	7,00	
Chłodzenie pomieszczeń	Klasa efektywności energetycznej			A++		
	SEER		6,35	6,54	6,40	
	ηs,c	%		-		
	Roczne zużycie energii	kWh/a	193	266	312	
Ogrzewanie pomieszczeń (przeciętne warunki klimatyczne)	Klasa efektywności energetycznej			A+		
	SCOP/A		4,90	4,30	4,20	
	ηs,h	%		-		
	Roczne zużycie energii	kWh/a	948	1.419	1.569	
Jednostka wewnętrzna		FCAG	35B	50B	60B	
Wymiary	Jednostka Wysokość × Szerokość × Głębokość	mm		204 × 840 × 840		
Waga	Jednostka	kg	18		19	
Filtr powietrza	Typ		Siatka żywiczna			
Panel dekoracyjny	Model		Standardowe panele: BYCQ140E – biały z szarymi żaluzjami/BYCQ140EW – cały biały/BYCQ140EB – czarny Panele z funkcją automatycznego czyszczenia: BYCQ140EGF – biały/BYCQ140EGFB – czarny Panele designerskie: BYCQ140EP – biały/BYCQ140EPB – czarny			
	Wymiary Wysokość × Szerokość × Głębokość	mm	BYCQ140E (65 × 950 × 950); BYCQ140EGF(B) (148 × 950 × 950); BYCQ140EP(B) (106 × 950 × 950)			
	Waga	kg	5,5/10,3/6,5			
Wentylator	Natężenie Chłodzenie Nis./Śred./Wys.	m <sup>3</sup> /min	8,8/10,6/12,9	9,4/11,8/14,6	9,6/12,2/14,9	
	przepl. pow. Ogrzewanie Nis./Śred./Wys.	m <sup>3</sup> /min	9,4/11,6/14,1	9,4/11,8/14,6	9,6/12,2/14,9	
Poziom mocy akustycznej	Chłodzenie	dB(A)		49,0	51,0	
	Ogrzewanie	dB(A)		49,0	51,0	
Poziom ciśnienia akustycznego	Chłodzenie Nis./Wys.	dB(A)		27,0/31,0	28,0/33,0	
	Ogrzewanie Nis./Wys.	dB(A)		27,0/31,0	28,0/33,0	
Systemy sterowania	Zdalny sterownik na podczerwień		BRC7FA532F/BRC7FB532F/BRC7FA532FB/BRC7FB532FB			
	Sterownik przewodowy		BRC1H519W7/S7/K/BRC1D52			
Zasilanie	Faza/Częstotliwość/Napięcie	Hz/V	1~/50/60/220~240/220			
	Przewód zasilająco-sterujący	mm <sup>2</sup>	4-żyłowy, 1,5 ~ 2,5			
	Średnica odprowadzenia skroplin	mm	wew. 25/zew. 32			
Jednostka zewnętrzna		RXM	35R9	50R	60R	
Wymiary	Jednostka Wysokość × Szerokość × Głębokość	mm	552 × 840 × 350		734 × 870 × 373	
Waga	Jednostka	kg	32		50	
Poziom mocy akustycznej	Chłodzenie	dB(A)	61	62	63	
	Ogrzewanie	dB(A)	61	62	63	
Poziom ciśnienia akustycznego	Chłodzenie Nom.	dB(A)	49		48	
	Ogrzewanie Nom.	dB(A)		49		
Zakres pracy	Chłodzenie Temp. otoczenia Min.–Maks.	°CDB		-10~50		
	Ogrzewanie Temp. otoczenia Min.–Maks.	°CWB		-20~24		
Czynnik chłodniczy	Typ		R-32			
	GWP		675			
	Ilość	kg/TCO <sub>Eq</sub>	0,76/0,52		1,15/0,78	
Połączenia instalacji rurowej	Ciecz Śr. zew.	mm		6,35		
	Gaz Śr. zew.	mm	9,52		12,7	
	Dł. inst. rurowej	JZ – JW Maks. Bez doładowania	m	20		30
	Dodatkowy ładunek czynnika chłodniczego	kg/m		0,02 (dla dł. inst. rurowej przekraczającej 10 m)		
	Różn. poziomów JW – JZ	Maks.	m	15		20
Zasilanie	Faza/Częstotliwość/Napięcie	Hz/V	1~/50/220~240			
	Zalecany bezpiecznik (MFA)	A	13		16	
	Znamionowy pobór prądu (MCA)	A	10,92	14,21	14,76	
	Przewód zasilający	mm <sup>2</sup>		3-żyłowy, 2,5~ 4		
<b>Cena za komplet netto (Cena nie zawiera panelu dekoracyjnego)</b>			<b>8 700 zł</b>	<b>9 260 zł</b>	<b>11 010 zł</b>	

## Akcesoria dla jednostek FCAG-B

Symbol	Akcesoria	Cena netto
▲ BYCQ140E	Panel dekoracyjny (standard)	1 210 zł
▲ BYCQ140EW	Panel dekoracyjny (biały (RAL 9010))	1 310 zł
▲ BYCQ140EB	Panel dekoracyjny (czarny (RAL 9005))	1 360 zł
▲ BYCQ140EGF	Panel dekoracyjny samoczyszczący biały (RAL 9010) – wymagany sterownik przewodowy	2 280 zł
▲ BYCQ140EGFB	Panel dekoracyjny samoczyszczący czarny (RAL 9005) – wymagany sterownik przewodowy	2 390 zł
▲ BYCQ140EP	Panel dekoracyjny stylowy biały (RAL 9010)	1 400 zł
▲ BYCQ140EPB	Panel dekoracyjny stylowy czarny (RAL 9005)	1 670 zł
BRC7FA532F(B)	Sterownik bezprzewodowy (F dla białych/FB czarnych paneli)	780 zł
BRC7FB532F(B)	Sterownik bezprzewodowy (F dla białych/FB czarnych paneli stylowych)	780 zł
BRC1H52W/S/K	Nowoczesny sterownik dotykowy Madoka (Biały/Srebrny/Czarny)	560 zł
BRP069C82	Adaptor Wi-Fi do kontrolera on-line	850 zł
BRYQ140B(B)	Czujnik funkcji oszczędzania energii do panelu dekoracyjnego (B biały/BB czarny) – wymagany sterownik przewodowy	610 zł
BRYQ140C(B)	Czujnik funkcji oszczędzania energii do panelu dekoracyjnego stylowego (C biały/CB czarny) – wymagany sterownik przewodowy	830 zł
SB.KDDP55	Przyłącze świeżego powietrza – opcja nie kompatybilna z panelem samoczyszczącym	2 990 zł
KDBHQ56B140	Blokada wypływu powietrza – nawiew 2- lub 3-kierunkowy	630 zł
KAFP551K160	Wymienny filtr long life	460 zł
EWHAR1	Kostka przyłączeniowa dla podłączenia jednocześnie panelu samoczyszczącego i opcji WLAN	80 zł

# Całkowicie płaska kasetta

Unikalna konstrukcja na rynku,  
która w pełni integruje się z sufitem

- › Zastosowania biurowe i komercyjne
- › Praca w niskich temperaturach



FFA-A9



RXM-R

BRC1H52W,  
BRP069C81

Dane dotyczące efektywności		FFA + RXM	25A9 + 25R9	35A9 + 35R9	50A9 + 50R	60A9 + 60R
Wydajność chłodnicza Nom.	kW		2,50	3,40	5,00	5,70
Wydajność grzewcza Nom.	kW		3,20	4,20	5,80	7,00
Chłodzenie pomieszczeń	Klasa efektywności energetycznej		A++		A+	
	SEER		6,17	6,38	5,98	5,76
	ηs,c	%	-			
	Roczne zużycie energii	kWh/a	142	186	292	347
Ogrzewanie pomieszczeń	Klasa efektywności energetycznej		A+		A	
	SCOP/A		4,24	4,10	3,90	4,04
(przeciętne warunki klimatyczne)	ηs,h	%	-			
	Roczne zużycie energii	kWh/a	762	1.058	1.377	1.372
Jednostka wewnętrzna		FFA	25A9	35A9	50A9	60A9
Wymiary	Jednostka Wysokość x Szerokość x Głębokość	mm	260 x 575 x 575			
Waga	Jednostka	kg	16		17	
Panel dekoracyjny	Typ		Siatka żywiczna			
	Model		BYFQ60C2W1W/BYFQ60C2W1S/BYFQ60B2W1/BYFQ60B3W1			
	Kolor		Biały (N9.5)/SREBRNY/Biały (RAL9010)/BIAŁY STANDARD RAL9010			
	Wymiary Wysokość x Szerokość x Głębokość	mm	BYFQ60C2W1W(S) (46 x 620 x 620); BYFQ60B2W1 (55 x 700 x 700); BYFQ60B3W1 (55 x 700 x 700)			
	Waga	kg	2,8/2,8/2,7/2,7			
Wentylator	Natężenie Chłodzenie Nis./Śred./Wys. przepł. pow.	m <sup>3</sup> /min	6,5/8,0/9,0	6,5/8,5/10,0	8,6/10,9/12,7	9,5/12,5/14,5
	Ogrzewanie Nis./Śred./Wys.	m <sup>3</sup> /min	6,5/8,0/9,0	6,5/8,5/10,0	8,6/10,9/12,7	9,5/12,5/14,5
Poz. mocy akust.	Chłodzenie	dBA	48,0	51,0	56,0	60,0
Poziom ciśnienia akustycznego	Chłodzenie Nis./Wys.	dBA	25,0/31,0	25,0/34,0	27,0/39,0	32,0/43,0
	Ogrzewanie Nis./Wys.	dBA	25,0/31,0	25,0/34,0	27,0/39,0	32,0/43,0
Systemy sterowania	Zdalny sterownik na podczerwień		BRC7EB530W/BRC7F530W/BRC7F530S			
	Sterownik przewodowy		BRC1H52W/S/K/BRC1D52			
Zasilanie	Faza/Częstotliwość/Napięcie	Hz/V	1~/50/220-240			
	Przewód zasilająco-sterujący	mm <sup>2</sup>	4-żyłowy, 2,5			
	Średnica odprowadzenia skroplin	mm	wew. 20/ zew. 26			
Jednostka zewnętrzna		RXM	25R9	35R9	50R	60R
Wymiary	Jednostka Wysokość x Szerokość x Głębokość	mm	552 x 840 x 350		734 x 870 x 373	
Waga	Jednostka	kg	32		50	
Poziom mocy akustycznej	Chłodzenie	dBA	58	61	62	63
	Ogrzewanie	dBA	59	61	62	63
Poziom ciśnienia akustycznego	Chłodzenie Nom.	dBA	46	49	48	
	Ogrzewanie Nom.	dBA	47	49		
Zakres pracy	Chłodzenie Temp. otoczenia Min.-Maks.	°CDB	-10~50			
	Ogrzewanie Temp. otoczenia Min.-Maks.	°CWB	-20~24			
Czynnik chłodniczy	Typ		R-32			
	GWP		675			
	Ilość	kg/TCO <sub>Eq</sub>	0,76/0,52		1,15/0,78	
Połączenia instalacji rurowej	Ciecz Śr. zew.	mm	6,35			
	Gaz Śr. zew.	mm	9,52		12,7	
	Dł. inst. rurowej JZ - JW Maks.	m	20		30	
	Bez doładowania	m	10		-	
	Dodatkowy ładunek czynnika chłodniczego	kg/m	0,02 (dla dł. inst. rurowej przekraczającej 10 m)			
	Różn. poziomów JW - JZ Maks.	m	15		20	
Zasilanie	Faza/Częstotliwość/Napięcie	Hz/V	1~/50/220-240			
	Zalecany bezpiecznik (MFA)	A	13		16	
	Znamionowy pobór prądu (MCA)	A	10,79		14,32	15,09
	Przewód zasilający	mm <sup>2</sup>	3-żyłowy, 2,5~ 4			
<b>Cena za komplet netto (Cena nie zawiera panelu dekoracyjnego)</b>			<b>7 240 zł</b>	<b>8 580 zł</b>	<b>9 090 zł</b>	<b>10 830 zł</b>

## Akcesoria dla jednostek FFA-A9

Symbol	Akcesoria	Cena netto
▲ BYFQ60CW	Panel dekoracyjny całkowicie płaski biały	1 340 zł
▲ BYFQ60CS	Panel dekoracyjny całkowicie płaski - wykończenie srebrne	1 340 zł
▲ BYFQ60B3	Panel dekoracyjny standard	1 410 zł
BRC7F530W	Sterownik bezprzewodowy panelu białego	1 010 zł
BRC7F530S	Sterownik bezprzewodowy panelu srebrnego	1 080 zł
BRC7EB530W	Sterownik bezprzewodowy panelu standard	980 zł
BRC1H52W/S/K	Nowoczesny sterownik dotykowy Madoka Biały/Srebrny/Czarny	560 zł
BRP069C81	Adaptor Wi-Fi do kontrolera on-line	570 zł
BRYQ60AW	Czujnik funkcji oszczędzania energii do białego panelu dekoracyjnego - wymagany sterownik przewodowy	600 zł
BRYQ60AS	Czujnik funkcji oszczędzania energii do srebrnego panelu dekoracyjnego - wymagany sterownik przewodowy	340 zł
BDBHQ44C60	Blokada wypływu powietrza panel BYCQ60C* - nawiew 2- lub 3-kierunkowy	530 zł
KDBQ44B60	Element dystansujący panel przy montażu w ograniczonej przestrzeni dla panelu BYCQ60B3	2 960 zł
KDDQ44XA60	Przylącze świeżego powietrza	710 zł
KAF441C60	Filtr wymienny long life	500 zł

# Jednostka podstropowa

Rozwiązanie do szerokich pomieszczeń bez sufitów podwieszanych

- › Połączenie z jednostkami zewnętrznymi split jest idealnym rozwiązaniem dla mniejszych zastosowań mieszkaniowych i detalicznych i biurowych
- › Zapewnia komfortowy nawiew powietrza w szerokich pomieszczeniach dzięki efektowi Coandy: kąt nawiewu do 100°
- › Nawet pomieszczenia o wysokości stropów na poziomie 3,8 m można chłodzić i ogrzewać bez strat wydajności
- › Prosty montaż zarówno w nowych budynkach, jak i po renowacji
- › Jednostkę można łatwo zamontować w narożnikach i wąskich przestrzeniach, ponieważ potrzebuje ona tylko 30 mm wolnej bocznej przestrzeni serwisowej
- › Dostępnych 5 różnych prędkości wentylatora zapewnia maksymalny komfort
- › Stylowa jednostka komponuje się dobrze z każdym wystrojem wnętrza. Klapy zamykają się całkowicie, gdy jednostka nie pracuje, kraty wlotu powietrza są niewidoczne



FHA100-140A9



RXM-R9



BRC1H52W, BRP069C81



Dane dotyczące efektywności		FHA + RXM	35A9 + 35R9	50A9 + 50R	60A9 + 60R	
Wydajność chłodnicza Nom.		kW	3,40	5,00	5,70	
Wydajność grzewcza Nom.		kW	4,00	6,00	7,20	
Chłodzenie pomieszczeń	Klasa efektywności energetycznej		A++		A+	
	SEER		6,24	5,92	6,08	
	η <sub>s,c</sub>	%	-			
Ogrzewanie pomieszczeń (przeciętne warunki klimatyczne)	Klasa efektywności energetycznej		A+		A	
	SCOP/A		4,43	3,86	3,87	
	η <sub>s,h</sub>	%	-			
	Roczne zużycie energii	kWh/a	191	295	328	
	Roczne zużycie energii	kWh/a	979	1.578	1.704	
Jednostka wewnętrzna		FHA	35A9	50A9	60A9	
Wymiary	Jednostka Wysokość x Szerokość x Głębokość	mm	235 x 960 x 690		235 x 1.270 x 690	
Waga	Jednostka	kg	24	25	31	
Filtr powietrza	Typ		Siatka żywiczna			
Wentylator	Natężenie Chłodzenie Nis./Śred./Wys.	m <sup>3</sup> /min	10,0/11,5/14,0	10,0/12,0/15,0	11,5/15,0/19,5	
	przepl. pow. Ogrzewanie Nis./Śred./Wys.	m <sup>3</sup> /min	10,0/11,5/14,0	10,0/12,0/15,0	11,5/15,0/19,5	
Poziom mocy akustycznej	Chłodzenie	dB(A)	53,0	54,0		
Poziom ciśnienia akustycznego	Chłodzenie Nis./Wys.	dB(A)	31,0/36,0	32,0/37,0	33,0/37,0	
	Ogrzewanie Nom./Wys.	dB(A)	34,0/36,0	35,0/37,0		
Systemy sterowania	Zdalny sterownik na podczerwień		BRC7GA53-9			
	Sterownik przewodowy		BRC1H52W/S/K/BRC1D52			
Zasilanie	Faza/Częstotliwość/Napięcie	Hz/V	1~/50/220-240			
	Przewód zasilająco-sterujący	mm <sup>2</sup>	4-żyłowy, 1,5~2,5			
	Średnica odprowadzenia skroplin	mm	wew. 20/zew. 26			
Jednostka zewnętrzna		RXM	35R9	50R	60R	
Wymiary	Jednostka Wysokość x Szerokość x Głębokość	mm	552 x 840 x 350		734 x 870 x 373	
Waga	Jednostka	kg	32	50	50	
Poziom mocy akustycznej	Chłodzenie	dB(A)	61	62	63	
	Ogrzewanie	dB(A)	61	62	63	
Poziom ciśnienia akustycznego	Chłodzenie Nom.	dB(A)	49	48		
	Ogrzewanie Nom.	dB(A)	49			
Zakres pracy	Chłodzenie Temp. otoczenia Min.-Maks.	°CDB	-10~-50			
	Ogrzewanie Temp. otoczenia Min.-Maks.	°CWB	-20~-24			
Czynnik chłodniczy	Typ		R-32			
	GWP		675			
Połączenia instalacji rurowej	Ilość	kg/TCO <sub>Eq</sub>	0,76/0,52		1,15/0,78	
	Ciecz Śr. zew.	mm	6,35			
	Gaz Śr. zew.	mm	9,52	12,7		
	Dł. inst. rurowej	JZ - JW Maks.	m	20	30	
		Bez doładowania	m	10		
Zasilanie	Dodatkowy ładunek czynnika chłodniczego	kg/m	0,02 (dla dł. inst. rurowej przekraczającej 10 m)			
	Różn. poziomów JW - JZ Maks.	m	15	20		
	Faza/Częstotliwość/Napięcie	Hz/V	1~/50/220-240			
Zasilanie	Zalecany bezpiecznik (MFA)	A	13	16		
	Znamionowy pobór prądu (MCA)	A	11,29	14,54	15,09	
	Przewód zasilający	mm <sup>2</sup>	3-żyłowy, 2,5~4			
<b>Cena za komplet netto</b>			<b>8 990 zł</b>	<b>9 560 zł</b>	<b>11 760 zł</b>	

## Akcesoria dla jednostek FHA-A

Symbol	Akcesoria	Cena netto
BRC7GA53-9	Sterownik bezprzewodowy	1 440 zł
BRC1H52W/S/K	Nowoczesny sterownik dotykowy Madoka Biały/Srebrny/Czarny	560 zł
BRP069C81	Adaptor Wi-Fi do kontrolera on-line	570 zł
KDDQ50A140	Przyłącze świeżego powietrza	na zapytanie
KDU50R63	Pompka skroplin dla FHA35~60A9	4 210 zł
KAF501B56	Wymienny filtr long-life, wymienny filtr FHA35-50A9	680 zł
KAF501B80	Wymienny filtr long-life, filtr dla FHA60	790 zł

# Niska jednostka kanałowa

Niewielka jednostka kanałowa o wysokości zaledwie 200 mm

- › Połączenie z jednostkami zewnętrznymi split jest idealnym rozwiązaniem dla mniejszych zastosowań mieszkaniowych i detalicznych i biurowych
- › Urządzenie niewidoczne, ponieważ jest zabudowane w suficie: widoczne są tylko kratki zasysania i nawiewu powietrza
- › Kompaktowe wymiary ułatwiają montaż w przestrzeni międzystropowej o wysokości od 240 mm
- › Średni spręż dyspozycyjny do 40 Pa umożliwia używanie jednostki z elastycznymi kanałami typu flex o różnych długościach
- › Opcja automatycznego czyszczenia filtra zapewnia maksymalną efektywność, komfort oraz niezawodność dzięki regularnemu czyszczeniu filtra



Dane dotyczące efektywności		FDXM + RXM	25F9 + 25R9	35F9 + 35R9	50F9 + 50R	60F9 + 60R
Wydajność chłodnicza Min./Nom./Maks.	kW		1,30/2,40/3,00	1,40/3,40/3,80	1,70/5,00/5,30	1,70/6,00/6,50
Wydajność grzewcza Min./Nom./Maks.	kW		1,30/3,20/4,50	1,40/4,00/5,00	1,70/5,80/6,00	
SEER			5,68	5,26	5,77	5,56
ηs,c	%					
Roczne zużycie energii	kWh/a		148	226	303	378
Ogrzewanie pomieszczeń	Klasa efektywności energetycznej		A+		A	
(przeciętne warunki klimatyczne)	SCOP/A		4,24	3,88	3,93	3,80
ηs,h	%					
Roczne zużycie energii	kWh/a		858	1.046	1.424	1.693
Jednostka wewnętrzna		FDXM	25F9	35F9	50F9	60F9
Wymiary	Jednostka Wysokość × Szerokość × Głębokość	mm	200 × 750 × 620		200 × 1.150 × 620	
Waga	Jednostka	kg	21		28	
Filtr powietrza	Typ		Demontowalny/zmywalny			
Wentylator	Natężenie Chłodzenie Nis./Śred./Wys. przepł. pow.	m <sup>3</sup> /min	7,3/8,0/8,7		13,3/14,6/15,8	
	Ogrzewanie Nis./Śred./Wys.	m <sup>3</sup> /min	7,3/8,0/8,7		13,3/14,6/15,8	
	Spręż dyspozycyjny	Pa	30		40	
Poziom mocy akustycznej	Chłodzenie	dBA	53,0		55,0	56,0
	Ogrzewanie	dBA	53,0		55,0	56,0
Poziom ciśnienia akustycznego	Chłodzenie Nis./Wys.	dBA	27,0/35,0		30,0/38,0	
	Ogrzewanie Nis./Wys.	dBA	27,0/35,0		30,0/38,0	
Systemy sterowania	Zdalny sterownik na podczerwień		BRC4C65			
	Sterownik przewodowy		BRC1H52W/S/K/BRC1D52			
	Przewód zasilająco-sterujący	mm <sup>2</sup>	4-żyłowy 1,5 ~ 2,5			
	Średnica odprowadzenia skroplin	mm	wew. 20/zew. 26			
Jednostka zewnętrzna		RXM	25R9	35R9	50R	60R
Wymiary	Jednostka Wysokość × Szerokość × Głębokość	mm	552 × 840 × 350		734 × 870 × 373	
Waga	Jednostka	kg	32		50	
Poziom mocy akustycznej	Chłodzenie	dBA	58	61	62	63
	Ogrzewanie	dBA	59	61	62	63
Poziom ciśnienia akustycznego	Chłodzenie Nom.	dBA	46	49	48	48
	Ogrzewanie Nom.	dBA	47		49	
Zakres pracy	Chłodzenie Temp. otoczenia Min.–Maks.	°CDB	-10~-50			
	Ogrzewanie Temp. otoczenia Min.–Maks.	°CWB	-20~-24			
Czynnik chłodniczy	Typ		R-32			
	GWP		675			
	Ilość	kg/TCO,Eq	0,76/0,52		1,15/0,78	
Połączenia instalacji rurowej	Ciecz Śr. zew.	mm	635		64	
	Gaz Śr. zew.	mm	9,50		12,7	
	Dł. inst. rurowej	JZ – JW Maks.	20		30	
	System	Bez doładowania	10		10	
	Dodatkowy ładunek czynnika chłodniczego	kg/m	0,02 (dla dł. inst. rurowej przekraczającej 10 m)			
Zasilanie	Różn. poziomów JW – JZ Maks.	m	15		20	
	Faza/Częstotliwość/Napięcie	Hz/V	1~/50/220-240			
	Zalecany bezpiecznik (MFA)	A	13		16	
	Znamionowy pobór prądu (MCA)	A	10,92		14,87	
Przewód zasilający	mm <sup>2</sup>	3-żyłowy 2,5 ~ 4,0				
<b>Cena za komplet netto</b>			<b>6 160 zł</b>	<b>7 480 zł</b>	<b>9 340 zł</b>	<b>12 050 zł</b>

## Akcesoria dla jednostek FDXM-F9

Symbol	Akcesoria	Cena netto
BRC1H52W/S/K	Nowoczesny sterownik dotykowy Madoka Biały/Srebrny/Czarny	560 zł
BRC4C65	Sterownik bezprzewodowy	820 zł
BRP069C81	Adaptor Wi-Fi do kontrolera on-line	70 zł
BAE20A62	Moduł samoczyszczący dla FDXM25-35F9	2 480 zł
BAE20A102	Moduł samoczyszczący dla FDXM50-60F9	2 840 zł

# Jednostka kanałowa o średnim ESP

- › Zastosowania biurowe i komercyjne
- › Praca w niskich temperaturach
- › Średni spręż dyspozycyjny do 150 Pa umożliwia używanie jednostki z elastycznymi kanałami typu flex o różnych długościach
- › Opcja filtra z funkcją automatycznego czyszczenia, dzięki regularnemu czyszczeniu filtra zapewnia maksymalną efektywność, komfort i niezawodność
- › Zestaw wielostrefowy pozwala na indywidualne sterowanie wieloma strefami klimatycznymi za pośrednictwem jednej jednostki wewnętrznej

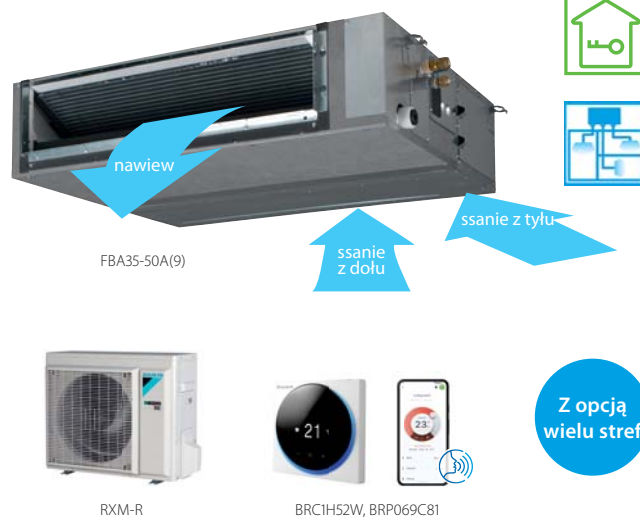

Dane dotyczące efektywności		FBA + RXM	35A9 + 35R9	50A9 + 50R	60A9 + 60R
Wydajność chłodnicza	Nom.	kW	3,40	5,00	5,70
Wydajność grzewcza	Nom.	kW	4,00	5,50	7,00
Chłodzenie pomieszczeń	Klasa efektywności energetycznej		A++		
	SEER		6,23	6,27	5,91
	ηs,c	%		-	
Ogrzewanie pomieszczeń (przeciętne warunki klimatyczne)	Klasa efektywności energetycznej		A+		
	SCOP/A		4,07	4,06	4,01
	ηs,h	%		-	
	Roczne zużycie energii	kWh/a	191	279	337
	Roczne zużycie energii	kWh/a	996	1.517	1.607
Jednostka wewnętrzna		FBA	35A9	50A9	60A9
Wymiary	Jednostka Wysokość × Szerokość × Głębokość	mm	245 × 700 × 800		245 × 1.000 × 800
Waga	Jednostka	kg	28		35
Filtr powietrza	Typ		Siatka żywiczna		
Wentylator	Natężenie przepł. pow.	Chłodzenie Nis./Śred./Wys. m³/min	10,5/12,5/15,0		12,5/15,0/18,0
		Ogrzewanie Nis./Śred./Wys. m³/min	10,5/12,5/15,0		12,5/15,0/18,0
	Spręż dyspozycyjny	Nom./Wys. Pa	30/150		
	Poziom mocy akustycznej	Chłodzenie dBA	60,0		56,0
Poziom ciśnienia akustycznego	Chłodzenie Nis./Wys. dBA	29,0/35,0		25,0/30,0	
	Ogrzewanie Nis./Wys. dBA	29,0/37,0		25,0/31,0	
Systemy sterowania	Zdalny sterownik na podczerwień		BRC4C65		
	Sterownik przewodowy		BRC1H52W/S/K/BRC1D52		
Zasilanie	Faza/Częstotliwość/Napięcie	Hz/V	1~/50/60/220~240/220		
	Przewód zasilająco-sterujący	mm²	4-żyłowy 1,5 ~ 2,5		
	Średnica odprowadzenia skroplin	mm	wew. 20/zew. 26		
Jednostka zewnętrzna		RXM	35R9	50R	60R
Wymiary	Jednostka Wysokość × Szerokość × Głębokość	mm	552 × 840 × 350		734 × 870 × 373
Waga	Jednostka	kg	32		50
Poziom mocy akustycznej	Chłodzenie dBA		61		63
	Ogrzewanie dBA		61		63
Poziom ciśnienia akustycznego	Chłodzenie Nom. dBA		49		48
	Ogrzewanie Nom. dBA		49		
Zakres pracy	Chłodzenie Temp. otoczenia Min.~Maks. °CDB		-10~50		
	Ogrzewanie Temp. otoczenia Min.~Maks. °CWB		-20~24		
Czynnik chłodniczy	Typ		R-32		
	GWP		675		
Połączenia instalacji rurowej	Ilość	kg/TCO2Eq	0,76/0,52		1,15/0,78
	Ciecz Śr.zew. mm		6,35		
	Gaz Śr.zew. mm		9,52		12,7
	Dł. inst. rurowej JZ – JW Maks. m		20		30
	System Bez doładowania m		10		10
Zasilanie	Dodatkowy ładunek czynnika chłodniczego	kg/m	0,02 (dla dł. inst. rurowej przekraczającej 10 m)		
	Różn. poziom. JW – JZ Maks. m		15		20
	Faza/Częstotliwość/Napięcie	Hz/V	1~/50/220~240		
	Zalecany bezpiecznik (MFA) A		13		16
Przewód zasilający	Znamionowy pobór prądu (MCA) A		12,29		15,42
	Przewód zasilający mm²		3-żyłowy 2,5 ~ 4,0		15,86
<b>Cena za komplet netto</b>			<b>10 150 zł</b>	<b>11 080 zł</b>	<b>13 030 zł</b>

## Akcesoria dla jednostek FBA-A

Symbol	Akcesoria	Cena netto
BRC4C65	Sterownik bezprzewodowy	820 zł
BRC1H52W/S/K	Nowoczesny sterownik dotykowy Madoka Biały/Srebrny/Czarny	560 zł
BRP069C81	Adaptor Wi-Fi do kontrolera on-line	570 zł
KDAP25A56	Adaptor wylotu powietrza dla kanałów okrągłych dla jednostek FBA35-50A9	710 zł
KDAP25A71	Adaptor wylotu powietrza dla kanałów okrągłych dla jednostek FBA60A9	1 170 zł

# Jednostka przypodłogowa (bez obudowy)

Zaprojektowana w sposób pozwalający na ukrycie jej w ścianie

- › Połączenie z jednostkami zewnętrznymi split jest idealnym rozwiązaniem dla mniejszych zastosowań mieszkaniowych i detalicznych i biurowych
- › Dyskretnie umieszczona w zabudowie ściennej: widoczne są tylko kratki nawiewne i wyciągowe
- › Wymaga bardzo niewielkiej przestrzeni instalacyjnej, ponieważ jej głębokość wynosi zaledwie 200 mm
- › Jej niewielka wysokość (620 mm) pozwala również na montaż pod oknem
- › Wysoki współczynnik ESP zapewnia elastyczność instalacji



FNA-A9



RXM-R



BRC1H52W, BRP069C81

Dane dotyczące efektywności		FNA + RXM	25A9 + 25R9	35A9 + 35R9	50A9 + 50R	60A9 + 60R
Wydajność chłodnicza Nom.		kW	2,60	3,40	5,00	6,00
Wydajność grzewcza Nom.		kW	3,20	4,00	5,80	7,00
Chłodzenie pomieszczeń	Klasa efektywności energetycznej			A+		A
	SEER		5,68	5,70	5,77	5,56
	ηs,c	%			-	
Ogrzewanie pomieszczeń (przeciętne warunki klimatyczne)	Klasa efektywności energetycznej				A+	
	SCOP/A		4,24	4,05	4,09	4,16
	ηs,h	%			-	
	Roczne zużycie energii	kWh/a	160	209	303	378
	Roczne zużycie energii	kWh/a	924	1.002	1.369	1.547
Jednostka wewnętrzna		FNA	25A9	35A9	50A9	60A9
Wymiary	Jednostka Wysokość x Szerokość x Głębokość	mm	620/720(1) x 790 x 200		620/720(1) x 1.190 x 200	
Waga	Jednostka	kg	23		30	
Filtr powietrza	Typ		Siatka żywiczna			
Wentylator	Natężenie Chłodzenie Nis./Wys.	m <sup>3</sup> /min	7,3/8,7		13,5/16,0	
	przepl. pow. Ogrzewanie Nis./Wys.	m <sup>3</sup> /min	7,3/8,7		13,5/16,0	
	Spręż Nom./Wys. dyspozycyjny	Pa	30/48		40/49	
Poziom mocy akustycznej	Chłodzenie	dBA	53,0		56,0	
Poziom ciśnienia akustycznego	Chłodzenie Nis./Wys.	dBA	28,0/33,0		30,0/36,0	
	Ogrzewanie Nis./Nom./Wys.	dBA	28,0/31,0/33,0		30,0/33,0/36,0	
Systemy sterowania	Zdalny sterownik na podczerwień		BRC4C65			
	Sterownik przewodowy		BRC1H52W/S/K/BRC1D52			
Zasilanie	Faza/Częstotliwość/Napięcie	Hz/V	1~/50/60/220-240/220			
	Przewód zasilająco-sterujący	mm <sup>2</sup>	4-żyłowy 1,5 ~ 2,5			
	Średnica odprowadzenia skroplin	mm	wew. 20/zew. 26			
Jednostka zewnętrzna		RXM	25R9	35R9	50R	60R
Wymiary	Jednostka Wysokość x Szerokość x Głębokość	mm	552 x 840 x 350		734 x 870 x 373	
Waga	Jednostka	kg	32		50	
Poziom mocy akustycznej	Chłodzenie	dBA	58	61	62	63
	Ogrzewanie	dBA	59	61	62	63
Poziom ciśnienia akustycznego	Chłodzenie Nom.	dBA	46	49	48	
	Ogrzewanie Nom.	dBA	47	49		
Zakres pracy	Chłodzenie Temp. otoczenia Min.-Maks.	°CDB			-10~50	
	Ogrzewanie Temp. otoczenia Min.-Maks.	°CWB			-20~24	
Czynnik chłodniczy	Typ		R-32			
	GWP		675			
	Ilość	kg/TCO <sub>Eq</sub>	0,76/0,52		1,15/0,78	
Połączenia instalacji rurowej	Ciecz Śr.zew.	mm	6,35			
	Gaz Śr.zew.	mm	9,52		12,7	
	Dł. inst. rurowej	JZ - JW Maks.	20		30	
		Bez doładowania	m			
		Dodatkowy ładunek czynnika chłodniczego	kg/m	0,02 (dla dł. inst. rurowej przekraczającej 10 m)		
Zasilanie	Różn. poziomów JW - JZ Maks.	m	15		20	
	Faza/Częstotliwość/Napięcie	Hz/V	1~/50/220-240			
	Zalecany bezpiecznik (MFA)	A	13		16	
	Znamionowy pobór prądu (MCA)	A	11,17	11,29	14,43	15,09
	Przewód zasilający	mm <sup>2</sup>	3-żyłowy 2,5 ~ 4,0			
<b>Cena za komplet netto</b>			<b>7 190 zł</b>	<b>8 890 zł</b>	<b>9 980 zł</b>	<b>11 990 zł</b>

(1) Z nogami montażowymi

## Akcesoria dla jednostek FNA-A

Symbol	Akcesoria	Cena netto
BRC4C65	Sterownik bezprzewodowy	820 zł
BRC1H52W/S/K	Nowoczesny sterownik dotykowy Madoka Biały/Srebrny/Czarny	560 zł
BRP069C81	Adaptor Wi-Fi do kontrolera on-line	570 zł



## Rozwiązania zoptymalizowane do ogrzewania

## Zaprojektowane z myślą o zastosowaniach mieszkaniowych: nawet dla najzimniejszych klimatów

Zaprojektowana do zimniejszych klimatów, linia urządzeń Optimised Heating 4 tworzy komfortowe środowisko i równocześnie zapewnia doskonałe wartości pod względem efektywności energetycznej.

### Niezawodność

Aby zagwarantować bezproblemową pracę systemu grzewczego, w temperaturach nawet do  $-25^{\circ}\text{C}$ , typoszereg Optimised Heating 4 oferuje udoskonalone funkcje.

### Prosta instalacja: długa instalacja rurowa

Daikin Optimised 4 oferuje szybki i łatwy proces instalacji, który obejmuje dłuższą instalację rurową: dłuższa instalacja rurowa jest specjalnie dostosowana do grubszych ścian dobrze zaizolowanych budynków i pomaga wykonawcom skrócić czas instalacji.

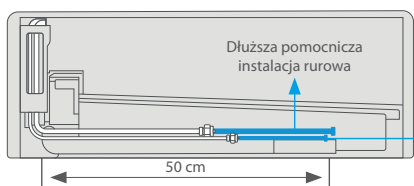

Stylish FTXTA30 +180 mm  
Perfera FTXTM30 +180 mm  
Perfera FTXTM40 +160 mm  
Comfora FTXTM25-35 +180 mm

Dłuższy przewód odprowadzenia skroplin

### Połączenie z kominkiem

Stylish FTXTA i Perfera FTXTM cechują się elastycznością dostosowania do każdego pomieszczenia, także w pomieszczeniach z dodatkowymi źródłami ciepła, takimi jak kominek.

Jeżeli temperatura w pomieszczeniu osiągnie nastawę ustawioną przez użytkownika, tryb POŁĄCZENIA Z KOMINKIEM (jeżeli jest aktywowany) rozpocznie się automatycznie.

Urządzenie będzie rozprowadzać gorące powietrze ze źródeł zewnętrznych w całym pomieszczeniu za pomocą wentylatora.

Prędkość wentylatora zależy od różnicy między temperaturą ustawioną przez użytkownika a rzeczywistą temperaturą w pomieszczeniu (w przypadku dużej różnicy między tymi temperaturami rozprowadzenie powietrza będzie bardziej intensywne).

Zmierzona temperatura w pomieszczeniu  $\geq$  temperatura zadana = wyłączenie termostatu i automatyczna regulacja wentylatora zgodnie z  $\Delta T$

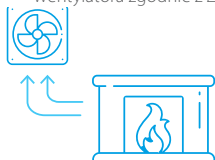

### Efekt Coandy

**Efekt Coandy** optymalizuje przepływ powietrza zapewniając komfortowy klimat. Dzięki zastosowaniu specjalnie zaprojektowanych kierownic, bardziej skupiony strumień powietrza pozwala na lepszy rozkład temperatury w całym pomieszczeniu.

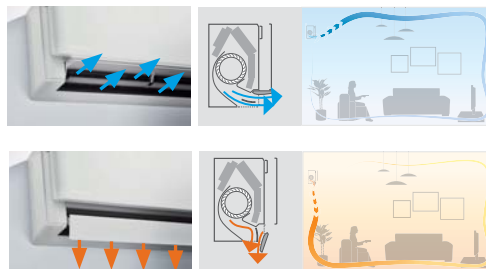

(dostępny w trybie ogrzewania i chłodzenia dla Stylish FTXTA-BW/BB)

### Cicha praca

Stylish wykorzystuje **nowo zaprojektowany wentylator** aby zoptymalizować przepływ powietrza, zapewniając wyższą wydajność energetyczną przy niskim poziomie hałasu. Rozproszenie dźwięku i redukcja hałasu są wynikiem nowego projektu wentylatora.

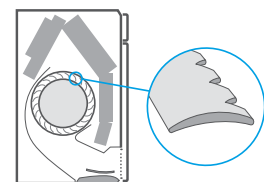

### Stać temperatura

Stylish wykorzystuje czujnik matrycowy (termiczny) do wykrycia powierzchniowej temperatury powietrza dla jeszcze lepszego klimatu. Po określeniu aktualnej temperatury w pomieszczeniu, czujnik matrycowy rozprowadza powietrze równomiernie w całym obszarze, zanim przełączy się na tryb przepływu powietrza ciepłego lub zimnego, w zależności od zapotrzebowania.



### Podwójny nawiew powietrza

Nasza jednostka przypodłogowa FVXM jest idealna pod względem zapewniania komfortu grzewczego, dzięki podwójnemu nawiewowi powietrza. Szeroki zasięg nawiewu powietrza zarówno w górę, jak i w dół umożliwia równomierne rozprowadzenie powietrza.

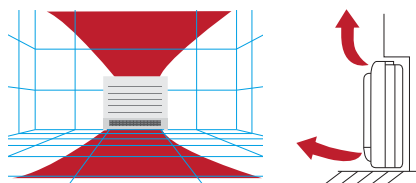

Podczas pracy w trybie ogrzewania stopy pozostają ciepłe, a temperatura w pomieszczeniu jest równomiernie rozłożona. Uzyskuje się maksymalny komfort.

### Typoszereg Bluevolution

BLUEVOLUTION

Typ	Model	Nazwa produktu	25	30	35	40
Naścienne	<b>Stylish:</b> tam, gdzie innowacja spotyka kreatywność, nawet w temperaturach zewnętrznych do $-25^{\circ}\text{C}$	FTXTA-BW/BB				
Naścienne	<b>Perfera:</b> dyskretne, nowoczesne wzornictwo — optymalna efektywność i komfort dzięki 2-obszarowemu czujnikowi wykrywania ruchu	FTXTM-R				
Naścienne	<b>Comfora:</b> jednostka naścienna o wysokiej efektywności, zapewniająca komfort przy jednoczesnym zmniejszeniu oddziaływania na środowisko	FTXTM-M				
Jednostka przypodłogowa	<b>Designerska jednostka przypodłogowa</b> zapewniająca optymalny komfort cieplny dzięki unikalnym funkcjom ogrzewania	FVXM-A				
Naścienne	Jednostka naścienna <b>Siesta:</b> o wysokiej efektywności, zapewniająca komfort przy jednoczesnym zmniejszeniu oddziaływania na środowisko	ATXTM-M				

\* Ogrzewanie pomieszczeń - klimat umiarkowany





# Jednostka naścienna

Tam, gdzie innowacja spotyka kreatywność, nawet w temperaturach zewnętrznych do -25°C

› W przypadku zainstalowania w pobliżu urządzenia grzewczego (np. kominka lub pieca) i osiągnięciu nastawy temperatury, wentylator pracuje zapewniając równomierną temperaturę w całym pomieszczeniu



FTXTA-BW



FTXTA-BB



RXTA-B



ARC466A59



zintegrowane w urządzeniu



Klimatyzator typu pompa ciepła		FTXTA + RXTA	30BB/BW + 30B
Wydajność chłodnicza	Min./Nom./Maks.	kW	0,70/3,00/4,50
Wydajność grzewcza	Min./Nom./Maks.	kW	0,80/3,20/6,90
Pobór mocy	Chłodzenie	Nom.	0,71
	Ogrzewanie	Nom.	0,66
Chłodzenie pomieszczeń	Klasa efektywności energetycznej		A <sup>++</sup>
	SEER		7,63
	Roczne zużycie energii	kWh/a	138
Ogrzewanie pomieszczeń (przeciętne warunki klimatyczne)	Klasa efektywności energetycznej		A <sup>+++</sup>
	SCOP/A		5,10
	Roczne zużycie energii	kWh/a	714
Ogrzewanie pomieszczeń (zimny klimat)	Klasa efektywności energetycznej		A <sup>+</sup>
	Wydajność Pdesignh	kW	3,80
	Roczne zużycie energii	kWh/a	1.946
Efektywność nominalna	SCOP/C		4,10
	EER		4,20
	COP		4,87
	Roczne zużycie energii	kWh	357
Dyrektywa dot. etykietowania	Chłodzenie/Ogrzewanie		A/A

Jednostka wewnętrzna		FTXTA	30BB/BW
Wymiary	Jednostka Wys. x Szer. x Głęb.	mm	295 x 798 x 189
Ciężar	Jednostka	kg	11,5
Filtr powietrza	Typ		Wydymalny/nadaje się do mycia
Wentylator	Natężenie przepł. pow.	Chłodzenie Cicha praca/Nis./Śred./Wys.	m <sup>3</sup> /min 4,6/5,7/8,3/11,9
	Ogrzewanie	Cicha praca/Nis./Śred./Wys.	m <sup>3</sup> /min 5,1/6,0/8,0/11,5
Poziom ciśnienia akustycznego	Chłodzenie	Cicha praca/Nis./Wys.	dBa 20/25/43
	Ogrzewanie	Cicha praca/Nis./Wys.	dBa 19/24/41
Systemy sterowania	Sterownik bezprzewodowy na podczerwień		ARC466A59
	Sterownik przewodowy		BRC073A4
Przewód zasilająco-sterujący JZ-JW		mm <sup>2</sup>	4-żyłowy, 1,5 mm <sup>2</sup> -2,5 mm <sup>2</sup>
Średnica odprowadzenia skroplin		mm	18

Jednostka zewnętrzna		RXTA	30B
Wymiary	Jednostka Wys. x Szer. x Głęb.	mm	551 x 763 x 312
Ciężar	Jednostka	kg	38
Poziom mocy akustycznej	Chłodzenie	dBa	61
	Ogrzewanie	dBa	61
Poziom ciśnienia akustycznego	Chłodzenie	Nom. dBa	48
	Ogrzewanie	Nom. dBa	49
Zakres pracy	Chłodzenie	Temp. otoczenia Min.-Maks.	°CDB -10~-46
	Ogrzewanie	Temp. otoczenia Min.-Maks.	°CWB -25~-18
Czynnik chłodniczy	Typ		R-32
	GWP		675
	Ilość	kg/TCO <sub>2</sub> Eq	1,1/0,75
Połączenia instalacji rurowej	Ciecz	Śr. zew.	mm 6,35
	Gaz	Śr. zew.	mm 9,50
	Dł. inst. rurowej JZ-JW	Maks.	m 20
	Dodatkowy ładunek czynnika chłodniczego	kg/m	0,02 (dla dł. inst. rurowej przekraczającej 10 m)
	Różn. poziomów JW-JZ	Maks.	m 15
Zasilanie	Faza/Częstotliwość/Napięcie	Hz/V	1~/50/220-240
Przewód zasilający JZ		mm <sup>2</sup>	3-żyłowy, 2,5 mm <sup>2</sup> -4,0 mm <sup>2</sup>
Prąd - 50 Hz	Zalecany bezpiecznik (MFA)	A	16
<b>Cena za komplet netto BW</b>			<b>9 670 zł</b>
<b>Cena za komplet netto BB</b>			<b>10 160 zł</b>

Zob. oddzielny rysunek danych elektrycznych | Zob. oddzielny rysunek zakresu operacyjnego | Nominalne wydajności grzewcze oparte na: temperaturze w pomieszczeniu: 20°CDB, temperaturze zewnętrznej: 7°CDB, 6°CWB, równoważnej długości rur: 5 m, różnicy poziomów: 0 m. | Nominalne wydajności chłodnicze oparte na: temperaturze wewnętrznej: 27°CDB, 19°CWB, temperaturze zewnętrznej: 35°CDB, równoważnej długości rur: 5 m, różnicy poziomów: 0 m. | Zawiera fluorowane gazy cieplarniane

Symbol	Akcesoria	Cena netto za szt.
BRC073A4	Sterownik przewodowy**	840 zł
BRCW901A03	Kabel przyłączeniowy 3 m do BRC073	110 zł
BRCW901A08	Kabel przyłączeniowy 8 m do BRC073	160 zł
KLIC-DDV3	KNX interfejs do systemów typu Split**	1 260 zł
RTD-RA	Adaptor PCB do połączenia z Modbus i/lub poszerzonych funkcji systemu**	1 000 zł
KRP413A1S	Adaptor PCB do zdalnego sterowania załącz/wyłącz, praca naprzemienna - sterownik bezprzewodowy**	870 zł
KRP928BB2S	Adaptor PCB - DIII net, sterowanie załącz/wyłącz, praca naprzemienna - sterownik przewodowy*	980 zł
EKRS21	Przejsiówka na S21, element wymagany przy zakupie opcji z ***	50 zł
BRP069A*	Adaptor Wi-Fi sterowania on-line - dostarczany jako wyposażenie standardowe	w standardzie



# Jednostka naścienna

Atrakcyjna jednostka naścienna zapewniająca idealną jakość powietrza w pomieszczeniach do temp. -25°C

- › W przypadku zainstalowania w pobliżu urządzenia grzewczego (np. kominka lub pieca) i osiągnięciu nastawy temperatury, wentylator pracuje zapewniając równomierną temperaturę w całym pomieszczeniu



FTXTM-R



RXTM-R



ARC466A75

sterowanie online  
w standardzie

Klimatyzator typu pompa ciepła		FTXTM + RXTM	30R + 30R	40R + 40R
Wydajność chłodnicza	Min./Nom./Maks.	kW	0,70/3,00/4,50	0,70/4,00/5,10
Wydajność grzewcza	Min./Nom./Maks.	kW	0,80/3,20/6,70	0,80/4,00/7,20
Pobór mocy	Chłodzenie	Nom. kW	0,74	1,09
	Ogrzewanie	Nom. kW	0,61	0,78
Chłodzenie pomieszczeń	Klasa efektywności energetycznej		A**	
	SEER		7,60	7,70
	Roczne zużycie energii	kWh/a	138	182
Ogrzewanie pomieszczeń klimat umiarkowany	Klasa efektywności energetycznej		A***	
	SCOP/A		5,12	5,30
	Roczne zużycie energii	kWh/a	821	1.004
Ogrzewanie pomieszczeń (zimny klimat)	Klasa efektywności energetycznej		A*	
	Wydajność Pdesignh	kW	4,40	5,60
	Roczne zużycie energii	kWh/a	2.296	2.779
	SCOP/C		4,02	4,19
Efektywność nominalna	EER		4,10	3,71
	COP		5,34	5,37
	Roczne zużycie energii	kWh	366	542
	Dyrektywa dot. etykietowania	Chłodzenie/Ogrzewanie	A/A	

Jednostka wewnętrzna		FTXTM	30R	40R
Wymiary	Jednostka Wysokość x Szerokość x Głębokość	mm	294 x 811 x 272	300 x 1.040 x 295
Ciężar	Jednostka	kg	10,0	14,5
Filtr powietrza	Typ		Wymawalny/nadaje się do mycia	
Wentylator	Natężenie Chłodzenie Cicha praca/Nis./Śred./Wys.	m <sup>3</sup> /min przepł. pow.	5,2/6,3/8,0 /11,7	4,6/5,7/9,2 /15,5
	Natężenie Ogrzewanie Cicha praca/Nis./Śred./Wys.	m <sup>3</sup> /min	4,1/5,1/7,5 /12,2	6,3/7,5/11,0 /17,7
Poziom ciśnienia akustycznego	Chłodzenie Cicha praca/Nis./Wys.	dBA	21/25/45	20/24/46
	Ogrzewanie Cicha praca/Nis./Wys.	dBA	19/22/45	19/22/46
Systemy sterowania	Sterownik bezprzewodowy na podczerwień		ARC466A55	
	Sterownik przewodowy		BRC944B2/BRC073A1	
Przewód zasilająco-sterujący JZ-JW		mm <sup>2</sup>	4-żyłowy, 1,5 mm <sup>2</sup> -2,5 mm <sup>2</sup>	
Średnica odprowadzenia skroplin		mm	18	
Zasilanie	Faza/Częstotliwość/Napięcie	Hz/V	1~/50/220-240	

Jednostka zewnętrzna		RXTM	30R	40R
Wymiary	Jednostka Wysokość x Szerokość x Głębokość	mm	551 x 763 x 312	
Ciężar	Jednostka	kg	38	
Poziom ciśnienia akustycznej	Chłodzenie	dBA	61	
	Ogrzewanie	dBA	61	
Poziom ciśnienia akustycznego	Chłodzenie Nom.	dBA	48	
	Ogrzewanie Nom.	dBA	49	
Zakres pracy	Chłodzenie Temp. otoczenia Min.-Maks.	°CDB	-10~-46	
	Ogrzewanie Temp. otoczenia Min.-Maks.	°CWB	-25~-18	
Czynnik chłodniczy	Typ		R-32	
	GWP		675	
	Ilość	kg/TCO2Eq	1,1/0,74	
Połączenia instalacji rurowej	Ciecz Śr. zew.	mm	6,35	
	Gaz Śr. zew.	mm	9,50	
	Dł. inst. rurowej JZ-JW Maks.	m	20	
	Dodatkowy ładunek czynnika chłodniczego Różn. poziomów JW-JZ Maks.	kg/m	0,02 (dla dł. inst. rurowej przekraczającej 10 m)	
		m	15	
Zasilanie	Faza/Częstotliwość/Napięcie	Hz/V	1~/50/220-240	
Przewód zasilający JZ		mm <sup>2</sup>	3-żyłowy, 2,5 mm <sup>2</sup> -4,0 mm <sup>2</sup>	
Prąd - 50 Hz	Zalecany bezpiecznik (MFA)	A	16	
<b>Cena za komplet netto</b>			<b>8 180 zł</b>	<b>9 230 zł</b>

Symbol	Akcesoria	Cena netto za szt.
BRC073A1	Sterownik przewodowy	840 zł
BRCW901A03	Kabel przyłączeniowy 3 m do BRC073	110 zł
BRCW901A08	Kabel przyłączeniowy 8 m do BRC073	160 zł
KRP413A15	Adaptor PCB do zdalnego sterowania załącz/wyłącz, praca naprzemienna - sterownik bezprzewodowy	870 zł
KRP928A25	Adaptor PCB - DIII net, sterowanie załącz/wyłącz, praca naprzemienna - sterownik przewodowy	980 zł

### Uwagi:

- i) Minimalne robocze temperatury otoczenia:

	Chłodzenie	Ogrzewanie
RXTM-R	-10°C	-25°C



# Jednostka naścienna

Jednostka naścienna zapewnia wysoką efektywność i komfort do temp. -25°C



FTXTP-M



RXTP-R



ARC480A53

sterowanie online  
w standardzie

Klimatyzator typu pompa ciepła		FTXTP + RXTP	25M + 25R	35M + 35R
Wydajność chłodnicza	Min./Nom./Maks.	kW	0,70/2,50/4,00	0,70/3,50/4,40
Wydajność grzewcza	Min./Nom./Maks.	kW	0,80/3,20/6,20	0,80/4,00/6,70
Pobór mocy	Chłodzenie	Nom.	0,57	0,91
	Ogrzewanie	Nom.	0,68	0,88
Chłodzenie pomieszczeń	Klasa efektywności energetycznej		A++	
	SEER		7,10	7,20
	Roczne zużycie energii	kWh/a	123	170
Ogrzewanie (klimat umiarkowany)	Klasa efektywności energetycznej		A++	
	SCOP/A		4,98	4,81
	Roczne zużycie energii	kWh/a	703	873
Ogrzewanie (klimat zimny)	Klasa efektywności energetycznej		A	
	Roczne zużycie energii	kWh/a	1.939	2.429
	SCOP/C		3,95	3,80
Efektywność nominalna	EER		4,40	3,80
	COP		4,95	4,44
	Roczne zużycie energii	kWh	285	460
	Dyrektywa dot. etykietowania	Chłodzenie/Ogrzewanie		A/A

Jednostka wewnętrzna		FTXTP	25M	35M
Wymiary	Jednostka Wys. x Szer. x Głęb.	mm	285 × 770 × 225	
Ciężar	Jednostka	kg	9,0	
Filtr powietrza	Typ		Wymowalny/nadaje się do mycia	
Wentylator	Natęż. przepł. powietrza	Chłodzenie Cicha praca/Nis./Śred./Wys. m <sup>3</sup> /min	4,3/5,3/7,7/10,6	4,3/5,4/8,2/11,4
	Ogrzewanie Cicha praca/Nis./Śred./Wys. m <sup>3</sup> /min	4,9/5,8/8,0/11,2		4,9/5,8/7,8/10,8
Poziom ciśnienia akustycznego	Chłodzenie Cicha praca/Nis./Wys.	dBA	21/26/43	
	Ogrzewanie Cicha praca/Nis./Wys.	dBA	21/26/43	
Systemy sterowania	Zdalny sterownik pracujący w podczerwieni		ARC480A11	
	Sterownik przewodowy		BRC073A1	
Zasilanie	Faza/Częstotliwość/Napięcie	Hz/V	1~/50/220-240	
Przewód zasilająco-sterujący JZ-JW		mm <sup>2</sup>	4-żyłowy, 1,5 mm <sup>2</sup> ~2,5 mm <sup>2</sup>	
Średnica odprowadzenia skroplin		mm	18	

Jednostka zewnętrzna		RXTP	25R	35R
Wymiary	Jednostka Wys. x Szer. x Głęb.	mm	551 × 763 × 312	
Ciężar	Jednostka	kg	38	
Poziom mocy akustycznej	Chłodzenie	dBA	61	
	Ogrzewanie	dBA	61	
Poziom ciśnienia akustycznego	Chłodzenie Nom.	dBA	48	
	Ogrzewanie Nom.	dBA	49	
Zakres pracy	Chłodzenie Temp. otoczenia Min.~Maks.	°CDB	-10~46	
	Ogrzewanie Temp. otoczenia Min.~Maks.	°CWB	-25~18	
Czynnik chłodniczy	Typ		R-32	
	GWP		675	
	Ilość	kg/TCO2Eq	1,1/-	
Połączenia instalacji rurowej	Ciecz Śr. zew.	mm	6,35	
	Gaz Śr. zew.	mm	9,50	
	Dł. inst. rurowej JZ-JW Maks.	m	20	
	Dodatkowy ładunek czynnika chłodniczego	kg/m	0,02 (dla dł. inst. rurowej przekraczającej 10 m)	
	Różn. poz. JW-JZ Maks.	m	15	
	Zasilanie	Faza/Częstotliwość/Napięcie	Hz/V	1~/50/220-240
Przewód zasilający JZ		mm <sup>2</sup>	3-żyłowy, 2,5 mm <sup>2</sup> ~4,0 mm <sup>2</sup>	
Prąd – 50 Hz	Zalecany bezpiecznik (MFA)	A	-	
<b>Cena za komplet netto</b>			<b>7 920 zł</b>	<b>8 680 zł</b>

Symbol	Akcesoria	Cena netto za szt.
BRC073A1	Sterownik przewodowy	840 zł
BRCW901A03	Kabel przyłączeniowy 3 m do BRC073	110 zł
BRCW901A08	Kabel przyłączeniowy 8 m do BRC073	160 zł
KRP928A25	Adaptor PCB – DIII net, sterowanie załącz/wyłącz, praca naprzemienna – sterownik przewodowy	980 zł

### Uwagi:

i) Minimalne robocze temperatury otoczenia:

	Chłodzenie	Ogrzewanie
RXTP-R	-10°C	-25°C



# Jednostka przypodłogowa

Jednostka przypodłogowa zapewniająca optymalny komfort cieplny dzięki unikalnym funkcjom ogrzewania

- » Heat boost (Wspomaganie nagrzewania) szybko ogrzewa dom zaraz po uruchomieniu klimatyzatora. Ustawiona temperatura zostaje osiągnięta o 14% szybciej niż w przypadku zwykłego klimatyzatora (tylko dla układów pojedynczych)
- » Funkcja ogrzewania przypodłogowego optymalizuje konwekcję, rozpraszając ciepłe powietrze dolnym nawiewem urządzenia
- » Funkcja heat plus (ciepły nawiew) zapewnia przyjemne ogrzewanie, symulując promieniowanie ciepłe przez 30 minut
- » Podwójny nawiew dla lepszego rozpraszania powietrza



FVXM-A



RXTP-R



ARC466A66



sterowanie online w standardzie



Klimatyzator typu pompa ciepła		FVXM + RXTP	25A + 25R	35A + 35R	
Wydajność chłodnicza	Min./Nom./Maks.	kW	1,00/2,50/4,20	1,10/3,50/4,30	
Wydajność grzewcza	Min./Nom./Maks.	kW	1,00/3,20/5,70	1,10/4,00/6,20	
Pobór mocy	Chłodzenie	Nom.	0,66	1,02	
	Ogrzewanie	Nom.	0,83	1,13	
Chłodzenie pomieszczeń	Klasa efektywności energetycznej		A++		
	SEER		6,50	6,10	
	Roczne zużycie energii	kWh/a	135	201	
Ogrzewanie pomieszczeń (klimat umiarkowany)	Klasa efektywności energetycznej		A++		
	SCOP/A		4,70	4,60	
	Roczne zużycie energii	kWh/a	744	913	
Ogrzewanie pomieszczeń (zimny klimat)	Klasa efektywności energetycznej		A		
	Wydajność	Pdesignh	kW	3,65	4,38
	Roczne zużycie energii		kWh/a	2.032	2.573
	SCOP/C		3,77	3,58	
Efektywność nominalna	EER		3,81	3,43	
	COP		3,86	3,54	
	Roczne zużycie energii	kWh	328	510	
	Dyrektiva dot. etykietowania Chłodzenie/Ogrzewanie		A/A	A/B	

Jednostka wewnętrzna		FVXM	25A	35A
Wymiary	Jednostka Wys. x Szer. x Głęb.	mm	600x750x238	
Ciężar	Jednostka	kg	17	
Filter powietrza	Typ		Wymawalny/nadaje się do mycia	
Wentylator	Natężenie przepł. pow.	Chłodzenie Cicha praca/Nis./Śred./Wys.	4,1/4,9/7/8,7	
		Ogrzewanie Cicha praca/Nis./Śred./Wys.	4,1/5,6/7,2/9,2	
Poziom ciśnienia akustycznego	Chłodzenie Cicha praca/Nis./Wys.	dBA	20,0/25,0/38,0	
		Ogrzewanie Cicha praca/Nis./Wys.	19,0/25,0/38,0	
Systemy sterowania	Sterownik bezprzewodowy na podczerwień		ARC466A66	
	Sterownik przewodowy		BRC073A1	
Przewód zasilająco-sterujący JZ-JW		mm <sup>2</sup>	4-żyłowy, 1,5 mm <sup>2</sup> -2,5 mm <sup>2</sup>	
Średnica odprowadzenia skroplin		mm	20/26 (śr.wewn./śr.zewn.)	

Jednostka zewnętrzna		RXTP	25R	35R
Wymiary	Jednostka Wys. x Szer. x Głęb.	mm	551x763x312	
Ciężar	Jednostka	kg	38	
Poziom mocy akustycznej	Chłodzenie	dBA	61	
		Ogrzewanie	61	
Poziom ciśnienia akustycznego	Chłodzenie Nom.	dBA	48	
		Ogrzewanie Nom.	49	
Zakres pracy	Chłodzenie Temp. otoczenia Min.-Maks.	°CDB	-10~-46	
		Ogrzewanie Temp. otoczenia Min.-Maks.	-25~-18	
Czynnik chłodniczy	Typ		R-32	
	GWP		675	
	Ilość	kg/TCO <sub>2</sub> Eq	1,1/0,75	
Połączenia instalacji rurowej	Ciecz	Śr. zew.	6,35	
		Gaz	Śr. zew.	9,50
	Długość instalacji rurowej JZ-JW	Maks.	20	
		Dotodkowy ładunek czynnika chłodniczego	kg/m	0,02 (dla dł. inst. rurowej przekraczającej 10 m)
	Różnice poziomów JW-JZ	Maks.	15	
Zasilanie	Faza/Częstotliwość/Napięcie	Hz/V	1~/50/220-240	
Prąd - 50 Hz	Zalecany bezpiecznik (MFA)	A	-	
Przewód zasilający JZ		mm <sup>2</sup>	3-żyłowy, 2,5 mm <sup>2</sup> -4,0 mm <sup>2</sup>	
<b>Cena za komplet netto</b>			<b>7 790 zł</b>	<b>8 710 zł</b>

Nominalne wydajności chłodnicze oparte na: temperaturze wewnętrznej: 27°CDB, 19°CWB, temperaturze zewnętrznej: 35°CDB, równoważnej długości rur: 5 m, różnicy poziomów: 0 m. I Nominalne wydajności grzewcze oparte na: temperaturze wewnętrznej: 20°CDB, temperaturze zewnętrznej: 7°CDB, 6°CWB, równoważnej długości rur: 5 m, różnicy poziomów: 0 m. | Zob. oddzielny rysunek zakresu operacyjnego | Zob. oddzielny rysunek danych elektrycznych | Chłodzenie: temp. wew. 27°CDB, 19°CWB; temp. zewnętrzna 35°CDB, 24°CWB, równoważna długość rur: 5 m | Ogrzewanie: temp. wew. 20°CDB; temp. zewnętrzna 7°CDB, 6°CWB, równoważna długość rur: 5 m | Zawiera fluorowane gazy cieplarniane



JEDNOSTKI WEWNĘTRZNE		FTXZ-N	C/FTXA-AW/BS/ BT/BB	C/FTXM-R	FTXP-M(9)	FTXF-D
System sterowania online	BRP069B* Aplikacja Onecta Adapter WIFI do sterowania online (przez smartfon)	BRP069B42	W wyposażeniu standardowym	W wyposażeniu standardowym	BRP069B45	BRP069B45
Indywidualne systemy sterowania	BRC1H51(9)W/S/K / BRC1H81W/S Sterownik zdalny przewodowy Premium z pełnym interfejsem tekstowym i podświetleniem					
	BRC073A1 (9) Sterownik zdalny przewodowy (wymagany przewód BRCW do sterownika przewodowego)		•	•	•	•
	BRC2E52C Uproszczony zdalny sterownik (z przyciskiem wyboru trybów)					
	BRC3E52C Zdalny sterownik do stosowania w hotelach					
	BRC4C65 Sterownik bezprzewodowy na podczerwień					
	BRCW901A03 Kabel przyłączeniowy do BRC073 (3 m)		•	•	•	
	BRCW901A08 Kabel przyłączeniowy do BRC073 (8 m)		•	•	•	
Centra line systemy sterowania	DCC601A51 Sterownik centralny z połączeniem z chmurą za pośrednictwem adaptera KRP928*	•	•	•	•	•
	DCS302CA51 Zdalny sterownik centralny	•	•	•	•	•
	DCS301BA51 Centralny wyłącznik	•	•	•	•	•
	DCS303A51 Sterownik centralny mieszkaniowy					
	DST301BA51 Programowany zegar	•	•	•	•	•
	DCM601A51 Inteligentny menedżer dotykowy	•	•	•	•	•
	System zarządzania budynkiem standardowy interfejs komunikacyjny	EKMBOXA Interfejs Modbus	•	•	•	•
RTD-RA (9) Bramka Modbus		•	•	•	•	
KLIC-DD (9) Interfejs KNX do systemów typu split		•	•	•	•	
Adaptory	BRP7A54 (7)(8) Płyta PCB adaptera dla blokady (karta dostępu...)					
	KRP1B56 Adapter do okablowania					
	KRP413A15 Adapter okablowania, styk normalnie otwarty/styk impulsowy normalnie otwarty (zegar i inne urządzenia do nabycia lokalnie)	•	•	•		
	KRP4A54 Adapter do zewnętrznego wł./wył. i monitorowania wyposażenia elektrycznego					
	KRP2A53 Adapter okablowania dla wyposażenia elektrycznego					
	Puszka instalacyjna do płyt PCB adaptera (gdy nie ma miejsca w szafce rozdzielczej)					
	KRP980A1 Adapter interfejsu do sterownika przewodowego					
	KRP928BB2S Adapter PCB do DIII-net	•	•	•	•	•
	DTA114A61 Wielu dzierżawców					
	KRCS01-4 Zewnętrzny przewodowy czujnik temperatury		•			
KJB212AA/KJB311A Skrzynka elektryczna z zaciskiem uziemiającym (2 bloki / 3 bloki)						
Filtre	KAF970A46 Tytanowo-apatytowy filtr przeciwzapachowy bez ramy		•		•	
	KAF057A41 Filtr cząstek stałych Silver (filtr z jonami srebra) z ramą		•			
	KAF046A41 Filtr przeciwzapachowy i oczyszczający powietrze o strukturze plastra miodu z ramką	•				
	KAF968A42 Filtr przeciwzapachowy i oczyszczający powietrze o strukturze plastra miodu z ramką	•				
	KEK26-1A Filtr przeciwzakłóceńowy (tylko do zastosowań elektromagnetycznych)					
Inne	BAE20A62/102 Filtr z funkcją samoczyszczenia (mały/duży)					
	Zabezpieczenie zdalnego sterownika przed kradzieżą	KKF936A4	KKF910AA4			KKF936A4
	Przejściówka na złącze S21		EKRS21			
	KDT25N32/50/63 Zestaw izolacyjny do wysokiej wilgotności					

(1) Może być stosowany tylko w połączeniu z KRP980A1

(2) Zestaw instalacyjny WLAN obejmuje płytę PCB adaptera interfejsu

(6) Konieczna jest puszka instalacyjna do płyt PCB adaptera. Licznik godzin pracy należy kupić osobno i nie powinien być zamontowany wewnątrz urządzenia.

(7) Konieczna jest puszka instalacyjna do płyt PCB adaptera. Wymagają one płyty montażowej KRP4A96, można zamontować maksymalnie 2 opcjonalne płyty PCB.

(8) Tylko w połączeniu z uproszczonym sterownikiem zdalnym BRC2E52C lub BRC3E52C.

(9) Adapter okablowania dostarczony przez Daikin. Zegar i inne urządzenia: należy zakupić lokalnie.

(10) Ta jednostka wewnętrzna jest standardowo dostarczana bez sterownika zdalnego. Należy oddzielnie zamówić sterownik zdalny przewodowy lub na podczerwień.

(11) Dostarczany standardowo z jednostką.





Mniej znaczy  
więcej

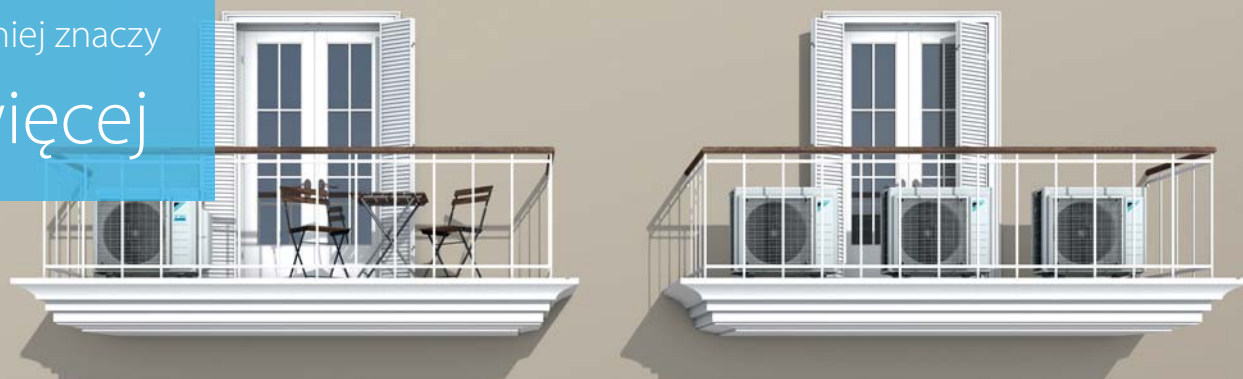

# Multi Split

Po prostu popraw swój komfort!

System Multi Split Daikin oferuje szerokie możliwości stworzenia komfortowego i przytulnego wnętrza. To rozwiązanie redukuje ograniczenia: co do wielkości pomieszczeń, ich liczby, oddziaływania na środowisko oraz aspektów finansowych.

## Oszczędność miejsca, mniejsza widoczność, mniejszy poziom głośności

- › **Oszczędność miejsca:** mniejsza przestrzeń potrzebna do umieszczenia jednej jednostki, zamiast wielu na elewacji
- › **Mniejsza widoczność:** ciesz się przyjemną atmosferą. Znacznie łatwiej jest znaleźć miejsce tylko na 1 jednostkę zewnętrzną.
- › **Mniejszy poziom głośności:** tylko jedna działająca jednostka jest znacznie cichsza niż dwie lub więcej jednostek

## Niższe zużycie energii, wysoka wydajność

- › **Mniejszy pobór mocy:** nasze duże sprężarki mogą pracować bardziej efektywnie niż kilka mniejszych sprężarek o takiej samej wydajności sumarycznej. Dodatkowo zapewniają oszczędność energii dzięki trybowi energooszczędnemu (standby)

Układ pojedynczy - split lub multi split - bezpośrednie porównanie systemu

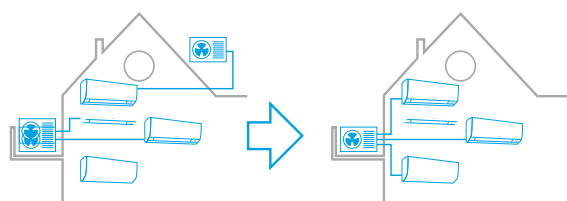

Instalacja w układzie pojedynczym split do klimatyzacji trzech pomieszczeń

Rozwiązanie również dla 3-ch pomieszczeń, ale z zastosowaniem tylko jednego systemu multi split

## Prostsza instalacja, okablowanie, orurowanie i konserwacja

- › **Oszczędność elementów montażowych:** do montażu każdej jednostki zewnętrznej wymagane jest zastosowanie elementów montażowych w celu zapewnienia zabezpieczenia i bezawaryjnego działania
- › **Oszczędność czasu:** montaż, okablowanie, odprowadzenie skroplin, a także wstępne konfigurowanie tylko jednego systemu jest znacznie łatwiejsze i szybsze
- › Kiedy użyty jest tylko jedną jednostkę zewnętrzną zamiast dwóch lub więcej, prawdopodobieństwo **wystąpienia usterki technicznej maleje** z każdą jednostką, która nie jest potrzebna.

## Większa elastyczność: Możliwość podłączenia do 5-ciu jednostek wewnętrznych dowolnego stylu

Istnieje wiele możliwości zapewniających komfort, z których można skorzystać dzięki rozwiązaniu multi split:

- › Do zaledwie jednej jednostki zewnętrznej można podłączyć **do 5 jednostek wewnętrznych**
- › Każdą jednostkę wewnętrzną można **sterować indywidualnie**
- › Możliwość wyboru **spośród większej** liczby możliwych do podłączenia typów jednostek wewnętrznych z naszej serii split i Sky Air
- › Możliwość zastosowania jednostek wewnętrznych o małej wydajności **przeznaczonych** specjalnie **do małych pomieszczeń**, które można przyłączyć jedynie do systemu Multi Split
- › Czy planujesz **zainstalować później dodatkową jednostkę wewnętrzną?** Wystarczy teraz podjąć decyzję o zastosowaniu jednostki zewnętrznej o większej wydajności i zainstalować dodatkową jednostkę wewnętrzną później

**MXM-A  
DOSTĘPNE OD  
KWIEŃNIA 2022**







# Urządzenia rezydencyjne Bluevolution – jednostki wewnętrzne do MULTI

Wielkość/MODEL	15	20	25	35	42	50	60	71	Wi-Fi
Jednostki naściennne serii STYLISH – cena netto za szt.									
CTXA-AW (biała)	2 860 zł	-	-	-	-	-	-	-	W cenie zestawu
CTXA-BS (srebrna)	3 050 zł	-	-	-	-	-	-	-	
CTXA-BT (drewno)	3 320 zł	-	-	-	-	-	-	-	
CTXA-BB (czarna)	2 820 zł	-	-	-	-	-	-	-	
FTXA-AW (biała)	-	3 070 zł	3 370 zł	3 660 zł	4 450 zł	4 770 zł	-	-	
FTXA-BS (srebrna)	-	3 370 zł	3 660 zł	4 000 zł	4 650 zł	5 040 zł	-	-	
FTXA-BT (drewno)	-	3 370 zł	3 480 zł	4 070 zł	5 070 zł	5 460 zł	-	-	
FTXA-BB (czarna)	-	3 220 zł	3 520 zł	3 640 zł	4 430 zł	4 770 zł	-	-	
Jednostki naściennne serii PERFERA									
CTXM-R	2 240 zł	-	-	-	-	-	-	-	W cenie zestawu
FTXM-R	-	2 360 zł	2 480 zł	3 180 zł	3 950 zł	4 320 zł	5 100 zł	5 500 zł	
Jednostki naściennne serii EMURA									
FTXJ-AW	-	3 580 zł	3 780 zł	4 370 zł	-	5 710 zł	-	-	W cenie zestawu
FTXJ-AS	-	3 910 zł	4 130 zł	4 770 zł	-	6 030 zł	-	-	
FTXJ-AB	-	3 540 zł	3 610 zł	4 350 zł	-	5 700 zł	-	-	
Jednostki naściennne serii COMFORA									
									BRP069B45
FTXP-M9	-	1 690 zł	1 770 zł	1 950 zł	-	-	-	-	330 zł
Jednostki kanałowe serii FDXM-F9									
									BRP069A81
FDXM-F9	-	-	2 260 zł	2 500 zł	-	3 910 zł	5 050 zł	-	560 zł
BRC1H52*	-	-	560 zł	560 zł	-	560 zł	560 zł	-	
Jednostki kanałowe serii FBA-A9									
									BRP069A81
FBA-A9	-	-	-	5 170 zł	-	5 650 zł	6 030 zł	6 880 zł	560 zł
BRC1H52*	-	-	-	560 zł	-	560 zł	560 zł	560 zł	
Jednostki przypodłogowe serii PERFERA									
CVXM-A	-	3 530 zł	-	-	-	-	-	-	W cenie zestawu
FVXM-A	-	-	2 830 zł	3 130 zł	-	4 250 zł	-	-	
Jednostki szafkowe serii FVXM-F									
									BRP069B42
FVXM-F	-	-	3 770 zł	3 990 zł	-	4 380 zł	-	-	330 zł
Jednostki szafkowe do zabudowy serii FNA-A9									
									BRP069A81
FNA-A9	-	-	3 290 zł	3 910 zł	-	4 550 zł	4 990 zł	-	560 zł
Jednostki kasetonowe serii FCAG-B									
FCAG-B	-	-	-	3 720 zł	-	3 830 zł	4 010 zł	-	W cenie zestawu
BYCQ140E	-	-	-	1 210 zł	-	1 210 zł	1 210 zł	-	
BRC1H52*	-	-	-	560 zł	-	560 zł	560 zł	-	
Jednostki kasetonowe płaskie serii FFA-A9									
									BRP069A81
FFA-A9	-	-	3 340 zł	3 600 zł	-	3 660 zł	3 830 zł	-	560 zł
BYFQ60CW	-	-	1 340 zł	1 340 zł	-	1 340 zł	1 340 zł	-	
BRC1H52*	-	-	560 zł	560 zł	-	560 zł	560 zł	-	
Jednostki podstropowe serii FHA-A9									
									BRP069A81
FHA-A9	-	-	-	4 010 zł	-	4 130 zł	4 760 zł	-	560 zł
BRC1H52*	-	-	-	560 zł	-	560 zł	560 zł	-	



## System MULTI +

System Multi Split + wytwarzanie ciepłej wody użytkowej

System Daikin "Multi+" to rozwiązanie "all-in-one" do ogrzewania, chłodzenia i produkcji ciepłej wody użytkowej. Multi+ to rozwiązanie dla gospodarstw domowych do 2-3 osób i obsługujące do 3-ch pomieszczeń.

**Jednostka zewnętrzna:** 4 portowa jednostka zewnętrzna MULTI, 1 z portów do podłączenia c.w.u.

**Wiszący zbiornik c.w.u. ze sterownikiem MMI:** Zbiornik jest dostępny w pojemnościach 90 l i 120 l. Dla maksymalnego komfortu zalecana jest większa pojemność lub w przypadku jeżeli kilka osób korzysta z ciepłej wody. Sterownik MMI znajduje się na zbiorniku.

**Jednostki wewnętrzne:** szeroki wachlarz urządzeń do wyboru, od Daikin Emura 3 do FBA60/71(\*).

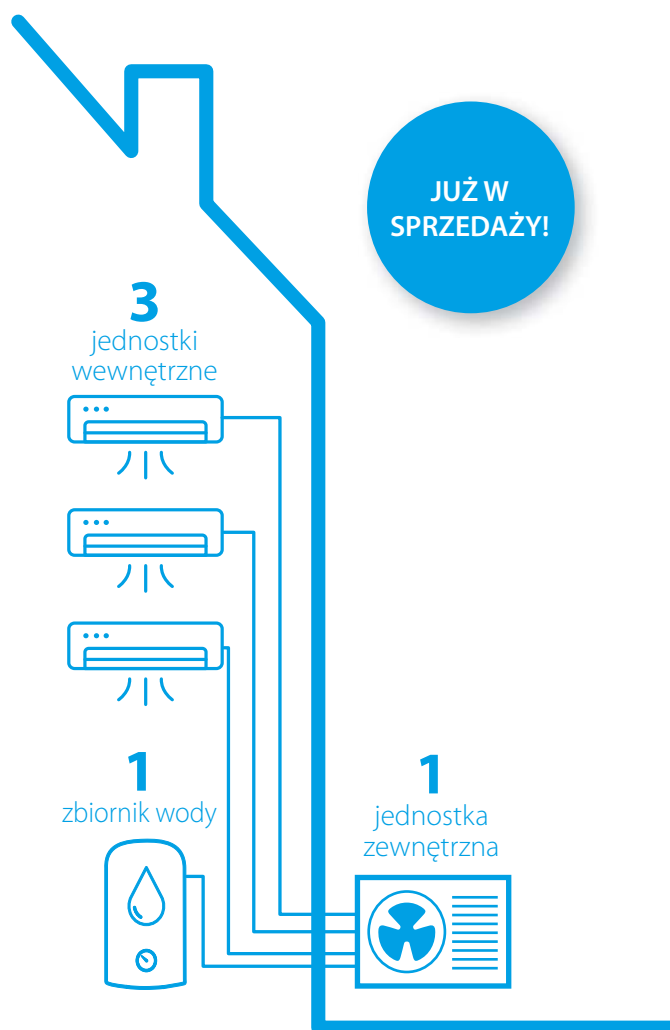

**System MULTI +**

Pojemność zbiornika [l]	Opis	Model	Cena [zł netto]
-	Jednostka zewnętrzna MULTI +, 4 porty	4MWXM52A	<b>7 950 zł</b>
120	Wiszący zbiornik c.w.u systemu MULTI +, pojemność 120l	EKHWET120BV3	<b>10 320 zł</b>
90	Wiszący zbiornik c.w.u systemu MULTI +, pojemność 90l	EKHWET90BV3	<b>10 130 zł</b>

## System MULTI +

System Multi Split + wytwarzanie ciepłej wody użytkowej

4MWXM dozwolone kombinacje	Brak JW	1 Jed.Wewn.		2 Jed.Wewn.*	3 Jed.Wewn.*
		FBA60 lub FBA71	inne niż FBA60 lub FBA71		
Brak zbiornika	x	o	x	o	o
Zbiornik 90l	o	o	x	o	o
Zbiornik 120l	o	o	x	o	o

UWAGI:

> \*inna niż kanałowa

> x = NIE dozwolone

> o = dozwolone

JEDNOSTKI WEWNĘTRZNE MOŻLIWE DO PODŁĄCZENIA	Jednostki naścienne														Jednostki kanałowe						Jednostki przypodłogowe			Kaseta z nawiewem obw.		Całkowicie płaska kaseta				Jednostki podstropowe			Jednostka przypodłogowa (bez obudowy)																
	Stylish FTXA-AW/S/T						CTXM-R		Perfera FTXM-R				Emura FTXJ-M		Comfora FTXP-M9		FDXM-F9		FBA-A9		CVXM-A	Perfora FVXM-A		FVXM-F	FCAG-B		FFA-A9				FHA-A9			FNA-A9															
	15	20	25	35	42	50	15	20	25	35	42	50	60	71	20	25	35	50	20	25	35	25	35	50	60	35	50	60	20	25	35	50	25	35	50	35	50	60	25	35	50	60	25	35	50	60			
4 MWXM	•	•	•	•	•	•	•	•	•	•	•	•	•	•	•	•	•				•	•	•		•	•	•							•	•	•	•	•	•	•	•	•	•	•	•	•	•	•	•



# Hybrydowa pompa ciepła Daikin Altherma + multi

Hybrydowa pompa ciepła Daikin Altherma z funkcją multi łączy system multi z hybrydową pompą ciepła. Dzięki dedykowanemu portowi produkowana jest ciepła woda przy jednoczesnym schładzaniu Twojego domu. Hybrydowa pompa ciepła Daikin Altherma z funkcją multi stanowi system all-in-one do chłodzenia, ogrzewania i wytwarzania ciepłej wody. Dzięki łatwemu montażowi i możliwości sterowania poprzez aplikację na Twoim smartfonie lub tablecie hybrydowa pompa ciepła Daikin Altherma z funkcją multi to pomysłowe rozwiązanie dla zapewnienia twojego komfortu przez cały rok.

**Nasze jednostki zewnętrzne Bluevolution multi mają nie tylko najlepszą wydajność, ale teraz mogą być również stosowane do wytwarzania ciepłej wody!**

- › 3-, 4 – i 5-portowe jednostki zewnętrzne multi
- › Możliwość łączenia z różnymi jednostkami wewnętrznymi typu split (Daikin Emura, FTXM, FTXP, FDXM)
- › Jeden port jest przeznaczony do wytwarzania ciepłej wody
- › Sterowanie poprzez aplikację dzięki sterownikowi online firmy Daikin



**Hybrydowa pompa ciepła (gaz i powietrze) może wytwarzać ciepłą wodę i dostarczać ciepło do grzejników i ogrzewania podłogowego**

- › Ogrzewanie przestrzeni przy pomocy grzejników i ogrzewania podłogowego: najbardziej ekonomiczny tryb jest wybierany w zależności od cen energii, temperatury zewnętrznej i wewnętrznego obciążenia cieplnego
- › CWU: Technologia skraplania gazu do wytwarzania ciepłej wody





# Hybrydowa pompa ciepła Daikin Altherma

Technologia hybrydowa łączy pompę ciepła typu gaz, powietrze-woda oraz powietrze-powietrze do celów ogrzewania, chłodzenia i wytwarzania ciepłej wody

- Hybrydowa pompa ciepła Daikin Altherma łączy technologię pompy ciepła typu powietrze-woda z technologią skraplania gazu
- Hybrydowa pompa ciepła Daikin Altherma zawsze wybiera najbardziej ekonomiczny tryb pracy w zależności od temperatury zewnętrznej, cen energii i wewnętrznego obciążenia cieplnego
- Niski koszt inwestycji: nie ma potrzeby wymiany istniejących grzejników (do 80°C) i instalacji rurowej
- Zapewnia wystarczającą ilość ciepła do zastosowań przy modernizacji starych instalacji, ponieważ pokrywa wszystkie obciążenia cieplne do 32 kW
- Łatwy i szybki montaż, dzięki kompaktowym wymiarom i szybkozłączom
- Sterownik online (opcja): Sterowanie jednostką wewnętrzną z każdego miejsca za pośrednictwem aplikacji przez sieć lokalną lub Internet, podgląd zużycia energii
- Możliwość podłączenia fotowoltaicznych paneli słonecznych do zasilania pompy ciepła (opcja)



CHYHBH-AV32/EHYKOMB-A2/3



EKRUCBL

Agregaty MXM-N wymagają podłączenia conajmniej 2-ch jednostek wewnętrznych : 2 jedn. wewnętrzne split lub moduł hybrydowy CHYHBH i jedn. wewnętrzna.  
 UWAGA: moduł EHYHB\* NIE jest kompatybilny z Multi Hybrydą!

Jednostka wewnętrzna		CHYHBH		05AV32	08AV32	EHYKOMB33AA3
Centralne ogrzewanie	Ciepło dostar. Qn (wart. opał. netto)	Nom.	Min.-Maks.	kW		7,6/6,2/7,6-27/22,1/27
	Moc oddawana Pn przy 80/60°C	Min.-Nom.		kW		8,2/6,7/8,2-26,6/21,8/26,6
	Efektywność	Wartość opałowa netto		%		98/107
	Zakres pracy	Min./Maks.		°C		15/80
CWU	Moc oddawana	Min.-Nom.		kW		7,6-32,7
	Przepływ wody	Natężenie	Nom.	l/min		9,0/15,0
	Zakres pracy	Min./Maks.		°C		40/65
Gaz	Połączenie	Średnica		mm		15
	Zużycie (G20)	Min.-Maks.		m³/h		0,78-3,39
	Zużycie (G25)	Min.-Maks.		m³/h		0,90-3,93
Powietrze nawiewane	Zużycie (G31)	Min.-Maks.		m³/h		0,30-1,29
	Połączenie	mm		-		100
	Koncentryczne	-		-		Tak
Gaz odlotowy	Połączenie	mm		-		60
Obudowa	Kolor	-		Biały		Biały RAL9010
	Materiał	-		-		Powlekaną blachą stalową
Wymiary	Jednostka	Wys. x obudowa x zint. z jedn. wew. x szer.		mm		902 x 450 x 164      820 x - x 490 x 270
Ciężar	Jednostka	Pusta		kg		30      20      36
Zasilanie	Faza/Częstotliwość/Napięcie	-		Hz/V		1~/50/230      1~/50/230
Zużycie energii elektrycznej	Maks.	-		W		55
	Tryb gotowości	-		W		2
Zakres pracy	Ogrzewanie	Temp. otoczenia	Min.-Maks.	°C		-15~24
		Strona wody	Min.-Maks.	°C		25~50
Uwagi	-		-		W przypadku ogrzewania centralnego z obiegiem wodnym zawór bezpieczeństwa patrz CHYHBH*	
<b>Cena netto za szt.</b>				<b>9 990 zł</b>	<b>11 740 zł</b>	<b>9 500 zł</b>

(1) Ta DB/WB 7°C/6°C – LWC 35°C (DT = 5°C) (2) Warunek: Ta DB/WB 7°C/6°C – LWC 45°C (DT=5°C) (3) Chłodzenie Ta 35°C – LWE 18°C (DT = 5°C); grzanie Ta DB/WB 7°C/6°C – LWC 35°C (DT = 5°C)

(4) Chłodzenie Ta 35°C – LWE 7°C (DT = 5°C); grzanie Ta DB/WB 7°C/6°C – LWC 45°C (DT = 5°C)

Symbol	Akcesoria	Cena netto za szt.
EKRUCBL4	Sterownik przewodowy, wymagana opcja niezbędna do uruchomienia, zamawiana oddzielnie	600 zł

JEDNOSTKI WEWNĘTRZNE MOŻLIWE DO PODŁĄCZENIA	Naścienne														Kanałowe						Przypodłogowe				Kaseta z nawiewem obw.	Całkowicie płaska kaseta	Podstropowe	Jednostka przypodłogowa (bez obudowy)	Hybrydowa pompa ciepła						
	FTXA-AW/BS/BT/BB		CTXM-R		FTXM-R				FTXJ-MW/S		FTXP-M9		FDXM-F9		FBA-A9		CVXM-A		FVXM-A		FVXM-F		FCAG-B		FFA-A9		FHA-A9		FNA-A9		CHYHBH-AV32				
	15	20	25	35	42	50	15	20	25	35	42	50	60	71	20	25	35	50	20	25	35	50	20	25	35	50	60	71	20	25	35	50	60	05	08
3MXM52A	●	●	●	●	●	●	●	●	●	●	●	●	●	●	●	●	●	●	●	●	●	●	●	●	●	●	●	●	●	●	●	●	●	●	
3MXM68A	●	●	●	●	●	●	●	●	●	●	●	●	●	●	●	●	●	●	●	●	●	●	●	●	●	●	●	●	●	●	●	●	●	●	●
4MXM68A	●	●	●	●	●	●	●	●	●	●	●	●	●	●	●	●	●	●	●	●	●	●	●	●	●	●	●	●	●	●	●	●	●	●	●
4MXM80A	●	●	●	●	●	●	●	●	●	●	●	●	●	●	●	●	●	●	●	●	●	●	●	●	●	●	●	●	●	●	●	●	●	●	●
5MXM90A	●	●	●	●	●	●	●	●	●	●	●	●	●	●	●	●	●	●	●	●	●	●	●	●	●	●	●	●	●	●	●	●	●	●	●

# Pompy ciepła

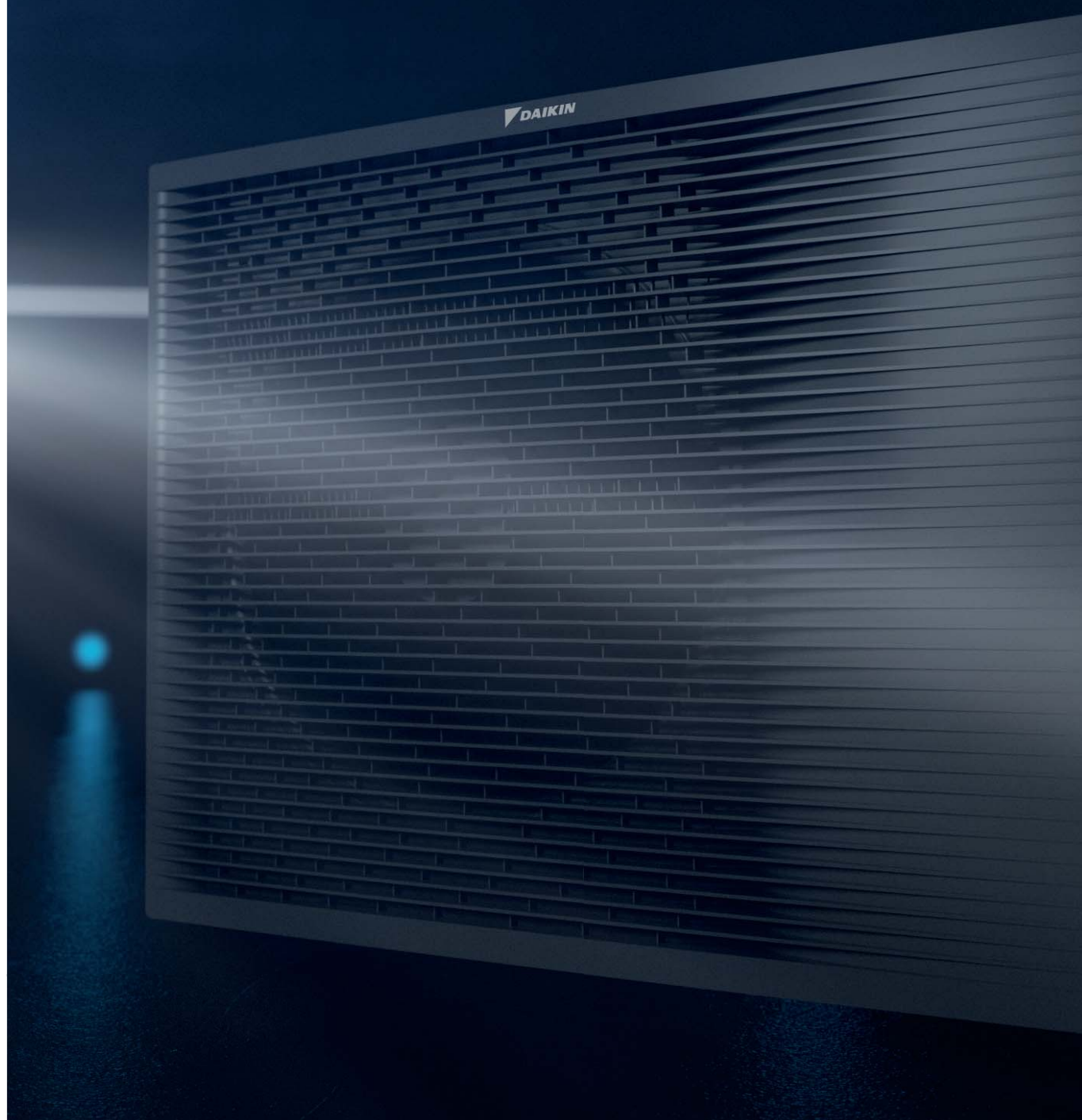















# Spis treści

<b>PRZEGLĄD POMP CIEPŁA</b> .....	58	<b>HYBRYDOWA POMPA CIEPŁA</b>	
<b>Pompy Niskotemperaturowe</b>		<b>DAIKIN ALTHERMA</b> .....	123
<b>DAIKIN ALTHERMA 3 R</b> .....	62	Daikin Altherma R Hybrid.....	126
Daikin Altherma 3 R F.....	64	Daikin Altherma H Hybrid.....	128
Daikin Altherma 3 R W.....	66	<b>GRUNTOWA POMPA CIEPŁA</b>	
Daikin Altherma 3 R ECH2O.....	68	<b>DAIKIN ALTHERMA</b> .....	138
<b>DAIKIN ALTHERMA 3 H</b> .....	72	Daikin Altherma 3 GEO.....	138
Daikin Altherma 3 H F.....	75	Daikin Altherma GEO.....	140
Daikin Altherma 3 H W.....	76	<b>Pompy ciepła tylko do c.w.u.</b>	
<b>DAIKIN ALTHERMA 3R</b> .....	78	<b>DAIKIN ALTHERMA R HW</b> .....	142
Daikin Altherma R F.....	80	<b>DAIKIN ALTHERMA M HW</b> .....	144
Daikin Altherma R W.....	82	<b>GAZOWE KOTŁY KONDENSACYJNE</b> .....	146
Daikin Altherma R ECH2O.....	84	Daikin Altherma 3 C Gas W.....	149
<b>DAIKIN ALTHERMA M</b> .....	86	<b>KONWEKTOR POMPY CIEPŁA</b> .....	151
<b>DAIKIN ALTHERMA 3 M</b> .....	88	Daikin Altherma HPC przypodłogowa.....	151
<b>Pompy Wysokotemperaturowe</b>		Daikin Altherma HPC naścienna.....	153
<b>DAIKIN ALTHERMA R HT</b> .....	96	Daikin Altherma HPC kanałowa.....	154
<b>DAIKIN ALTHERMA R TYP FLEX HT HW</b> .....	98	<b>INSTALACJA SOLARNA</b> .....	159
<b>DAIKIN ALTHERMA R TYP FLEX</b> .....	100	<b>ELEMENTY STERUJĄCE</b> .....	163
<b>DAIKIN ALTHERMA 3 WS</b> .....	102		
<b>DAIKIN ALTHERMA 3 H HT(MT)</b> .....	104		
Daikin Altherma 3 H HT(MT) F.....	112		
Daikin Altherma 3 H HT(MT) W.....	116		
Daikin Altherma 3 H HT(MT) ECH2O.....	120		

# Przegląd rozwiązań

		Pompy ciepła								
		Pompy ciepła powietrze-woda								
		Centralne ogrzewanie i ciepła woda użytkowa					Ciepła woda użytkowa			
		Daikin Altherma niskotemperaturowa					Daikin Altherma wysokotemperaturowa			Pompa ciepła do c.w.u. Monoblok
Nowa nomenklatura		Split	Hydrosplit	Split	Monoblok	Monoblok	Split	Hydrosplit		
Modele		R-32	R-32	R-32	R-32	R-32	R-410A	R-32	-	
		Daikin Altherma 3 R	Daikin Altherma 3 H	Daikin Altherma3 R	Daikin Altherma 3 M	Daikin Altherma 3 M	Daikin Altherma R HT	Daikin Altherma 3 H HT	Daikin Altherma M HW	
		ERGA-E	EPGA-D	ERLA-D	ED(B)LA-D	ED(B)LA-E(3)V3	ERRQ-A	EPRA-D	EKHH2E-A	
Urządzenia										
Typoszereg		4-6-8	11-14-16	11-14-16	9-11-14-16	4-6-8	11-14-16	08-10-12, 14-16-18	-	
Nr strony		62	72	78	90	86	96	106	146	
Instalacja										
Zakres pracy po stronie wodnej, maks. temp. [st.C]		65	60	60	60	55	80	70	55	
Ogrzewanie (do)		A <sup>+++</sup> (1)	A <sup>+++</sup>	A <sup>++</sup>	A <sup>++</sup>	A <sup>++</sup>	A <sup>+</sup>	A <sup>+++</sup>	-	
Ciepła woda użytkowa (do)		A <sup>+</sup> (1)	A	A	-	-	B	A <sup>+</sup>	A <sup>+</sup>	
Zastosowanie w renowacji		-	•	-	-	•	•	•	•	
Zastosowanie w nowych budynkach		•	•	•	•	•	-	•	•	
Zbiornik c.w.u.		Zbiornik buforowy EKHP	•	•	•	•	A <sup>+</sup>	B	•	-
		EKHTS-AC	-	-	-	-	-	B	-	-
		EKHWS-B	-	-	-	-	-	A <sup>+</sup>	-	-
		EKHWS-D	A <sup>+</sup>	-	•	A <sup>+</sup>	A <sup>+</sup>	-	•	-
Sterowniki		EKRUCBL4	-	-	-	-	-	-	-	-
		BRC1HHD(W/S/K)	•	•	-	•	-	-	•	-
		EKRT(R/W)	•	•	•	•	•	•	-	-
		Sterownik systemowy	•	•	•	•	•	•	•	-
Kolektory słoneczne		•	-	•	•	•	-	•	•	
Klimakonwektor pompy ciepła		•	•	•	•	•	-	•	-	

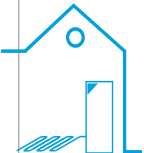
(1) Zgodnie z UE nr 811/2013 - układ etykiet 2019

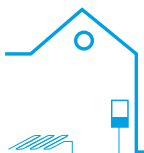
				PC gruntowa		PC hybrydowa	Spalanie
						Hybryda	Kotły gazowe
Ciepła woda użytkowa		Centralne ogrzewanie		Centralne ogrzewanie i ciepła woda użytkowa			
Pompa ciepła do c.w.u. Split	Daikin Altherma Flex	Daikin Altherma LT o dużej wydajności	Gruntowa pompa ciepła Daikin Altherma 3	Gruntowa pompa ciepła Daikin Altherma	Hybrydowa pompa ciepła Daikin Altherma	Naścienne	
<b>R-410A</b>	<b>R-410A</b>	<b>R-410A</b>	<b>R-32</b>	<b>R-410A</b>	<b>R-410A</b>	<b>R-410A</b>	
Daikin Altherma R HW	Daikin Altherma R HT Flex typ HW	Daikin Altherma R Flex	Daikin Altherma 3 GEO	Daikin Altherma GEO	Daikin Altherma R Hybrid	Daikin Altherma 3 C Gas	
ERWQ-A	EMRQ-AB	SERHQ-B	EGSAH(X)-D	EGSQH-A	EVLQ-C	D2T(C)ND-A	
							
-	22,4-44,8kW	20,8-62,7kW	6-10kW	10,2(13)kW	4,4-7,4kW/27kW	11,2-34kW	
144	100	102	134	142	125	148	
							
55	80	50	65	60	(55)80	80	
-	-	<b>A<sup>+</sup></b>	<b>A<sup>+++</sup></b>	<b>A<sup>++</sup></b>	<b>A<sup>++</sup></b>	<b>A</b>	
<b>A</b>	<b>A</b>	-	<b>A<sup>+</sup></b>	<b>A</b>	<b>A</b>	<b>A</b>	
•	-	-	-	-	•	•	
•	•	•	•	•	•	•	
-	-	-	-	-	•	<b>A</b>	
-	<b>A</b>	-	-	-	-	-	
-	-	-	-	-	-	-	
-	-	-	-	-	-	-	
-	•	-	-	•	•	-	
-	-	-	•	-	-	-	
•	•	-	•	•	-	-	
-	•	-	-	-	-	-	
•	•	-	-	-	•	•	
-	-	-	•	•	•	-	

Etykiety energetyczne dla pomp ciepła Daikin Altherma dostępne są na stronie: [https://www.daikin.pl/pl\\_pl/about/daikin-innovations/seasonal-efficiency.html](https://www.daikin.pl/pl_pl/about/daikin-innovations/seasonal-efficiency.html)



DAIKIN ALTHERMA 3 R



DAIKIN ALTHERMA 3 H



DAIKIN ALTHERMA 3 H MT i HT

**Powietrze - woda**  
**Średnio- do wysokotemperaturowa**



DAIKIN ALTHERMA 3 GEO

**Gruntowa**  
**Hybryda gazowa**



DAIKIN ALTHERMA R HYBRID



DAIKIN ALTHERMA H HYBRID

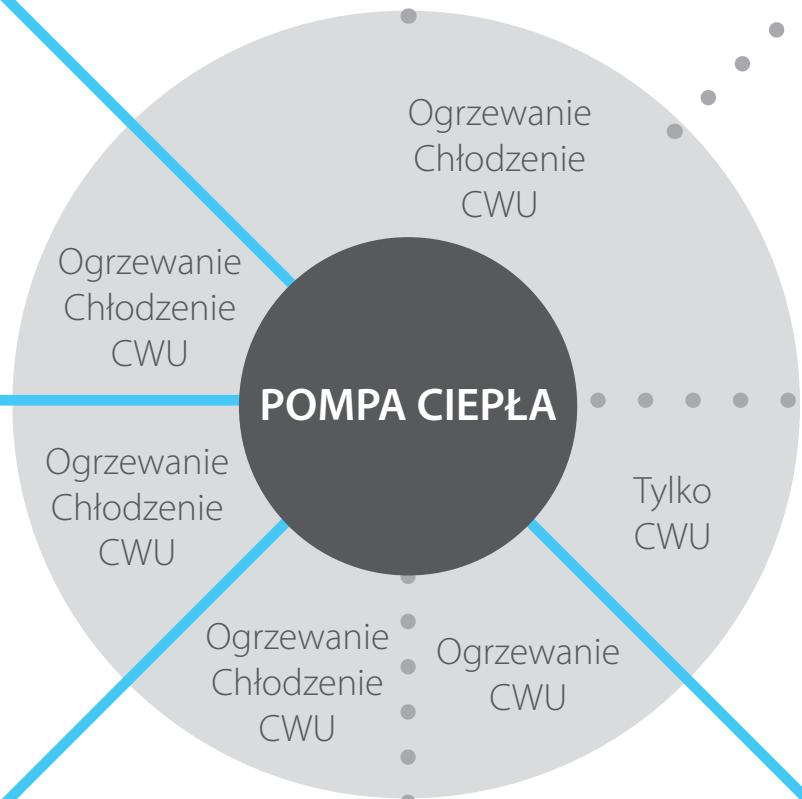

# Rozwiązanie odpowiadające każdej potrzebie

Niezależnie od tego, czy remontujesz, czy budujesz nowy dom, czy mieszkanie, pompa ciepła Daikin jest optymalnym wyborem.

Nasze pompy ciepła integrują się z szeroką gamą produktów grzewczych, aby zapewnić dedykowane rozwiązanie, które tworzy zdrowy i komfortowy klimat przez cały rok, pomagając równocześnie dalej optymalizować efektywność systemu grzewczego.



DAIKIN ALTHERMA 3 M

DAIKIN ALTHERMA 3 M



DAIKIN ALTHERMA R HW

DAIKIN ALTHERMA M HW

Powietrze - woda  
Niskotemperaturowa

## 1. EMITERY

- › Daikin Altherma HPC, Klimakonwektory pomp ciepła [Strona](#)
- › Daikin Altherma UFH, ogrzewanie podłogowe [Strona](#) 

## 2. ELEMENTY STEROWANIA

- › Portal Stand By Me [Strona](#)
- › Sterownik Madoka [Strona](#)
- › Indywidualne sterowniki pokojowe [Strona](#)
- › Aplikacja Onecta [Strona](#) 

## 3. KOLEKTORY SŁONECZNE

- › Daikin Altherma ST, rozwiązania z systemami solarnymi [Strona](#) 



# Rozwiązanie Daikin Altherma 3 na R32 w technologii Bluevolution

## Dlaczego warto wybrać Daikin Altherma 3 R?

Technologia Bluevolution to połączenie sprężarki o dużej sprawności opracowanej przez Daikin z czynnikiem przyszłości: R-32\*.



### Wysokie parametry pracy

- › Oferując temperatury aż do 65°C z dużą sprawnością, rozwiązanie R32 Daikin Altherma 3 nadaje się zarówno do ogrzewania podłogowego, jak i grzejników oraz zabezpiecza przed zamarzaniem aż do -25°C, zapewniając niezawodne działanie nawet w najzimniejszych klimatach.
- › Optymalna kombinacja technologii Bluevolution oferuje najwyższe parametry pracy:
  - » efektywność sezonowa aż do A+++
  - » efektywność ogrzewania aż do COP na poziomie 5,1 (w temp. 7°C/35°C)
  - » efektywność ciepłej wody użytkowej aż do COP na poziomie 3,3 (EN16147)
- › Rozwiązanie dostępne o mocy 4, 6 i 8 kW

### Prosty montaż

- › Rozwiązanie dostarczane w gotowości do pracy: wszystkie kluczowe elementy hydrauliczne są zamontowane fabrycznie
- › Nowa konstrukcja umożliwia wykonywanie serwisu od przodu, a do całego orurowania można uzyskać dostęp z góry urządzenia
- › Stylistyczny, nowoczesny wygląd
- › Jednostka zewnętrzna została przetestowana i naładowana czynnikiem chłodniczym, co skraca czas instalacji

### Łatwe uruchomienie

- › Zintegrowany kolorowy interfejs o wysokiej rozdzielczości
- › Szybki kreator umożliwi uruchomienie w maksymalnie 9 prostych krokach - cały system jest gotowy do pracy
- › Konfigurację można przeprowadzić zdalnie i wgrać do urządzenia w dniu instalacji

### Łatwe sterowanie

- › Połączone działanie sterownika z nastawą zależną od pogody Daikin Altherma oraz sprężarki z inwerterem maksymalizuje efektywność nowej R32 Daikin Altherma 3 w każdej temperaturze na zewnątrz, zapewniając stałą temperaturę przez cały czas.
- › Aby kontrolować temperaturę w domu codziennie, ustawienia można wprowadzać z dowolnego miejsca za pośrednictwem aplikacji Daikin Online Controller. Ten sterownik online pozwala regulować poziom komfortu w domu i dostosowywać je do indywidualnych potrzeb jednocześnie pomagając w osiągnięciu
- › wyższej efektywności energetycznej.

### Sterowanie za pomocą aplikacji Daikin Residential Controller



# Konstrukcja wszystko w jednym

## Mniejsza przestrzeń instalacyjna i wysokość

W porównaniu do tradycyjnej wersji jednostki wewnętrznej naściennej i oddzielnego zbiornika c.w.u., zintegrowana jednostka wewnętrzna ma dużo mniejsze wymagania odnośnie przestrzeni instalacyjnej.

Dzięki niewielkiej powierzchni zabudowy 600 x 600 mm, zintegrowana jednostka wewnętrzna zajmuje powierzchnię porównywalną z innymi urządzeniami AGD.

W przypadku projektów instalacyjnych, nie jest konieczne pozostawianie przestrzeni serwisowej z boku, bowiem rury znajdują się na górze urządzenia.

Dzięki wysokości instalacji 1,65 m dla zbiornika 180 l i 1,85 m dla zbiornika 230 l, wymagana wysokość instalacji jest mniejsza od 2 m.

Niewielkie wymiary zintegrowanej jednostki wewnętrznej podkreślają dodatkowo elegancka konstrukcja i nowoczesne wzornictwo oraz łatwe dopasowanie się do innego wyposażenia domowego.

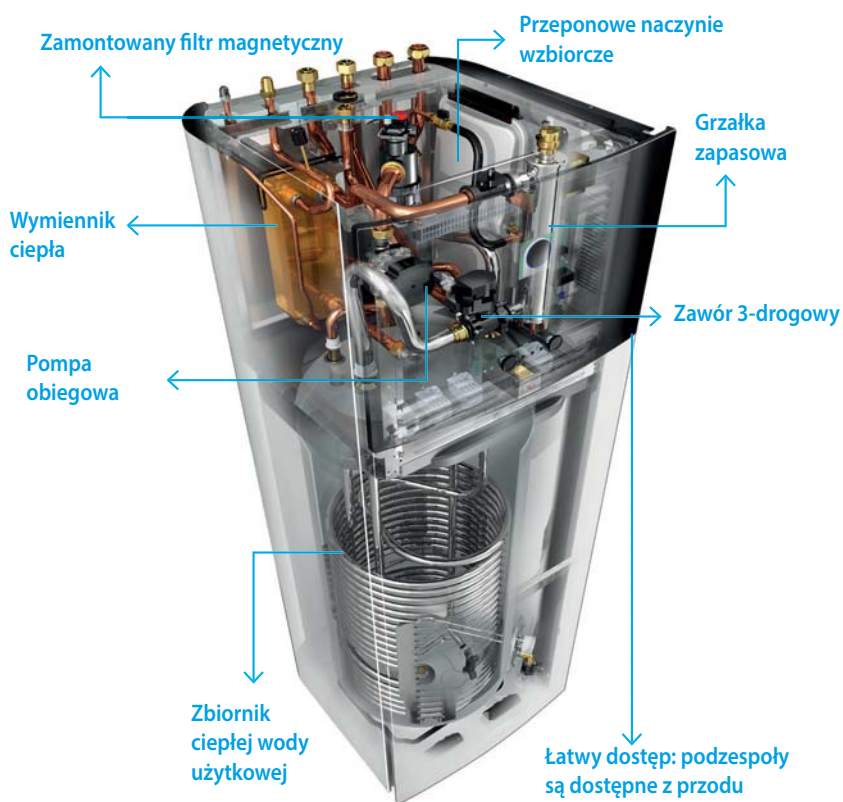

## Zaawansowany MMI



### Daikin Eye

Intuicyjny czujnik Daikin pokazuje status systemu w czasie rzeczywistym. Kolor niebieski - znakomicie! Zmiana koloru czujnika na czerwony oznacza pojawienie się błędu.

## Szybka konfiguracja

Po zarejestrowaniu możliwe będzie pełne skonfigurowanie urządzenia za pośrednictwem nowego MMI w mniej niż 10 krokach. Włączając cykle testowe można sprawdzić, czy urządzenie jest gotowe do pracy!

## Prosta obsługa

Super szybka praca dzięki nowemu MMI. Nowy system MMI jest bardzo łatwy w użyciu dzięki kilku przyciskom i 2 pokrętlom nawigacyjnym.

## Piękne wzornictwo

System MMI zaprojektowano z myślą o jego intuicyjnej obsłudze. Kolorowy ekran o wysokim kontraście oferuje oszałamiające i praktyczne efekty wizualne, które pomagają zarówno instalatorowi, jak i technikowi serwisowemu.

## Zintegrowana jednostka wewnętrzna





35°C aż do

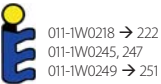

Jednostka wewnętrzna ERGA-E  
WysxSzerxGłęb.: 740x884x388



Jednostka wewnętrzna EHVH(X/Z)-E

### Zestawy TYLKO GRZEWcze z jednostkami wewnętrznymi ZINTEGROWANYMI

Zasilanie / zalecany bezpiecznik JZ	Wydajność grzewcza [kW]	Opis	Zbiornik 180l			Zbiornik 230l		
			Tylko Grzanie	Cena elementów [zł netto]	Cena zestaw [zł netto]	Tylko Grzanie	Cena elementów [zł netto]	Cena zestaw [zł netto]
220V/50Hz / 25A	4	Jedn.zewn. 1-fazowa	<b>ERGA04EV</b>	8 910 zł	<b>29 630 zł</b>	<b>ERGA04EV</b>	8 910 zł	<b>29 950 zł</b>
		Jednostka wewn. z grzałką 6kW	EHVH04S18E6V	20 720 zł		EHVH04S23E6V	21 040 zł	
	6	Jedn.zewn. 1-fazowa	<b>ERGA06EVH</b>	10 910 zł	<b>32 890 zł</b>	<b>ERGA06EVH</b>	10 910 zł	<b>33 770 zł</b>
		Jednostka wewn. z grzałką 6kW	EHVH08S18E6V	21 980 zł		EHVH08S23E6V	22 860 zł	
		Jednostka wewn. z grzałką 9kW	EHVH08S18E9W	22 620 zł		EHVH08S23E9W	23 760 zł	
	8	Jedn.zewn. 1-fazowa	<b>ERGA08EVH</b>	13 780 zł	<b>35 760 zł</b>	<b>ERGA08EVH</b>	13 780 zł	<b>36 640 zł</b>
		Jednostka wewn. z grzałką 6kW	EHVH08S18E6V	21 980 zł		EHVH08S23E6V	22 860 zł	
		Jednostka wewn. z grzałką 9kW	EHVH08S18E9W	22 620 zł		EHVH08S23E9W	23 760 zł	



### Zestawy GRZANIE I CHŁODZENIE z jednostkami wewnętrznymi ZINTEGROWANYMI

Zasilanie / zalecany bezpiecznik JZ	Wydajność grzewcza [kW]	Opis	Zbiornik 180l			Zbiornik 230l		
			Grzanie i Chłodzenie	Cena elementów [zł netto]	Cena zestaw [zł netto]	Grzanie i Chłodzenie	Cena elementów [zł netto]	Cena zestaw [zł netto]
220V/50Hz / 25A	4	Jedn.zewn. 1-fazowa	<b>ERGA04EV</b>	8 910 zł	<b>31 140 zł</b>	<b>ERGA04EV</b>	8 910 zł	<b>32 030 zł</b>
		Jednostka wewn. z grzałką 6kW	EHVX04S18E6V	22 230 zł		EHVX04S23E6V	23 120 zł	
	6	Jedn.zewn. 1-fazowa	<b>ERGA06EVH</b>	10 910 zł	<b>34 630 zł</b>	<b>ERGA06EVH</b>	10 910 zł	<b>35 550 zł</b>
		Jednostka wewn. z grzałką 6kW	EHVX08S18E6V	23 720 zł		EHVX08S23E6V	24 640 zł	
		Jednostka wewn. z grzałką 9kW	EHVX08S18E9W	24 330 zł		EHVX08S23E9W	25 240 zł	
	8	Jedn.zewn. 1-fazowa	<b>ERGA08EVH</b>	13 780 zł	<b>37 500 zł</b>	<b>ERGA08EVH</b>	13 780 zł	<b>38 420 zł</b>
		Jednostka wewn. z grzałką 6kW	EHVX08S18E6V	23 720 zł		EHVX08S23E6V	24 640 zł	
		Jednostka wewn. z grzałką 9kW	EHVX08S18E9W	24 330 zł		EHVX08S23E9W	25 240 zł	

#### UWAGA:

- > Interfejs użytkownika w komplecie z jednostką wewnętrzną
- > Zabezpieczenie grzałki elektrycznej BUH typ 6V: 32A, 9W: 16A.

## Pompa ciepła niskotemperaturowa Daikin Altherma 3 R F ze ster. 2-ch stref



### Zestawy TYLKO GRZEWcze z jednostkami wewnętrznymi ZINTEGROWANYMI ze ster. 2-ch stref

Zasilanie / zalecany bezpiecznik JZ	Wydajność grzewcza [kW]	Opis	Zbiornik 180l			Zbiornik 230l		
			Tylko Grzanie	Cena elementów [zł netto]	Cena zestaw [zł netto]	Tylko Grzanie	Cena elementów [zł netto]	Cena zestaw [zł netto]
220V/50Hz / 25A	4	Jedn.zewn. 1-fazowa	<b>ERGA04EV</b>	8 910 zł	<b>34 060 zł</b>	_____	_____	_____
		Jednostka wewn. z grzałką 6kW	EHVZ04S18E6V	25 150 zł		_____	_____	
	6	Jedn.zewn. 1-fazowa	<b>ERGA06EVH</b>	10 910 zł	<b>38 000 zł</b>	<b>ERGA06EVH</b>	10 910 zł	<b>38 870 zł</b>
		Jednostka wewn. z grzałką 6kW	EHVZ08S18E6V	27 090 zł		EHVZ08S23E6V	27 960 zł	
		Jednostka wewn. z grzałką 9kW	EHVZ08S18E9W	27 730 zł		EHVZ08S23E9W	28 570 zł	
	8	Jedn.zewn. 1-fazowa	<b>ERGA08EVH</b>	13 780 zł	<b>40 870 zł</b>	<b>ERGA08EVH</b>	13 780 zł	<b>41 740 zł</b>
		Jednostka wewn. z grzałką 6kW	EHVZ08S18E6V	27 090 zł		EHVZ08S23E6V	27 960 zł	
		Jednostka wewn. z grzałką 9kW	EHVZ08S18E9W	27 730 zł		EHVZ08S23E9W	28 570 zł	

#### UWAGA:

- > Interfejs użytkownika w komplecie z jednostką wewnętrzną
- > Zabezpieczenie grzałki elektrycznej BUH typ 6V: 32A, 9W: 16A.



## Jednostka naścienna



### Dlaczego warto wybrać jednostkę naścienną Daikin?

Jednostka naścienna Split Daikin Altherma 3 oferuje ogrzewanie i chłodzenie oraz dużą elastyczność w zakresie szybkiej i prostej instalacji z opcjonalną możliwością połączenia zbiornika w celu wytwarzania ciepłej wody użytkowej.

#### Wysoki poziom elastyczności instalacji i przyłącze ciepłej wody użytkowej

- › Wbudowanie w urządzeniu wszystkich podzespołów hydraulicznych oznacza, że nie są potrzebne podzespoły innych firm
- › Płytki PCB i podzespoły hydrauliczne znajdują się z przodu, co decyduje o łatwości uzyskiwania do nich dostępu
- › Niewielkie wymiary gwarantują małą przestrzeń instalacyjną, bez konieczności pozostawiania miejsca z boku
- › Elegancki wygląd urządzenia komponuje się z innymi urządzeniami domowymi
- › Połączenie ze zbiornikiem buforowym ze stali nierdzewnej lub buforowym typu ECH<sub>2</sub>O

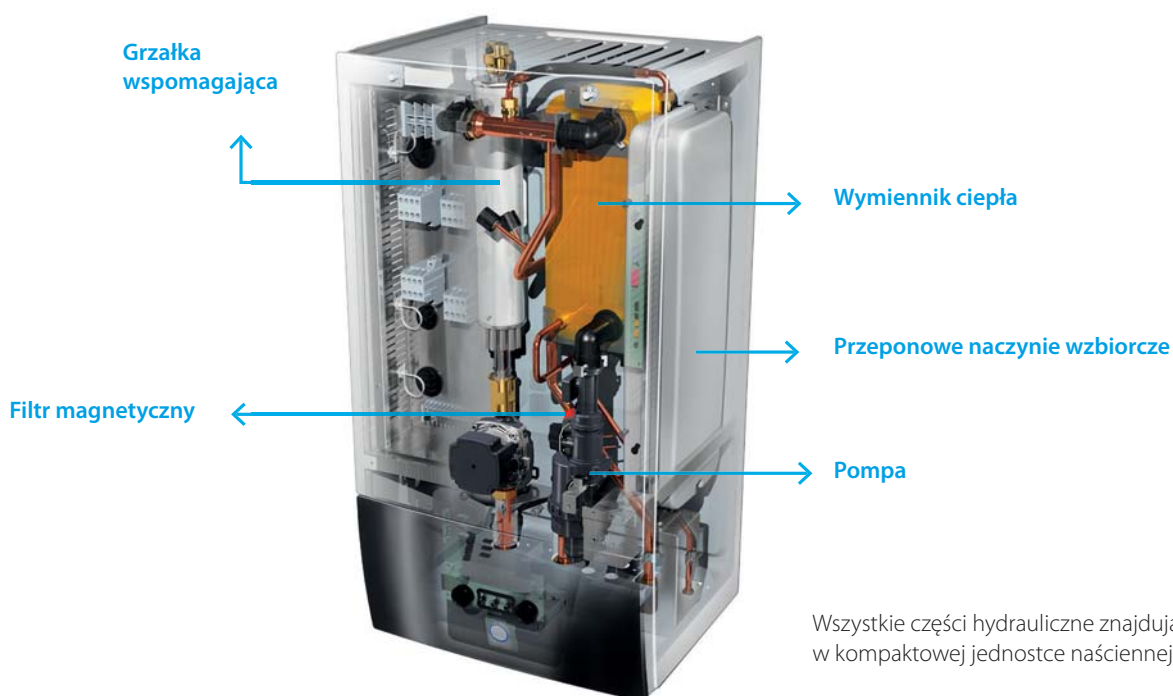

Wszystkie części hydrauliczne znajdują się w kompaktowej jednostce naściennej



35°C aż do

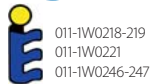

Jednostka zewnętrzna ERGA-E  
WysxSzerxGłęb.: 740x884x388



Jednostka wewnętrzna EHBH(X)-E  
WysxSzerxGłęb.: 840x440x390



Zbiornik  
EKHWS-D



Zbiornik solarny  
EKHWP-PB



**R-32**

### Zestawy TYLKO GRZEWcze i GRZEWczo-CHŁODZĄce z jednostkami wewnętrznymi NAŚCIENNymi

Zasilanie / zalecany bezpiecznik JZ	Wydajność grzewcza [kW]	Opis	Tylko Grzanie	Cena elementów [zł netto]	Cena zestaw [zł netto]	Grzanie i Chłodzenie	Cena elementów [zł netto]	Cena zestaw [zł netto]
220V/50Hz / 25A	4	Jedn.zewnętrzna 1-fazowa	<b>ERGA04EV</b>	8 910 zł	<b>23 250 zł</b>	<b>ERGA04EV</b>	8 910 zł	<b>25 900 zł</b>
		Jednostka wewn. z grzałką 6kW	EHBH04E6V	14 340 zł		EHBX04E6V	16 990 zł	
	6	Jedn.zewnętrzna 1-fazowa	<b>ERGA06EVH</b>	10 910 zł	<b>27 020 zł</b>	<b>ERGA06EVH</b>	10 910 zł	<b>28 860 zł</b>
		Jednostka wewn. z grzałką 6kW	EHBH08E6V	16 110 zł		EHBX08E6V	17 950 zł	
		Jednostka wewn. z grzałką 9kW	EHBH08E9W	16 940 zł		EHBX08E9W	18 780 zł	
	8	Jedn.zewnętrzna 1-fazowa	<b>ERGA08EVH</b>	13 780 zł	<b>29 890 zł</b>	<b>ERGA08EVH</b>	13 780 zł	<b>31 730 zł</b>
		Jednostka wewn. z grzałką 6kW	EHBH08E6V	16 110 zł		EHBX08E6V	17 950 zł	
		Jednostka wewn. z grzałką 9kW	EHBH08E9W	16 940 zł		EHBX08E9W	18 780 zł	

#### UWAGA:

- > Interfejs użytkownika w komplecie z jednostką wewnętrzną
- > Zabezpieczenie grzałki elektrycznej BUH typ 6V: 32A, 9W: 16A.

### Wyposażenie dodatkowe - Zbiorniki c.w.u.

Pojemność [l]	Opis	Model	Pow.węzownicy [m2]	Cena [zł netto]
150	Zbiornik ze stali nierdzewnej 150l, wys x średnica: 1000 x 595 mm	EKHWS150D3V3	1,05	<b>6 250 zł</b>
180	Zbiornik ze stali nierdzewnej 180l, wys x średnica: 1164 x 595 mm	EKHWS180D3V3	1,4	<b>6 260 zł</b>
200	Zbiornik ze stali nierdzewnej 200l, wys x średnica: 1264 x 595 mm	EKHWS200D3V3	1,8	<b>6 510 zł</b>
250	Zbiornik ze stali nierdzewnej 250l, wys x średnica: 1535 x 595 mm	EKHWS250D3V3	1,8	<b>6 870 zł</b>
300	Zbiornik ze stali nierdzewnej 300l, wys x średnica: 1745 x 595 mm	EKHWS300D3V3	1,8	<b>8 170 zł</b>
300	Zbiornik solarny o poj.300l, wys x szer x głęb.: 1650 x 595 x 615 mm	EKHWP300B	-	<b>10 230 zł</b>
	Zbiornik solarny BIW o poj.300l z dodatk. węzownicą, wys x szer x głęb.: 1650 x 595 x 615 mm	EKHWP300PB	-	<b>10 810 zł</b>
500	Zbiornik solarny o poj.500l, wys x szer x głęb.: 1660 x 790 x 790 mm	EKHWP500B	-	<b>12 280 zł</b>
	Zbiornik solarny BIW o poj.500l z dodatk. węzownicą, wys x szer x głęb.: 1660 x 790 x 790 mm	EKHWP500PB	-	<b>12 560 zł</b>













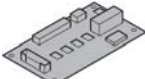
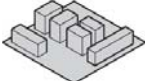

#### UWAGA:

- > Zbiornik EKHWS dostarczany z zaworem 3-drogowym i czujnikiem temperatury
- > Zbiornik EKHWS jest wyposażony w grzałkę elektryczną 3kW
- > Zbiornik EKHWS do stosowania z pompami ciepła Daikin Altherma LT, Hybrydą
- > W przypadku zastosowania zbiornika cwu innego producenta wymagane jest zastosowanie Zestawu dla zbiornika innej firmy (opcje).
- > Możliwość podłączenia zbiornika solarnego EKHWP-B standard albo wersja BIW z dodatkową węzownicą. Wówczas wymagany zestaw podłączeniowy EKEPRHLT3HX/5H/5X (akcesoria) oraz grzałka zanurzeniowa **EKBH3SD** (grzałkę EKBH3SD można stosować tylko w połączeniu z JW ścienną oraz zbiornikiem EKHWP).

### Wyposażenie dodatkowe - akcesoria dla zbiornika EKHWP

Dla zbiornika	Opis	Model	Cena [zł netto]
Dla wszystkich zbiorników	Grzałka elektryczna 2kW, 1~ zanurzeniowa z termostatem dla niezależnego zbiornika EKHWP (bez JW)	EKBU2C	<b>2 170 zł</b>
Dla wszystkich zbiorników	Grzałka elektryczna 6kW, 3~ zanurzeniowa z termostatem dla niezależnego zbiornika EKHWP (bez JW)	EKBU6C	<b>2 350 zł</b>
Dla EHBH(X) + EKHWP o pojemności 300l	Zestaw podłączeniowy do zbiornika EKHWP o pojemności 300l (zawiera zawór 3-drogowy oraz czujnik temp.)	EKEPRHLT3HX	<b>1 050 zł</b>
Dla EHBH + EKHWP o pojemności 500l	Zestaw podłączeniowy do zbiornika EKHWP o pojemności 500l (zawiera zawór 3-drogowy oraz czujnik temp.)	EKEPRHLT5H	<b>1 360 zł</b>
Dla EHBX + EKHWP o pojemności 500l	Zestaw podłączeniowy do zbiornika EKHWP o pojemności 500l (zawiera zawór 3-drogowy oraz czujnik temp.)	EKEPRHLT5X	<b>1 880 zł</b>
Dla JW ściennej + EKHWP	Grzałka elektryczna	EKBH3SD	<b>1 640 zł</b>

# Opcje dla jedn. wewn. zintegrowanej i naściennej Daikin Altherma 3 R F/W

	Typ	Nazwa materiału	Daikin Altherma 3 R F/W	Cena za szt. [zł netto]
Elementy sterujące		Zdalny interfejs użytkownika	BRC1HHDW/S/K	610 zł
		Moduł WLAN	BRP069A71	250 zł
		Karta WLAN	BRP069A78	190 zł
			(w standardzie)	
		Termostat pokojowy (przewodowy)	EKR7WA	640 zł
		Termostat pokojowy (beprzewodowy)	EKRTR	1 260 zł
		Czujnik temp. podłogi (tylko dla EKRTR)	EKRTE5	100 zł
		Bramka DCOM (do sterowania kaskadowego)*	DCOM-LT/IO	1 730 zł
Płytki elektryczne		Płytki PCB demand	EKR1AHTA	670 zł
		Płytki cyfrowych wejść/wyjść	EKR1HBAA	670 zł
Instalacja		Zestaw dwustrefowy (W) (opcja dla EHVH(X), nie dotyczy EHVZ)	BZKA7V3	10 270 zł
			(bez EHVZ)	
		Zestaw zbiornika innej firmy dla zbiornika z zagłębieniem na czujnik	EKHY3PART	1 610 zł
	Zbiornik innej firmy dla zbiornika z wbudowanym termostatem	EKHY3PART2	950 zł	
		(tylko dla JW naściennej)		
Czujniki		Zdalny czujnik temp. wewnętrznej	KRCS01-1	310 zł
		Zdalny czujnik temp. zewnętrznej	EKRSCA-1	470 zł
Inne		Osłona wygłuszająca dla ERGA-D	EKLN08A1	8 000 zł
Montaż jedn. zewnętrznej		Taca skroplin	EKDP008D	950 zł
		Grzałka tacy skroplin	EKDPH008CA	1 340 zł
		Ceowniki do montażu JZ	EKFT008D	480 zł

\* Bramkę DCOM można podłączyć do pompy ciepła ERGA-E + JW wyposażoną w sterownik MMI 2 i oprogramowanie v6.xx lub wyższe



# Daikin Altherma 3 ECH<sub>2</sub>O

Niskotemperaturowa jednostka Daikin Altherma ze zintegrowanym zbiornikiem ECH<sub>2</sub>O jest znana ze zdolności do maksymalizowania wykorzystania różnych źródeł energii, oferując komfort w zakresie ogrzewania, przygotowania c.w.u. oraz chłodzenia.

## Inteligentne zarządzanie zb. magazynującym

- › Urządzenie jest przygotowane do sterowania w trybie "Smart Grid", dzięki czemu można korzystać z niskiej taryfy za energię elektryczną i wydajnego magazynowania energii do ogrzewania pomieszczeń i wytwarzania c.w.u.
- › Ciągłe ogrzewanie w trybie odszraniania oraz korzystanie ze zmagazynowanego ciepła do ogrzewania pomieszczeń (tylko zbiornik 500l)
- › Elektroniczne zarządzanie pompą ciepła i zbiornikiem buforowym ECH<sub>2</sub>O maksymalizuje efektywność energetyczną, zapewnia wygodne ogrzewanie i wytwarzanie c.w.u.
- › Zapewnia najwyższe standardy w zakresie higieny wody
- › Wykorzystuje większą ilość energii odnawialnej po połączeniu z instalacją solarną

## Innowacyjny zbiornik wysokiej jakości

- › Lekki zbiornik z tworzywa sztucznego
- › Bez korozji, bez anody oraz kamienia i osadów wapnia
- › Wyposażono go w odporne na uderzenia polipropylenowe ścianki wewnętrzne i zewnętrzne, pomiędzy które wstrzyknięta jest pianka izolacyjna wysokiej klasy, która zmniejsza straty ciepła do minimum

## Możliwość połączenia z innymi źródłami ciepła

- › Opcja biwalentna umożliwia magazynowanie w zbiorniku magazynującym ciepła pochodzącego z innych źródeł, takich jak kotły olejowe, gazowe, czy na pelety, co dodatkowo obniża zużycie energii

## ECH<sub>2</sub>O

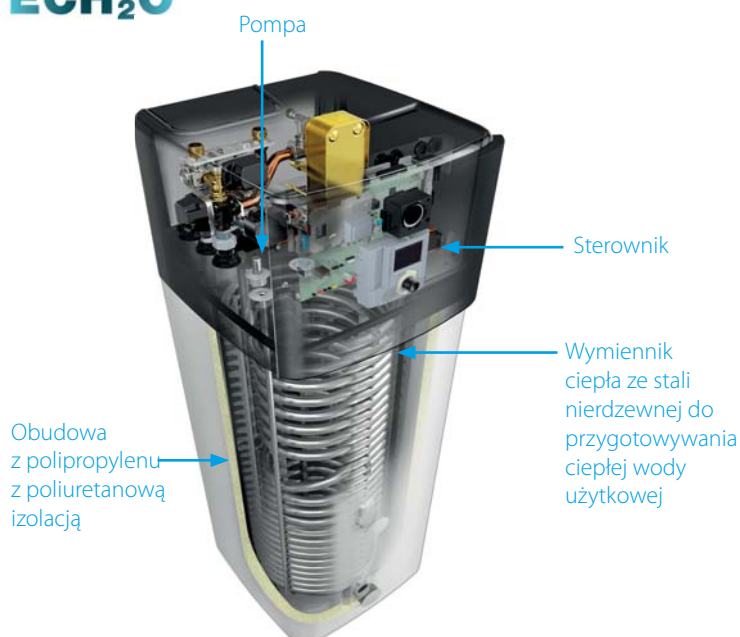

## Zaawansowany interfejs użytkownika



„Daikin-Eye”  
Intuicyjny wskaźnik „Daikin-Eye” pokazuje w czasie rzeczywistym jaki jest status systemu. Kolor niebieski wskazuje normalną pracę, kolor czerwony-awarię.

### Szybka konfiguracja

Zaloguj się, a będziesz mógł kompletnie skonfigurować urządzenie w mniej niż 10-ciu krokach. Możesz nawet sprawdzić czy jednostka jest gotowa do pracy poprzez uruchomienie cykli testowych!

### Prosta obsługa

Interfejs użytkownika działa bardzo szybko dzięki menu wyposażonemu w ikony.

### Ciekawe wzornictwo

Interjes był specjalnie zaprojektowany, aby być intuicyjnym. Kolorowy ekran zapewnia praktyczne elementy wizualne, które upraszczają pracę instalatora, czy inżyniera serwisu.

## Zbiornik magazynujący ECH<sub>2</sub>O: dodatkowy komfort wytwarzania c.w.u.

Połączenie jednostki wewnętrznej ze zbiornikiem buforowym pozwala osiągnąć najwyższy komfort w domu.

- › Reguła świeżej wody: wytwarzanie ciepłej wody użytkowej na żądanie, jednocześnie eliminacja ryzyka zanieczyszczenia wody i powstawania osadów
- › Optymalna sprawność wytwarzania ciepłej wody użytkowej: powolne zmiany temperatury zapewniają wysoką sprawność poboru wody
- › Dostosowanie do przyszłych rozwiązań – możliwość integracji z instalacją kolektorów słonecznych i innymi źródłami ciepła, np. kominkiem
- › Lekka i trwała konstrukcja urządzenia w połączeniu z zasadą systemu kaskadowego oferuje elastyczne opcje instalacji

### System solarny beciśnieniowy (ze zbiornikiem buforowym) (EHSX-D3, EHSX-D3)

- › Kolektory słoneczne są wypełniane wodą tylko, gdy słońce zapewnia wystarczający poziom ogrzewania
- › Pompy w układzie sterującym włączają się na krótko i napełniają kolektory wodą ze zbiornika magazynującego
- › Po napełnieniu, obieg wody utrzymuje pozostała pompa

### System solarny ciśnieniowy (EHSXB-D3, EHSXB-D3)

- › System jest napełniony płynem wraz z odpowiednią ilością środka przeciwzamrozeniowego, aby uniknąć zamarzania w okresie zimowym
- › Jest to system zamknięty, ciśnieniowy

### Miesięczne zużycie energii wolnostojącego budynku mieszkalnego średniej wielkości

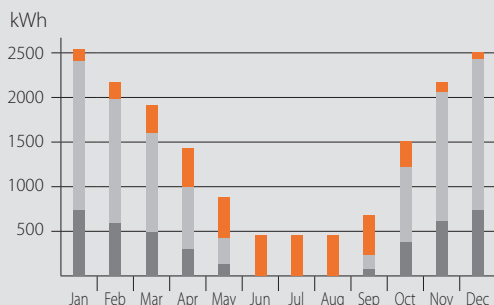

- Wykorzystanie energii słonecznej do wytwarzania ciepłej wody użytkowej i centralnego ogrzewania
- Pompa ciepła (ciepło ze środowiska)
- Pomocnicza energia (elektryczność)

### Schemat systemu: Zintegrowany moduł solarny

- 1 Wykorzystanie energii słonecznej do wytwarzania ciepłej wody użytkowej i centralnego ogrzewania
- 2 Zewnętrzny moduł pompy ciepła
- 3 Kolektory słoneczne
- 4 Stacja solarna z pompami

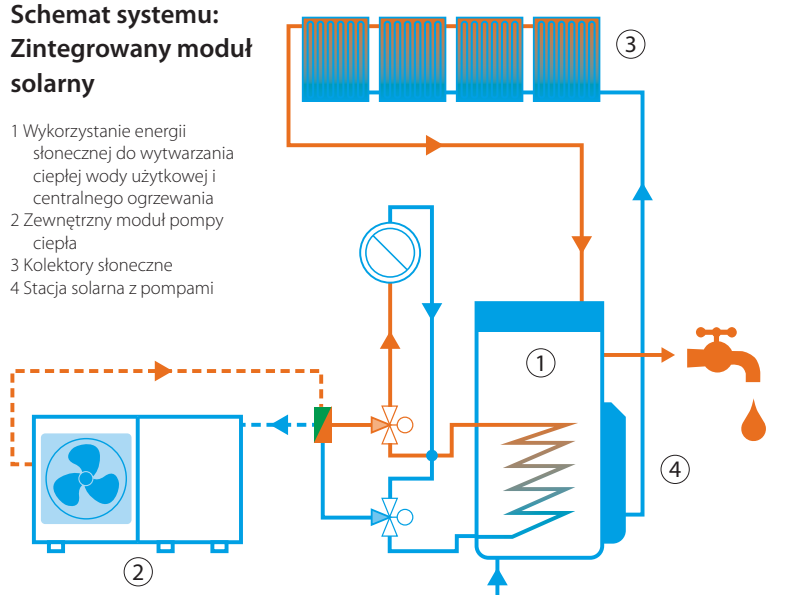



## Pompa ciepła niskotemperaturowa Daikin Altherma 3 R ECH<sub>2</sub>O

35°C aż do **A+++**

aż do **A+**

**-25°**

**65°C**

**R-32**



011-1W0262  
011-1W0264 → 267

Jednostka zewnętrzna ERGA-E  
WysxSzerxGłęb.: 740x884x388

Jednostka wewnętrzna 300l ESHH(X)-D3  
WysxSzerxGłęb.: 1891x595x615

Jednostka wewnętrzna 500l ESHH(X)-D3  
WysxSzerxGłęb.: 1896x790x790



### Zestawy **TYLKO GRZEWcze** z jednostkami wewnętrznymi typu ECH<sub>2</sub>O

Zasilanie / zalecany bezpiecznik JZ	Wydajność grzewcza [kW]	Opis	Zbiornik 300l				Zbiornik 500l			
			Tylko Grzanie	Cena elementów [zł netto]	Cena zestaw [zł netto]	Cena zestaw + grzałka EKECBUA9W i EKECBUCO3A [zł netto]	Tylko Grzanie	Cena elementów [zł netto]	Cena zestaw [zł netto]	Cena zestaw + grzałka EKECBUA9W i EKECBUCO3A [zł netto]
220V/50Hz / 25A	4	Jedn.zewnętrzna	ERGA04EV	8 910 zł						
		Jednostka wewn. standard	EHS04P30E	18 520 zł	27 430 zł	<b>31 750 zł</b>				
		Jednostka wewn. wer biwalentna	EHSB04P30E	20 420 zł	<b>29 330 zł</b>	<b>33 650 zł</b>				
	6	Jedn.zewnętrzna	ERGA06EVH	10 910 zł			ERGA06EVH	10 910 zł		
		Jednostka wewn. standard	EHS08P30E	21 240 zł	<b>32 150 zł</b>	<b>36 470 zł</b>	EHS08P50E	21 900 zł	<b>32 810 zł</b>	<b>37 130 zł</b>
		Jednostka wewn. wer biwalentna	EHSB08P30E	21 300 zł	<b>32 210 zł</b>	<b>36 530 zł</b>	EHSB08P50E	24 350 zł	<b>35 260 zł</b>	<b>39 580 zł</b>
	8	Jedn.zewnętrzna	ERGA08EVH	13 780 zł			ERGA08EVH	13 780 zł		
		Jednostka wewn. standard	EHS08P30E	21 240 zł	<b>35 020 zł</b>	<b>39 340 zł</b>	EHS08P50E	21 900 zł	<b>35 680 zł</b>	<b>40 000 zł</b>
		Jednostka wewn. wer biwalentna	EHSB08P30E	21 300 zł	<b>35 080 zł</b>	<b>39 400 zł</b>	EHSB08P50E	24 350 zł	<b>38 130 zł</b>	<b>42 450 zł</b>









### Zestawy **GRZANIE I CHŁODZENIE** z jednostkami wewnętrznymi typu ECH<sub>2</sub>O

Zasilanie / zalecany bezpiecznik JZ	Wydajność grzewcza [kW]	Opis	Zbiornik 300l				Zbiornik 500l			
			Grzanie i Chłodzenie	Cena elementów [zł netto]	Cena zestaw [zł netto]	Cena zestaw + grzałka EKECBUA9W i EKECBUCO3A [zł netto]	Grzanie i Chłodzenie	Cena elementów [zł netto]	Cena zestaw [zł netto]	Cena zestaw + grzałka EKECBUA9W i EKECBUCO3A [zł netto]
220V/50Hz / 25A	4	Jedn.zewnętrzna	ERGA04EV	8 910 zł			ERGA04EV	8 910 zł		
		Jednostka wewn. standard	EHSX04P30E	20 420 zł	<b>29 330 zł</b>	<b>33 650 zł</b>	EHSX04P50E	20 890 zł	<b>29 800 zł</b>	<b>34 120 zł</b>
		Jednostka wewn. wer biwalentna	EHSXB04P30E	22 870 zł	<b>31 780 zł</b>	<b>36 100 zł</b>	EHSXB04P50E	23 260 zł	<b>32 170 zł</b>	<b>36 490 zł</b>
	6	Jedn.zewnętrzna	ERGA06EVH	10 910 zł			ERGA06EVH	10 910 zł		
		Jednostka wewn. standard	EHSX08P30E	25 630 zł	<b>36 540 zł</b>	<b>40 860 zł</b>	EHSX08P50E	26 040 zł	<b>36 950 zł</b>	<b>41 270 zł</b>
		Jednostka wewn. wer biwalentna	EHSXB08P30E	26 230 zł	<b>37 140 zł</b>	<b>41 460 zł</b>	EHSXB08P50E	26 770 zł	<b>37 680 zł</b>	<b>42 000 zł</b>
	8	Jedn.zewnętrzna	ERGA08EVH	13 780 zł			ERGA08EVH	13 780 zł		
		Jednostka wewn. standard	EHSX08P30E	25 630 zł	<b>39 410 zł</b>	<b>43 730 zł</b>	EHSX08P50E	26 040 zł	<b>39 820 zł</b>	<b>44 140 zł</b>
		Jednostka wewn. wer biwalentna	EHSXB08P30E	26 230 zł	<b>40 010 zł</b>	<b>44 330 zł</b>	EHSXB08P50E	26 770 zł	<b>40 550 zł</b>	<b>44 870 zł</b>

#### UWAGA:

- › Interfejs użytkownika w komplecie z jednostką wewnętrzną
- › Do zestawu należy obowiązkowo dodać grzałkę EKECBUA9W (9kW) oraz płytkę EKECBUCO3A.

# Opcje dla jedn. wewnętrznej Daikin Altherma 3 R ECH<sub>2</sub>O

Typ	Daikin Altherma 3 R ECH <sub>2</sub> O	Nazwa materiału	Daikin Altherma ECH <sub>2</sub> O	Cena za szt. [zł netto]
Elementy sterujące		Zdalny interfejs użytkownika	BRC1HHDW/S/K	610 zł
		Moduł WLAN	BRP069A71	250 zł
		Karta WLAN	BRP069A78	190 zł <i>(w standardzie)</i>
		Termostat pokojowy (przewodowy)	EKRTWA	640 zł
		Termostat pokojowy (beprzewodowy)	EKRTR	1 260 zł
		Czujnik temp. podłogi (tylko dla EKTRTR)	EKRTETS	100 zł
		Bramka DCOM (do sterowania kaskadowego)*	DCOM-LT/IO	1 730 zł
		Bramka DCOM (Modbus)*	DCOM-LT/MB	1 630 zł
Płytki elektryczne		Płytki PCB demand	EKRP1AHTA	670 zł
		Płytki cyfrowych wejść/wyjść	EKRP1HBAA	670 zł
Czujniki		Zdalny czujnik temp. wewnętrznej	KRCS01-1	310 zł
		Zdalny czujnik temp. zewnętrznej	EKRSCA-1	470 zł
Grzałka zapasowa		Grzałka zapasowa 3 kW + płytki	EKECBUA3V + EKECBUCO3A	3 040 zł + 570 zł
		Grzałka zapasowa 6kW + płytki	EKECBUA6V + EKECBUCO3A	3 460 zł + 570 zł
		Grzałka zapasowa 9 kW + płytki	EKECBUA9W + EKECBUCO3A	3 750 zł + 570 zł
Dodatkowe opcje		Zestaw przyłączy (rur) dla wer. BIV	EKECBIVCO2A	560 zł
		Przyłącze do wersji DB(drain back)	EKECDBC02A	360 zł
Elementy hydrauliczne		Separator hydrauliczny	HWC / 172900	2 940 zł
		Izolacja termiczna dla HWC	WHWC / 172901	1 840 zł
Dodatkowe akcesoria		Separator zanieczyszczeń SAS1	SAS1 / 156021	1 200 zł
		Separator zanieczyszczeń SAS2	SAS2 / 156023	1 200 zł
Inne		Osłona wygłuszająca dla ERGA-D	EKLN08A1	8 000 zł
Akcesoria dla jedn. zewnętrznej		Taca skroplin	EKDP008D	950 zł
		Grzałka tacy skroplin	EKDPH008CA	1 340 zł
		Ceowniki do montażu JZ	EKFT008D	480 zł



# Daikin Altherma 3 H EPGA-D 11-14-16 kW

z technologią Bluevolution na R-32

## R-32, czynnik chłodniczy przyjazny dla środowiska

### Bluevolution

Technologia Bluevolution łączy bardzo wydajne sprężarki opracowane przez specjalistów Daikin z przyszłościowym czynnikiem chłodniczym: R-32.

BLUEEVOLUTION

**R-32**reddot award 2018  
winner

### Ochrona środowiska

Dzięki połączeniu niższego współczynnika GWP (675 wobec 2,087,5 dla R-410A) z mniejszą ilością czynnika chłodniczego,

R-32 jest w stanie zmniejszyć o 75% równoważnik CO<sub>2</sub>, co sprawia, że jest lepszy dla środowiska.

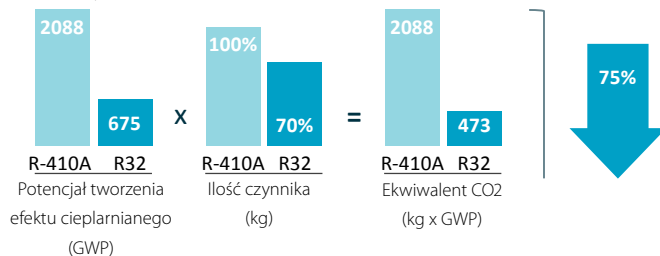

## Koncepcja hydrosplit

### Przewidywanie lepszej przyszłości

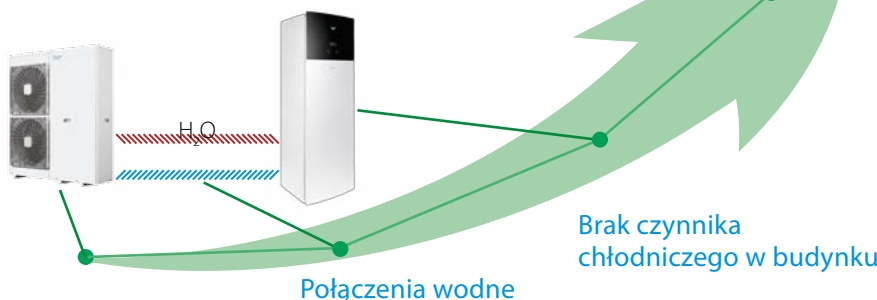

Zamknięty obieg czynnika chłodniczego R-32

Zmniejszenie ryzyka wycieku czynnika chłodniczego.

Połączenia wodne

Pomiędzy jednostką wewnętrzną a zewnętrzną.

### Dzięki R-32, przyszłość jest teraz

Jako pionier w stosowaniu R-32 w pompach ciepła powietrze/woda, Daikin stawia ograniczenie wpływu na środowisko, jako absolutny priorytet.





## Zalety sprężarki z wtryskiem gazu

### Wysoka wydajność w niskich temperaturach otoczenia

Jednostka zewnętrzna Daikin Altherma 3 11-16 kW jest wyposażona w nową sprężarkę typu scroll z wtryskiem gazu, umożliwiającą pracę urządzenia do temperatury zewnętrznej  $-28^{\circ}\text{C}$

Oprócz tego, wydajność grzewcza w niskiej temperaturze otoczenia ( $-7/35^{\circ}\text{C}$ ) jest wyższa o 35% w porównaniu z poprzednią jednostką.

## Ustawienia korzystne dla obszarów miejskich

### Ustawienie niskiego poziomu głośności

Aby spełnić wymogi najbardziej wymagających obszarów miejskich, instalator może ustawić urządzenie w trybie cichej pracy, który obniża poziom dźwięku o 3 dB (A).

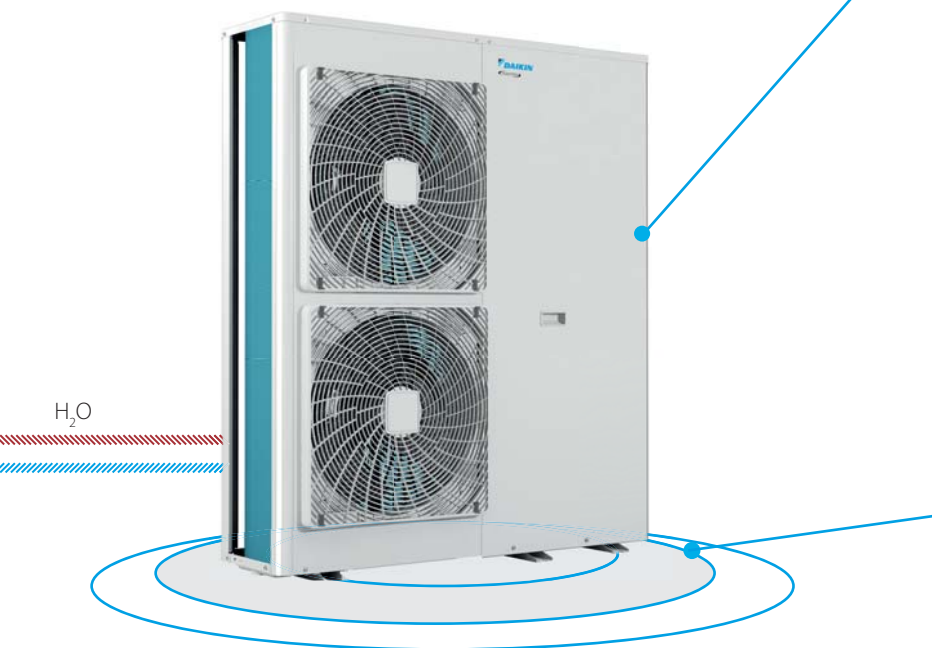

## Wysokie parametry pracy

### Temperatura wody na zasilaniu

Dzięki temperaturze wody na zasilaniu  $60^{\circ}\text{C}$  w warunkach temp. zewnętrznej  $-10^{\circ}\text{C}$ , Daikin Altherma 3 11-14-16 kW jest doskonałym rozwiązaniem do:

- nowo zbudowanych budynków z ogrzewaniem podłogowym;
- do budynków po renowacji z grzejnikami.

### Najwyższa energooszczędność

Dzięki zastosowaniu R-32, urządzenie osiąga najwyższą energooszczędność, którą potwierdzają najlepsze etykiety energetyczne.

### Jednostka zewnętrzna Daikin Altherma 3 11-14-16 kW

Jednostka zewnętrzna EPGA-D jest dostępna w wielkości 11-14-16 kW posiada zasilanie 1-fazowe i można ją podłączyć do:

- EAB(H/X)-D jednostek wewnętrznych naściennych;
- EAV(H/X)-D jednostek wewnętrznych zintegrowanych;
- EAVZ-D jednostek wewnętrznych zintegrowanych ze sterowaniem 2 stref temp.

aż do



A+++



A





## Pompa ciepła niskotemperaturowa Daikin Altherma 3 H F



011-1W0319 -> 324



Jednostka zewnętrzna EPGA-D  
WysxSzexGłęb.: 1440x1160x380



Jednostka wewnętrzna EHVH(X)-D

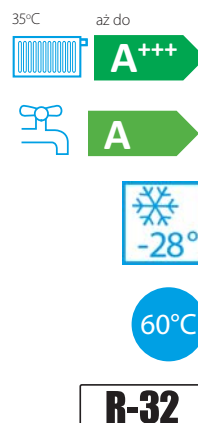

### Zestawy TYLKO GRZEWcze z jednostkami wewnętrznymi ZINTEGROWANYMI

Zasilanie / zalecany bezpiecznik JZ	Wydajność grzewcza [kW]	Opis	Zbiornik 180l			Zbiornik 230l		
			Tylko Grzanie	Cena elementów [zł netto]	Cena zestaw [zł netto]	Tylko Grzanie	Cena elementów [zł netto]	Cena zestaw [zł netto]
220V/50Hz / 32A	11	Jedn.zewn. 1-fazowa, 32A	EPGA11DV7	28 860 zł		EPGA11DV7	28 860 zł	
		Jednostka wewn. z grzałką 6kW	EAVH16S18D6V7	21 380 zł	<b>50 240 zł</b>	EAVH16S23D6V7	22 330 zł	<b>51 190 zł</b>
		Jednostka wewn. z grzałką 9kW	EAVH16S18D9W7	22 050 zł	<b>50 910 zł</b>	EAVH16S23D9W7	23 030 zł	<b>51 890 zł</b>
	14	Jedn.zewn. 1-fazowa, 32A	EPGA14DV7	31 750 zł		EPGA14DV7	31 750 zł	
		Jednostka wewn. z grzałką 6kW	EAVH16S18D6V7	21 380 zł	<b>53 130 zł</b>	EAVH16S23D6V7	22 330 zł	<b>54 080 zł</b>
		Jednostka wewn. z grzałką 9kW	EAVH16S18D9W7	22 050 zł	<b>53 800 zł</b>	EAVH16S23D9W7	23 030 zł	<b>54 780 zł</b>
	16	Jedn.zewn. 1-fazowa, 32A	EPGA16DV7	34 680 zł		EPGA16DV7	34 680 zł	
		Jednostka wewn. z grzałką 6kW	EAVH16S18D6V7	21 380 zł	<b>56 060 zł</b>	EAVH16S23D6V7	22 330 zł	<b>57 010 zł</b>
		Jednostka wewn. z grzałką 9kW	EAVH16S18D9W7	22 050 zł	<b>56 730 zł</b>	EAVH16S23D9W7	23 030 zł	<b>57 710 zł</b>



### Zestawy GRZANIE I CHŁODZENIE z jednostkami wewnętrznymi ZINTEGROWANYMI

Zasilanie / zalecany bezpiecznik JZ	Wydajność grzewcza [kW]	Opis	Zbiornik 180l			Zbiornik 230l		
			Grzanie i Chłodzenie	Cena elementów [zł netto]	Cena zestaw [zł netto]	Grzanie i Chłodzenie	Cena elementów [zł netto]	Cena zestaw [zł netto]
220V/50Hz / 32A	11	Jedn.zewn. 1-fazowa, 32A	EPGA11DV7	28 860 zł		EPGA11DV7	28 860 zł	
		Jednostka wewn. z grzałką 6kW	EAVX16S18D6V7	22 340 zł	<b>51 200 zł</b>	EAVX16S23D6V7	23 290 zł	<b>52 150 zł</b>
		Jednostka wewn. z grzałką 9kW	EAVX16S18D9W7	23 030 zł	<b>51 890 zł</b>	EAVX16S23D9W7	24 000 zł	<b>52 860 zł</b>
	14	Jedn.zewn. 1-fazowa, 32A	EPGA14DV7	31 750 zł		EPGA14DV7	31 750 zł	
		Jednostka wewn. z grzałką 6kW	EAVX16S18D6V7	22 340 zł	<b>54 090 zł</b>	EAVX16S23D6V7	23 290 zł	<b>55 040 zł</b>
		Jednostka wewn. z grzałką 9kW	EAVX16S18D9W7	23 030 zł	<b>54 780 zł</b>	EAVX16S23D9W7	24 000 zł	<b>55 750 zł</b>
	16	Jedn.zewn. 1-fazowa, 32A	EPGA16DV7	34 680 zł		EPGA16DV7	34 680 zł	
		Jednostka wewn. z grzałką 6kW	EAVX16S18D6V7	22 340 zł	<b>57 020 zł</b>	EAVX16S23D6V7	23 290 zł	<b>57 970 zł</b>
		Jednostka wewn. z grzałką 9kW	EAVX16S18D9W7	23 030 zł	<b>57 710 zł</b>	EHVX08S23D9W7	24 000 zł	<b>58 680 zł</b>

#### UWAGA:

- > Interfejs użytkownika w komplecie z jednostką wewnętrzną
- > W przypadku zastosowania układu pracującego na wodzie, należy dodać zawory zabezpieczające przed zamrożeniem AFVALVE1 (akcesoria)
- > Zabezpieczenie grzałki elektrycznej BUH typ 6V: 32A, 9W: 16A.

## Pompa ciepła niskotemperaturowa Daikin Altherma 3 H F ze ster. 2-ch stref



### Zestawy TYLKO GRZEWcze z jednostkami wewnętrznymi ZINTEGROWANYMI ze ster. 2-ch stref

Zasilanie / zalecany bezpiecznik JZ	Wydajność grzewcza [kW]	Opis	Zbiornik 180l			Zbiornik 230l		
			Tylko Grzanie	Cena elementów [zł netto]	Cena zestaw [zł netto]	Tylko Grzanie	Cena elementów [zł netto]	Cena zestaw [zł netto]
220V/50Hz / 32A	11	Jedn.zewn. 1-fazowa, 32A	EPGA11DV7	28 860 zł		EPGA11DV7	28 860 zł	
		Jednostka wewn. z grzałką 6kW	EAVZ16S18D6V7	24 490 zł	<b>53 350 zł</b>	EAVZ16S23D6V7	25 290 zł	<b>54 150 zł</b>
	14	Jedn.zewn. 1-fazowa, 32A	EPGA14DV7	31 750 zł		EPGA14DV7	31 750 zł	
		Jednostka wewn. z grzałką 6kW	EAVZ16S18D6V7	24 490 zł	<b>56 240 zł</b>	EAVZ16S23D6V7	25 290 zł	<b>57 040 zł</b>
	16	Jedn.zewn. 1-fazowa, 32A	EPGA16DV7	34 680 zł		EPGA16DV7	34 680 zł	
		Jednostka wewn. z grzałką 6kW	EAVZ16S18D6V7	24 490 zł	<b>59 170 zł</b>	EAVZ16S23D6V7	25 290 zł	<b>59 970 zł</b>

#### UWAGA:

- > Interfejs użytkownika w komplecie z jednostką wewnętrzną
- > W przypadku zastosowania układu pracującego na wodzie, należy dodać zawory zabezpieczające przed zamrożeniem AFVALVE1 (akcesoria)
- > Zabezpieczenie grzałki elektrycznej BUH typ 6V: 32A, 9W: 16A.



# BLUEVOLUTION

## Pompa ciepła niskotemperaturowa Daikin Altherma 3 H W (bez zasobnika)



Jednostka zewnętrzna EPGA-D  
011-1W0319 -> 324 WysxSzerxGłęb.: 1440x1160x380



Jednostka wewnętrzna EABH(X)-D  
WysxSzerxGłęb.: 840x440x390



Zbiornik  
EKHWS-D



Zbiornik solarny  
EKHWP-(P)B



### Zestawy TYLKO GRZEWcze i GRZEWczo-CHŁODZĄce z jednostkami wewnętrznymi NAŚCIENNymi

Zasilanie / zalecany bezpiecznik JZ	Wydajność grzewcza [kW]	Opis	Tylko Grzanie	Cena elementów [zł netto]	Cena zestaw [zł netto]	Grzanie i chłodzenie	Cena elementów [zł netto]	Cena zestaw [zł netto]
220V/50Hz / 32A	11	Jedn.zewnętrzna	EPGA11DV7	28 860 zł		EPGA11DV7	28 860 zł	
		Jednostka wewn. z grzałką 6kW	EABH16D6V7	15 840 zł	<b>44 700 zł</b>	EABX16D6V7	16 800 zł	<b>45 660 zł</b>
		Jednostka wewn. z grzałką 9kW	EABH16D9W7	16 520 zł	<b>45 380 zł</b>	EABX16D9W7	17 490 zł	<b>46 350 zł</b>
	14	Jedn.zewnętrzna	EPGA14DV7	31 750 zł		EPGA14DV7	31 750 zł	
		Jednostka wewn. z grzałką 6kW	EABH16D6V7	15 840 zł	<b>47 590 zł</b>	EABX16D6V7	16 800 zł	<b>48 550 zł</b>
		Jednostka wewn. z grzałką 9kW	EABH16D9W7	16 520 zł	<b>48 270 zł</b>	EABX16D9W7	17 490 zł	<b>49 240 zł</b>
	16	Jedn.zewnętrzna	EPGA16DV7	34 680 zł		EPGA16DV7	34 680 zł	
		Jednostka wewn. z grzałką 6kW	EABH16D6V7	15 840 zł	<b>50 520 zł</b>	EABX16D6V7	16 800 zł	<b>51 480 zł</b>
		Jednostka wewn. z grzałką 9kW	EABH16D9W7	16 520 zł	<b>51 200 zł</b>	EABX16D9W7	17 490 zł	<b>52 170 zł</b>

#### UWAGA:

- Interfejs użytkownika w komplecie z jednostką wewnętrzną
- W przypadku zastosowania układu pracującego na wodzie, należy dodać zawory zabezpieczające przed zamrożeniem AFVALVE1 (akcesoria)
- Zabezpieczenie grzałki elektrycznej BUH typ 6V: 32A, 9W: 16A.

### Wyposażenie dodatkowe - Zbiorniki c.w.u.

Pojemność [l]	Opis	Model	Pow.węzownicy [m2]	Cena [zł netto]
150	Zbiornik ze stali nierdzewnej 150l, wys x średnica: 1000 x 595 mm	EKHWS150D3V3	1,05	<b>6 250 zł</b>
180	Zbiornik ze stali nierdzewnej 180l, wys x średnica: 1164 x 595 mm	EKHWS180D3V3	1,4	<b>6 260 zł</b>
200	Zbiornik ze stali nierdzewnej 200l, wys x średnica: 1264 x 595 mm	EKHWS200D3V3	1,8	<b>6 510 zł</b>
250	Zbiornik ze stali nierdzewnej 250l, wys x średnica: 1535 x 595 mm	EKHWS250D3V3	1,8	<b>6 870 zł</b>
300	Zbiornik ze stali nierdzewnej 300l, wys x średnica: 1745 x 595 mm	EKHWS300D3V3	1,8	<b>8 170 zł</b>
300	Zbiornik solarny o poj.300l, wys x szer x głęb.: 1650 x 595 x 615 mm	EKHWP300B	-	<b>10 230 zł</b>
	Zbiornik solarny BIW o poj.300l z dodatk. węzownicą, wys x szer x głęb.: 1650 x 595 x 615 mm	EKHWP300PB	-	<b>10 810 zł</b>
500	Zbiornik solarny o poj.500l, wys x szer x głęb.: 1660 x 790 x 790 mm	EKHWP500B	-	<b>12 280 zł</b>
	Zbiornik solarny BIW o poj.500l z dodatk. węzownicą, wys x szer x głęb.: 1660 x 790 x 790 mm	EKHWP500PB	-	<b>12 560 zł</b>

#### UWAGA:

- Zbiornik EKHWS dostarczany z zaworem 3-drogowym i czujnikiem temperatury
- Zbiornik EKHWS jest wyposażony w grzałkę elektryczną 3kW
- Zbiornik EKHWS do stosowania z pompami ciepła Daikin Altherma LT, Hybrydą
- W przypadku zastosowania zbiornika cwu innego producenta wymagane jest zastosowanie Zestawu dla zbiornika innej firmy (opcje).
- Możliwość podłączenia zbiornika solarnego **EKHWP-B** standard albo wersja **BIW** z dodatkową węzownicą. Wówczas wymagany zestaw podłączeniowy **EKEPRHLT3HX/5H/5X** (akcesoria) oraz grzałka zanurzeniowa **EKBH3SD** (grzałkę EKBH3SD można stosować tylko w połączeniu z JW ścienną oraz zbiornikiem EKHWP).

### Wyposażenie dodatkowe - akcesoria dla zbiornika EKHWP

Dla zbiornika	Opis	Model	Cena [zł netto]
Dla wszystkich zbiorników	Grzałka elektryczna 2kW, 1~ zanurzeniowa z termostatem dla niezależnego zbiornika EKHWP (bez JW)	EKBU2C	<b>2 170 zł</b>
Dla wszystkich zbiorników	Grzałka elektryczna 6kW, 3~ zanurzeniowa z termostatem dla niezależnego zbiornika EKHWP (bez JW)	EKBU6C	<b>2 350 zł</b>
Dla EHBH(X) + EKHWP o pojemności 300l	Zestaw podłączeniowy do zbiornika EKHWP o pojemności 300l (zawiera zawór 3-drogowy oraz czujnik temp.)	EKEPRHLT3HX	<b>1 050 zł</b>
Dla EHBH + EKHWP o pojemności 500l	Zestaw podłączeniowy do zbiornika EKHWP o pojemności 500l (zawiera zawór 3-drogowy oraz czujnik temp.)	EKEPRHLT5H	<b>1 360 zł</b>
Dla EHBX + EKHWP o pojemności 500l	Zestaw podłączeniowy do zbiornika EKHWP o pojemności 500l (zawiera zawór 3-drogowy oraz czujnik temp.)	EKEPRHLT5X	<b>1 880 zł</b>
Dla JW ściennej + EKHWP	Grzałka elektryczna	EKBH3SD	<b>1 640 zł</b>

# Opcje dla jedn. wewn. zintegrowanej i naściennej Daikin Altherma 3 R F/W

	Typ	Nazwa materiału	Daikin Altherma 3 R F/W	Cena za szt. [zł netto]
Elementy sterujące		Zdalny interfejs użytkownika	BRC1HHDW/S/K	610 zł
		Adapter LAN + instalacja solarna PV	BRP069A61	900 zł
		Tylko Adapter LAN	BRP069A62	580 zł
		Termostat pokojowy (przewodowy)	EKRTWA	640 zł
		Termostat pokojowy (bezprowadowy)	EKRTR	1 260 zł
		Czujnik temp. podłogi (tylko dla EKRTR)	EKRTETS	100 zł
		Bramka DCOM (do sterowania kaskadowego)*	DCOM-LT/IO	1 730 zł
		Bramka DCOM (Modbus)*	DCOM-LT/MB	1 630 zł
Płytki elektryczne		Płytki PCB demand	EKRP1AHTA	670 zł
		Płytki cyfrowych wejść/wyjść	EKRP1HBAA	670 zł
Instalacja		Zestaw dwustrefowy (W)	BZKA7V3	10 270 zł (bez EHVZ)
		Zestaw zbiornika innej firmy dla zbiornika z zagłębieniem na czujnik	EKHY3PART	1 610 zł (tylko dla JW naściennej)
		Zbiornik innej firmy dla zbiornika z wbudowanym termostatem	EKHY3PART2	950 zł (tylko dla JW naściennej)
Czujniki		Zdalny czujnik temp. wewnętrznej	KRCS01-1	310 zł
		Zdalny czujnik temp. zewnętrznej	EKRSCA-1	470 zł
Inne		Uniwersalny sterownik centralny	EKCC8-W	5 620 zł
		Zawór zabezpieczający przed zamarzaniem	AFVALVE1	660 zł

# Daikin Altherma 3 R

Mocna i kompaktowa

Daikin Altherma 3 R to pierwsza na świecie jednostka typu split na czynnik chłodniczy R-32 o wysokiej wydajności, zapewniająca chłodzenie obok ogrzewania i produkcji cwu.

## Kompaktowy, udoskonalony design

### Nowoczesna obudowa

Czarna, pozioma obudowa ukrywa pojedynczy wentylator, zmniejszając percepcję dźwięku emitowanego przez urządzenie.

Jasnoszara obudowa odzwierciedla przestrzeń instalacyjną, aby pomóc urządzeniu wtopić się w dowolne otoczenie.

### Pojedynczy wentylator do jednostek o dużej wydajności

Inżynierowie Daikin wymienili dwa wentylatory na jeden większy i zoptymalizowali jego kształt, aby obniżyć poziom głośności i poprawić cyrkulację powietrza.

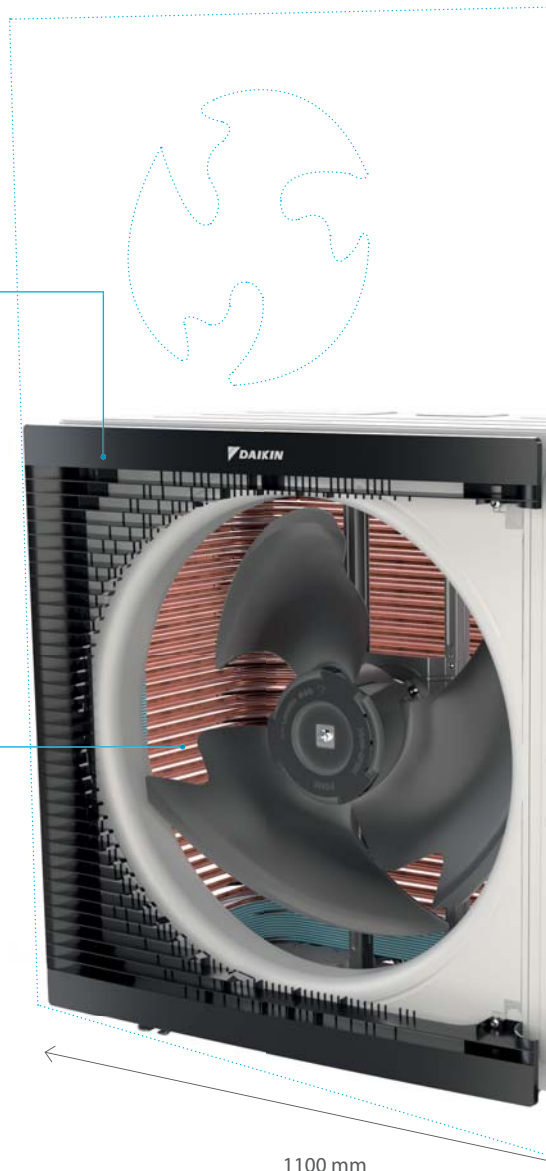



Sprawdź nową, kompaktową obudowę!



## Rozwiązanie pracuje na czynnik chłodniczy R-32

Daikin jest pionierem w produkcji pomp ciepła wyposażonych w czynnik chłodniczy R-32. Z niższym potencjałem tworzenia efektu cieplarnianego (GWP), czynnik chłodniczy R-32 osiąga wyższą efektywność energetyczną i oferuje niższą emisję CO<sub>2</sub> niż standardowe czynniki chłodnicze, np. R410A. R-32 jako łatwiejszy do odzysku i ponownego wykorzystania jest

- Mniejsze oddziaływanie na środowisko naturalne: Obniżenie ekwiwalentu misji CO<sub>2</sub> > 75%
- > GWP: R410A: 2088 > R32: 675
- > O 30% mniejsza ilość czynnika chłodniczego

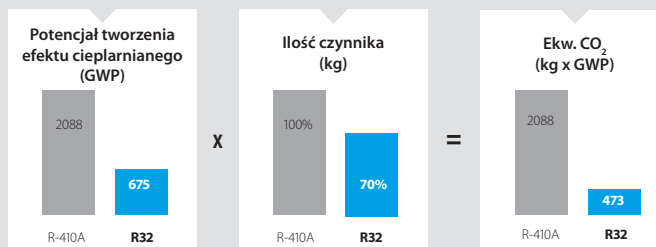

**R-32 BLUEvolution**

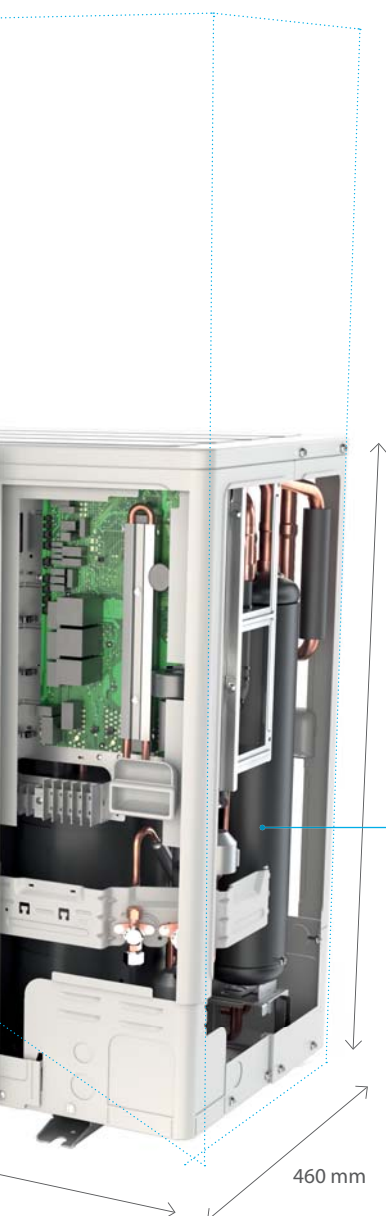

Urządzenie nadaje się idealnie do małych przestrzeni

Jeden wentylator pozwolił zmniejszyć wysokość jednostki, a czarna kratka sprawia, że dyskretnie pasuje do każdego rodzaju otoczenia.



## Pompa ciepła niskotemperaturowa Daikin Altherma 3 R F

DAIKIN



011-1W0495  
011-1W0496  
011-1W0497  
011-1W0498  
011-1W0499  
011-1W0500



Sterownik  
przewodowy Madoka  
BRC1HHDW



Jednostka zewnętrzna  
ERLA11-16DV3/W1  
WysxSzerxGłęb.: 870 x 1100 x 460 mm



Jednostka wewnętrzna EBVH(X)-D6V  
S18: WysxSzerxGłęb.: 1650x595x625  
S23: WysxSzerxGłęb.: 1850x595x625



R-32

### Zestawy TYLKO GRZEWcze z jednostkami wewnętrznymi ZINTEGROWANYMI

Zasilanie / Zalecany bezpiecznik	Typozereg	Opis	Zbiornik 180l			Zbiornik 230l		
			Tylko Grzanie	Cena elementów [zł netto]	Cena zestaw [zł netto]	Tylko Grzanie	Cena elementów [zł netto]	Cena zestaw [zł netto]
220V/50Hz / 32A	11	Jedn.zewnętrzna	ERLA11DV3	18 830 zł		ERLA11DV3	18 830 zł	
		Jednostka wewn. z grzałką 6kW	EBVH11S18D6V	21 250 zł	<b>40 080 zł</b>	EBVH11S23D6V	21 350 zł	<b>40 180 zł</b>
		Jednostka wewn. z grzałką 9kW	EBVH11S18D9W	21 100 zł	<b>39 930 zł</b>	EBVH11S23D9W	21 860 zł	<b>40 690 zł</b>
	14	Jedn.zewnętrzna	ERLA14DV3	20 870 zł		ERLA14DV3	20 870 zł	
		Jednostka wewn. z grzałką 6kW	EBVH16S18D6V	22 520 zł	<b>43 390 zł</b>	EBVH16S23D6V	24 950 zł	<b>45 820 zł</b>
		Jednostka wewn. z grzałką 9kW	EBVH16S18D9W	23 340 zł	<b>44 210 zł</b>	EBVH16S23D9W	25 440 zł	<b>46 310 zł</b>
	16	Jedn.zewnętrzna	ERLA16DV3	23 540 zł		ERLA16DV3	23 540 zł	
		Jednostka wewn. z grzałką 6kW	EBVH16S18D6V	22 520 zł	<b>46 060 zł</b>	EBVH16S23D6V	24 950 zł	<b>48 490 zł</b>
		Jednostka wewn. z grzałką 9kW	EBVH16S18D9W	23 340 zł	<b>46 880 zł</b>	EBVH16S23D9W	25 440 zł	<b>48 980 zł</b>
380V/50Hz / 16A	11	Jedn.zewnętrzna	ERLA11DW1	18 970 zł		ERLA11DW1	18 970 zł	
		Jednostka wewn. z grzałką 6kW	EBVH11S18D6V	21 250 zł	<b>40 220 zł</b>	EBVH11S23D6V	21 350 zł	<b>40 320 zł</b>
		Jednostka wewn. z grzałką 9kW	EBVH11S18D9W	21 100 zł	<b>40 070 zł</b>	EBVH11S23D9W	21 860 zł	<b>40 830 zł</b>
	14	Jedn.zewnętrzna	ERLA14DW1	23 390 zł		ERLA14DW1	23 390 zł	
		Jednostka wewn. z grzałką 6kW	EBVH16S18D6V	22 520 zł	<b>45 910 zł</b>	EBVH16S23D6V	24 950 zł	<b>48 340 zł</b>
		Jednostka wewn. z grzałką 9kW	EBVH16S18D9W	23 340 zł	<b>46 730 zł</b>	EBVH16S23D9W	25 440 zł	<b>48 830 zł</b>
	16	Jedn.zewnętrzna	ERLA16DW1	26 320 zł		ERLA16DW1	26 320 zł	
		Jednostka wewn. z grzałką 6kW	EBVH16S18D6V	22 520 zł	<b>48 840 zł</b>	EBVH16S23D6V	24 950 zł	<b>51 270 zł</b>
		Jednostka wewn. z grzałką 9kW	EBVH16S18D9W	23 340 zł	<b>49 660 zł</b>	EBVH16S23D9W	25 440 zł	<b>51 760 zł</b>



### Zestawy GRZANIE I CHŁODZENIE z jednostkami wewnętrznymi ZINTEGROWANYMI

Zasilanie / Zalecany bezpiecznik	Typozereg	Opis	Zbiornik 180l			Zbiornik 230l		
			Grzanie i chłodzenie	Cena elementów [zł netto]	Cena zestaw [zł netto]	Grzanie i chłodzenie	Cena elementów [zł netto]	Cena zestaw [zł netto]
220V/50Hz / 32A	11	Jedn.zewnętrzna	ERLA11DV3	18 830 zł		ERLA11DV3	18 830 zł	
		Jednostka wewn. z grzałką 6kW	EBVX11S18D6V	22 140 zł	<b>40 970 zł</b>	EBVX11S23D6V	24 320 zł	<b>43 150 zł</b>
		Jednostka wewn. z grzałką 9kW	EBVX11S18D9W	22 640 zł	<b>41 470 zł</b>	EBVX11S23D9W	24 830 zł	<b>43 660 zł</b>
	14	Jedn.zewnętrzna	ERLA14DV3	20 870 zł		ERLA14DV3	20 870 zł	
		Jednostka wewn. z grzałką 6kW	EBVX16S18D6V	24 410 zł	<b>45 280 zł</b>	EBVX16S23D6V	26 910 zł	<b>47 780 zł</b>
		Jednostka wewn. z grzałką 9kW	EBVX16S18D9W	25 130 zł	<b>46 000 zł</b>	EBVX16S23D9W	27 400 zł	<b>48 270 zł</b>
	16	Jedn.zewnętrzna	ERLA16DV3	23 540 zł		ERLA16DV3	23 540 zł	
		Jednostka wewn. z grzałką 6kW	EBVX16S18D6V	24 410 zł	<b>47 950 zł</b>	EBVX16S23D6V	26 910 zł	<b>50 450 zł</b>
		Jednostka wewn. z grzałką 9kW	EBVX16S18D9W	25 130 zł	<b>48 670 zł</b>	EBVX16S23D9W	27 400 zł	<b>50 940 zł</b>
380V/50Hz / 16A	11	Jedn.zewnętrzna	ERLA11DW1	18 970 zł		ERLA11DW1	18 970 zł	
		Jednostka wewn. z grzałką 6kW	EBVX11S18D6V	22 140 zł	<b>41 110 zł</b>	EBVX11S23D6V	24 320 zł	<b>43 290 zł</b>
		Jednostka wewn. z grzałką 9kW	EBVX11S18D9W	22 640 zł	<b>41 610 zł</b>	EBVX11S23D9W	24 830 zł	<b>43 800 zł</b>
	14	Jedn.zewnętrzna	ERLA14DW1	23 390 zł		ERLA14DW1	23 390 zł	
		Jednostka wewn. z grzałką 6kW	EBVX16S18D6V	24 410 zł	<b>47 800 zł</b>	EBVX16S23D6V	26 910 zł	<b>50 300 zł</b>
		Jednostka wewn. z grzałką 9kW	EBVX16S18D9W	25 130 zł	<b>48 520 zł</b>	EBVX16S23D9W	27 400 zł	<b>50 790 zł</b>
	16	Jedn.zewnętrzna	ERLA16DW1	26 320 zł		ERLA16DW1	26 320 zł	
		Jednostka wewn. z grzałką 6kW	EBVX16S18D6V	24 410 zł	<b>50 730 zł</b>	EBVX16S23D6V	26 910 zł	<b>53 230 zł</b>
		Jednostka wewn. z grzałką 9kW	EBVX16S18D9W	25 130 zł	<b>51 450 zł</b>	EBVX16S23D9W	27 400 zł	<b>53 720 zł</b>

UWAGA:

- › Interfejs użytkownika w komplecie z jednostką wewnętrzną
- › Dla systemów ERLA + JW konieczne jest sprawdzenie minimalnej wymaganej powierzchni pomieszczenia. Szczegóły w Przewodniku odniesienia dla Instalatora.



# Pompa ciepła niskotemperaturowa Daikin Altherma 3 R F ze ster. 2-ch stref

DAIKIN



011-1W0495  
011-1W0496  
011-1W0497  
011-1W0498  
011-1W0499  
011-1W0500



Sterownik  
przewodowy Madoka  
BRC1HHDW



Jednostka zewnętrzna  
ERLA11-16DV3/W1  
WysxSzerxGłęb.: 870 x 1100 x 460 mm



Jednostka wewnętrzna EBVZ-D6V  
S18: WysxSzerxGłęb.: 1650x595x625  
S23: WysxSzerxGłęb.: 1850x595x625



R-32



## Zestawy TYLKO GRZEWCZE z jednostkami wewnętrznymi ZINTEGROWANYMI ze ster. 2-ch stref

Zasilanie / Zalecany bezpiecznik	Typoszereg	Opis	Zbiornik 180l			Zbiornik 230l		
			Tylko Grzanie	Cena elementów [zł netto]	Cena zestaw [zł netto]	Tylko Grzanie	Cena elementów [zł netto]	Cena zestaw [zł netto]
220V/50Hz / 32A	11	Jedn.zewnętrzna	ERLA11DV3	18 830 zł		ERLA11DV3	18 830 zł	
		Jednostka wewn. z grzałką 6kW	EBVZ16S18D6V	27 150 zł	<b>45 980 zł</b>	EBVZ16S23D6V	29 520 zł	<b>48 350 zł</b>
		Jednostka wewn. z grzałką 9kW	EBVZ16S18D9W	27 640 zł	<b>46 470 zł</b>	EBVZ16S23D9W	30 030 zł	<b>48 860 zł</b>
	14	Jedn.zewnętrzna	ERLA14DV3	20 870 zł		ERLA14DV3	20 870 zł	
		Jednostka wewn. z grzałką 6kW	EBVZ16S18D6V	27 150 zł	<b>48 020 zł</b>	EBVZ16S23D6V	29 520 zł	<b>50 390 zł</b>
		Jednostka wewn. z grzałką 9kW	EBVZ16S18D9W	27 640 zł	<b>48 510 zł</b>	EBVZ16S23D9W	30 030 zł	<b>50 900 zł</b>
	16	Jedn.zewnętrzna	ERLA16DV3	23 540 zł		ERLA16DV3	23 540 zł	
		Jednostka wewn. z grzałką 6kW	EBVZ16S18D6V	27 150 zł	<b>50 690 zł</b>	EBVZ16S23D6V	29 520 zł	<b>53 060 zł</b>
		Jednostka wewn. z grzałką 9kW	EBVZ16S18D9W	27 640 zł	<b>51 180 zł</b>	EBVZ16S23D9W	30 030 zł	<b>53 570 zł</b>
380V/50Hz / 16A	11	Jedn.zewnętrzna	ERLA11DW1	18 970 zł		ERLA11DW1	18 970 zł	
		Jednostka wewn. z grzałką 6kW	EBVZ16S18D6V	27 150 zł	<b>46 120 zł</b>	EBVZ16S23D6V	29 520 zł	<b>48 490 zł</b>
		Jednostka wewn. z grzałką 9kW	EBVZ16S18D9W	27 640 zł	<b>46 610 zł</b>	EBVZ16S23D9W	30 030 zł	<b>49 000 zł</b>
	14	Jedn.zewnętrzna	ERLA14DW1	23 390 zł		ERLA14DW1	23 390 zł	
		Jednostka wewn. z grzałką 6kW	EBVZ16S18D6V	27 150 zł	<b>50 540 zł</b>	EBVZ16S23D6V	29 520 zł	<b>52 910 zł</b>
		Jednostka wewn. z grzałką 9kW	EBVZ16S18D9W	27 640 zł	<b>51 030 zł</b>	EBVZ16S23D9W	30 030 zł	<b>53 420 zł</b>
	16	Jedn.zewnętrzna	ERLA16DW1	26 320 zł		ERLA16DW1	26 320 zł	
		Jednostka wewn. z grzałką 6kW	EBVZ16S18D6V	27 150 zł	<b>53 470 zł</b>	EBVZ16S23D6V	29 520 zł	<b>55 840 zł</b>
		Jednostka wewn. z grzałką 9kW	EBVZ16S18D9W	27 640 zł	<b>53 960 zł</b>	EBVZ16S23D9W	30 030 zł	<b>56 350 zł</b>

UWAGA:

- > Interfejs użytkownika w komplecie z jednostką wewnętrzną
- > Dla systemów ERLA + JW konieczne jest sprawdzenie minimalnej wymaganej powierzchni pomieszczenia. Szczegóły w Przewodniku odniesienia dla Instalatora.

# Pompa ciepła niskotemperaturowa

## Daikin Altherma 3 R W

DAIKIN



011-1W0498  
011-1W0499  
011-1W0500



Jednostka zewnętrzna  
ERLA11-16DV3/W1

WysxSzerxGłęb.: 870 x 1100 x 460 mm



Sterownik  
przewodowy Madoka  
BRC1H1HDW



Jednostka wewnętrzna EBBH-D6V  
WysxSzerxGłęb.: 840 x 440 x 390 mm

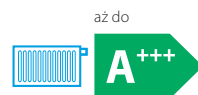

### Zestawy TYLKO GRZEWCZE i GRZEWCZO-CHŁODZĄCE z jednostkami wewnętrznymi NAŚCIENNYMI

Zasilanie / Zalecany bezpiecznik	Typozereg	Opis	Tylko Grzanie	Cena elementów [zł netto]	Cena zestaw [zł netto]	Grzanie i Chłodzenie	Cena elementów [zł netto]	Cena zestaw [zł netto]
220V/50Hz / 32A	11	Jedn.zewnętrzna	ERLA11DV3	18 830 zł		ERLA11DV3	18 830 zł	
		Jednostka wewn. z grzałką 6kW	EBBH11D6V	15 100 zł	<b>33 930 zł</b>	EBBX11D6V	16 750 zł	<b>35 580 zł</b>
		Jednostka wewn. z grzałką 9kW	EBBH11D9W	16 140 zł	<b>34 970 zł</b>	EBBX11D9W	18 550 zł	<b>37 380 zł</b>
	14	Jedn.zewnętrzna	ERLA14DV3	20 870 zł		ERLA14DV3	20 870 zł	
		Jednostka wewn. z grzałką 6kW	EBBH16D6V	17 120 zł	<b>37 990 zł</b>	EBBX16D6V	18 980 zł	<b>39 850 zł</b>
		Jednostka wewn. z grzałką 9kW	EBBH16D9W	18 860 zł	<b>39 730 zł</b>	EBBX16D9W	20 890 zł	<b>41 760 zł</b>
	16	Jedn.zewnętrzna	ERLA16DV3	23 540 zł		ERLA16DV3	23 540 zł	
		Jednostka wewn. z grzałką 6kW	EBBH16D6V	17 120 zł	<b>40 660 zł</b>	EBBX16D6V	18 980 zł	<b>42 520 zł</b>
		Jednostka wewn. z grzałką 9kW	EBBH16D9W	18 860 zł	<b>42 400 zł</b>	EBBX16D9W	20 890 zł	<b>44 430 zł</b>
380V/50Hz / 16A	11	Jedn.zewnętrzna	ERLA11DW1	18 970 zł		ERLA11DW1	18 970 zł	
		Jednostka wewn. z grzałką 6kW	EBBH11D6V	15 100 zł	<b>34 070 zł</b>	EBBX11D6V	16 750 zł	<b>35 720 zł</b>
		Jednostka wewn. z grzałką 9kW	EBBH11D9W	16 140 zł	<b>35 110 zł</b>	EBBX11D9W	18 550 zł	<b>37 520 zł</b>
	14	Jedn.zewnętrzna	ERLA14DW1	23 390 zł		ERLA14DW1	23 390 zł	
		Jednostka wewn. z grzałką 6kW	EBBH16D6V	17 120 zł	<b>40 510 zł</b>	EBBX16D6V	18 980 zł	<b>42 370 zł</b>
		Jednostka wewn. z grzałką 9kW	EBBH16D9W	18 860 zł	<b>42 250 zł</b>	EBBX16D9W	20 890 zł	<b>44 280 zł</b>
	16	Jedn.zewnętrzna	ERLA16DW1	26 320 zł		ERLA16DW1	26 320 zł	
		Jednostka wewn. z grzałką 6kW	EBBH16D6V	17 120 zł	<b>43 440 zł</b>	EBBX16D6V	18 980 zł	<b>45 300 zł</b>
		Jednostka wewn. z grzałką 9kW	EBBH16D9W	18 860 zł	<b>45 180 zł</b>	EBBX16D9W	20 890 zł	<b>47 210 zł</b>

**UWAGA:**

- > Interfejs użytkownika w komplecie z jednostką wewnętrzną
- > Dla systemów ERLA i JW konieczne jest sprawdzenie minimalnej wymaganej powierzchni pomieszczenia. Szczegóły w Przewodniku odniesienia dla Instalatora.

### Wyposażenie dodatkowe - Zbiorniki c.w.u.

Pojemność [l]	Opis	Model	Pow.wężownicy [m2]	Cena [zł netto]
150	Zbiornik ze stali nierdzewnej 150l	EKHWS150D3V3	1,05	6 250 zł
180	Zbiornik ze stali nierdzewnej 180l	EKHWS180D3V3	1,4	6 260 zł
200	Zbiornik ze stali nierdzewnej 200l	EKHWS200D3V3	1,8	6 510 zł
250	Zbiornik ze stali nierdzewnej 250l	EKHWS250D3V3	1,8	6 870 zł
300	Zbiornik ze stali nierdzewnej 300l	EKHWS300D3V3	1,8	8 170 zł
300	Zbiornik solarny o poj.300l	EKHWP300B	-	10 230 zł
	Zbiornik solarny BIW o poj.300l z dodatk. wężownicą	EKHWP300PB	-	10 810 zł
500	Zbiornik solarny o poj.500l	EKHWP500B	-	12 280 zł
	Zbiornik solarny BIW o poj.500l z dodatk. wężownicą	EKHWP500PB	-	12 560 zł













**UWAGA:**

- > Zbiornik EKHWS dostarczany z zaworem 3-drogowym i czujnikiem temperatury
- > Zbiornik EKHWS jest wyposażony w grzałkę elektryczną 3kW
- > W przypadku zastosowania zbiornika cwu innego producenta wymagane jest zastosowanie zestawu dla zbiornika innej firmy (opcje).
- > Możliwość podłączenia zbiornika solarnego EKHWP-B standard albo wersja BIW z dodatkową wężownicą. Wówczas wymagany zestaw podłączeniowy EKEPRHLT3HX/5H/5X (akcesoria) oraz grzałka zanurzeniowa EKBH3SD (grzałkę EKBH3SD można stosować tylko w połączeniu z JW naścienną oraz zbiornikiem EKHWP).

### Wyposażenie dodatkowe - akcesoria dla zbiornika EKHWP

Dla zbiornika	Opis	Model	Cena za szt. [zł netto]
Dla wszystkich zbiorników	Grzałka elektryczna 2kW, 1~ zanurzeniowa z termostatem dla niezależnego zbiornika EKHWP (bez JW)	EKBU2C	2 170 zł
Dla wszystkich zbiorników	Grzałka elektryczna 6kW, 3~ zanurzeniowa z termostatem dla niezależnego zbiornika EKHWP (bez JW)	EKBU6C	2 350 zł
Dla ETBH(X) + EKHWP o pojemności 300l	Zestaw podłączeniowy do zbiornika EKHWP o pojemności 300l (zawiera zawór 3-drogowy oraz czujnik temp.)	EKEPRHLT3HX	1 050 zł
Dla ETBH + EKHWP o pojemności 500l	Zestaw podłączeniowy do zbiornika EKHWP o pojemności 500l (zawiera zawór 3-drogowy oraz czujnik temp.)	EKEPRHLT5H	1 360 zł
Dla ETBX + EKHWP o pojemności 500l	Zestaw podłączeniowy do zbiornika EKHWP o pojemności 500l (zawiera zawór 3-drogowy oraz czujnik temp.)	EKEPRHLT5X	1 880 zł
Dla JW naściennej + EKHWP	Grzałka elektryczna	EKBH3SD	1 640 zł

# Opcje dla jedn. wewn. zintegrowanej i naściennej Daikin Altherma 3 R F/W

		Typ	Nazwa materiału	Daikin Altherma 3 R F/W	Cena za szt. [zł netto]
Elementy sterujące		Zdalny interfejs użytkownika	BRC1HHDW/S/K	●	610 zł
		Moduł WLAN	BRP069A71	●	250 zł
		Karta WLAN	BRP069A78	●	190 zł
		Termostat pokojowy (przewodowy)	EKRTPWA	●	640 zł
		Termostat pokojowy (beprzewodowy)	EKRTR	●	1 260 zł
		Czujnik temp. podłogi (tylko dla EKRTR)	EKRTEFS	●	100 zł
		Bramka DCOM (do sterowania kaskadowego)*	DCOM-LT/IO	●	1 730 zł
		Bramka DCOM (Modbus)	DCOM-LT/MB	●	1 630 zł
Płytki elektryczne		Płytki PCB demand	EKRTP1AHTA	●	670 zł
		Płytki cyfrowych wejść/wyjść	EKRTP1HBAA	●	670 zł
Instalacja		Zestaw dwustrefowy (W) (opcja dla EHVH(X), nie dotyczy EHVZ)	BZKA7V3	● (bez EHVZ)	10 270 zł
		Zestaw zbiornika innej firmy dla zbiornika z zagłębieniem na czujnik	EKHY3PART	● (tylko dla JW naściennej)	1 610 zł
		Zbiornik innej firmy dla zbiornika z wbudowanym termostatem	EKHY3PART2	● (tylko dla JW naściennej)	950 zł
Czujniki		Zdalny czujnik temp. wewnętrznej	KRCS01-1	●	310 zł
		Zdalny czujnik temp. zewnętrznej	EKRSCA-1	●	470 zł
Inne		Uniwersalny sterownik centralny	EKCC8-W	●	5 620 zł

Pompa ciepła niskotemperaturowa

Daikin Altherma 3 R ECH<sub>2</sub>O

DAIKIN



011-1W0493  
011-1W0494



Sterownik  
przewodowy Madoka  
BRC1HHDD



Jednostka zewnętrzna  
ERLA11-16DV3/W1  
WysxSzerxGłęb.: 870 x 1100 x 460 mm  
aż do



Jednostka wewnętrzna EBSH-D  
P30: WysxSzerxGłęb.: 1893x594x680 mm  
P50: WysxSzerxGłęb.: 1910x792x817 mm



R-32



Zestawy TYLKO GRZEWCZE z jednostkami wewnętrznymi typu ECH2O

Zasilanie / Zalecany bezpiecznik	Typoszereg	Opis	Zbiornik 300l			Zbiornik 500l				
			Tylko Grzanie	Cena elementów [zł netto]	Cena zestaw [zł netto]	Cena zestaw + grzałka EKECUBUA9W + EKECBUCO2A [zł netto]	Tylko Grzanie	Cena elementów [zł netto]	Cena zestaw [zł netto]	Cena zestaw + grzałka EKECUBUA9W + EKECBUCO2A [zł netto]
220V/50Hz / 32A	11	Jedn.zewnętrzna	ERLA11DV3	18 830 zł			ERLA11DV3	18 830 zł		
		Jednostka wewn. standard	EBSH11P30D	19 330 zł	<b>38 160 zł</b>	<b>42 480 zł</b>	EBSH11P50D	19 580 zł	<b>38 410 zł</b>	<b>42 730 zł</b>
		Jednostka wewn. wer biwalentna	EBSHB11P30D	20 370 zł	<b>39 200 zł</b>	<b>43 520 zł</b>	EBSHB11P50D	21 460 zł	<b>40 290 zł</b>	<b>44 610 zł</b>
	14	Jedn.zewnętrzna	ERLA14DV3	20 870 zł			ERLA14DV3	20 870 zł		
		Jednostka wewn. standard	EBSH16P30D	20 590 zł	<b>41 460 zł</b>	<b>45 780 zł</b>	EBSH16P50D	21 430 zł	<b>42 300 zł</b>	<b>46 620 zł</b>
		Jednostka wewn. wer biwalentna	EBSHB16P30D	21 140 zł	<b>42 010 zł</b>	<b>46 330 zł</b>	EBSHB16P50D	22 250 zł	<b>43 120 zł</b>	<b>47 440 zł</b>
16	Jedn.zewnętrzna	ERLA16DV3	23 540 zł			ERLA16DV3	23 540 zł			
	Jednostka wewn. standard	EBSH16P30D	20 590 zł	<b>44 130 zł</b>	<b>48 450 zł</b>	EBSH16P50D	21 430 zł	<b>44 970 zł</b>	<b>49 290 zł</b>	
	Jednostka wewn. wer biwalentna	EBSHB16P30D	21 140 zł	<b>44 680 zł</b>	<b>49 000 zł</b>	EBSHB16P50D	22 250 zł	<b>45 790 zł</b>	<b>50 110 zł</b>	
380V/50Hz / 16A	11	Jedn.zewnętrzna	ERLA11DW1	18 970 zł			ERLA11DW1	18 970 zł		
		Jednostka wewn. standard	EBSH11P30D	19 330 zł	<b>38 300 zł</b>	<b>42 620 zł</b>	EBSH11P50D	19 580 zł	<b>38 550 zł</b>	<b>42 870 zł</b>
		Jednostka wewn. wer biwalentna	EBSHB11P30D	20 370 zł	<b>39 340 zł</b>	<b>43 660 zł</b>	EBSHB11P50D	21 460 zł	<b>40 430 zł</b>	<b>44 750 zł</b>
	14	Jedn.zewnętrzna	ERLA14DW1	23 390 zł			ERLA14DW1	23 390 zł		
		Jednostka wewn. standard	EBSH16P30D	20 590 zł	<b>43 980 zł</b>	<b>48 300 zł</b>	EBSH16P50D	21 430 zł	<b>44 820 zł</b>	<b>49 140 zł</b>
		Jednostka wewn. wer biwalentna	EBSHB16P30D	21 140 zł	<b>44 530 zł</b>	<b>48 850 zł</b>	EBSHB16P50D	22 250 zł	<b>45 640 zł</b>	<b>49 960 zł</b>
16	Jedn.zewnętrzna	ERLA16DW1	26 320 zł			ERLA16DW1	26 320 zł			
	Jednostka wewn. standard	EBSH16P30D	20 590 zł	<b>46 910 zł</b>	<b>51 230 zł</b>	EBSH16P50D	21 430 zł	<b>47 750 zł</b>	<b>52 070 zł</b>	
	Jednostka wewn. wer biwalentna	EBSHB16P30D	21 140 zł	<b>47 460 zł</b>	<b>51 780 zł</b>	EBSHB16P50D	22 250 zł	<b>48 570 zł</b>	<b>52 890 zł</b>	







Zestawy GRZANIE I CHŁODZENIE z jednostkami wewnętrznymi typu ECH2O

Zasilanie / Zalecany bezpiecznik	Typoszereg	Opis	Zbiornik 300l			Zbiornik 500l				
			Grzanie i Chłodzenie	Cena elementów [zł netto]	Cena zestaw [zł netto]	Cena zestaw + grzałka EKECUBUA9W + EKECBUCO2A [zł netto]	Grzanie i Chłodzenie	Cena elementów [zł netto]	Cena zestaw [zł netto]	Cena zestaw + grzałka EKECUBUA9W + EKECBUCO2A [zł netto]
220V/50Hz / 32A	11	Jedn.zewnętrzna	ERLA11DV3	18 830 zł			ERLA11DV3	18 830 zł		
		Jednostka wewn. standard	EBSX11P30D	20 060 zł	<b>38 890 zł</b>	<b>43 210 zł</b>	EBSX11P50D	20 700 zł	<b>39 530 zł</b>	<b>43 850 zł</b>
		Jednostka wewn. wer biwalentna	EBSXB11P30D	21 470 zł	<b>40 300 zł</b>	<b>44 620 zł</b>	EBSXB11P50D	22 600 zł	<b>41 430 zł</b>	<b>45 750 zł</b>
	14	Jedn.zewnętrzna	ERLA14DV3	20 870 zł			ERLA14DV3	20 870 zł		
		Jednostka wewn. standard	EBSX16P30D	21 710 zł	<b>42 580 zł</b>	<b>46 900 zł</b>	EBSX16P50D	22 560 zł	<b>43 430 zł</b>	<b>47 750 zł</b>
		Jednostka wewn. wer biwalentna	EBSXB16P30D	22 050 zł	<b>42 920 zł</b>	<b>47 240 zł</b>	EBSXB16P50D	23 410 zł	<b>44 280 zł</b>	<b>48 600 zł</b>
16	Jedn.zewnętrzna	ERLA16DV3	23 540 zł			ERLA16DV3	23 540 zł			
	Jednostka wewn. standard	EBSX16P30D	21 710 zł	<b>45 250 zł</b>	<b>49 570 zł</b>	EBSX16P50D	22 560 zł	<b>46 100 zł</b>	<b>50 420 zł</b>	
	Jednostka wewn. wer biwalentna	EBSXB16P30D	22 050 zł	<b>45 590 zł</b>	<b>49 910 zł</b>	EBSXB16P50D	23 410 zł	<b>46 950 zł</b>	<b>51 270 zł</b>	
380V/50Hz / 16A	11	Jedn.zewnętrzna	ERLA11DW1	18 970 zł			ERLA11DW1	18 970 zł		
		Jednostka wewn. standard	EBSX11P30D	20 060 zł	<b>39 030 zł</b>	<b>43 350 zł</b>	EBSX11P50D	20 700 zł	<b>39 670 zł</b>	<b>43 990 zł</b>
		Jednostka wewn. wer biwalentna	EBSXB11P30D	21 470 zł	<b>40 440 zł</b>	<b>44 760 zł</b>	EBSXB11P50D	22 600 zł	<b>41 570 zł</b>	<b>45 890 zł</b>
	14	Jedn.zewnętrzna	ERLA14DW1	23 390 zł			ERLA14DW1	23 390 zł		
		Jednostka wewn. standard	EBSX16P30D	21 710 zł	<b>45 100 zł</b>	<b>49 420 zł</b>	EBSX16P50D	22 560 zł	<b>45 950 zł</b>	<b>50 270 zł</b>
		Jednostka wewn. wer biwalentna	EBSXB16P30D	22 050 zł	<b>45 440 zł</b>	<b>49 760 zł</b>	EBSXB16P50D	23 410 zł	<b>46 800 zł</b>	<b>51 120 zł</b>
16	Jedn.zewnętrzna	ERLA16DW1	26 320 zł			ERLA16DW1	26 320 zł			
	Jednostka wewn. standard	EBSX16P30D	21 710 zł	<b>48 030 zł</b>	<b>52 350 zł</b>	EBSX16P50D	22 560 zł	<b>48 880 zł</b>	<b>53 200 zł</b>	
	Jednostka wewn. wer biwalentna	EBSXB16P30D	22 050 zł	<b>48 370 zł</b>	<b>52 690 zł</b>	EBSXB16P50D	23 410 zł	<b>49 730 zł</b>	<b>54 050 zł</b>	

UWAGA:

- › Interfejs użytkownika w komplecie z jednostką wewnętrzną
- › Do zestawu należy **obowiązkowo dodać grzałkę elektryczną. W cenniku dodano EKECUBUA9W (9kW, 3~) oraz płytke podłączeniową EKECBUCO2A.**
- › Dla systemów ERLA + JW konieczne jest sprawdzenie **minimalnej wymaganej powierzchni pomieszczenia.**

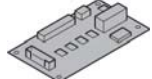
# Opcje dla jedn. wewn. Daikin Altherma 3 R ECH2O

		Typ	Nazwa materiału	Daikin Altherma 3 R F/W	Cena za szt. [zł netto]
Elementy sterujące		Zdalny interfejs użytkownika	BRC1HHDW/S/K	●	610 zł
		Moduł WLAN	BRP069A71	●	250 zł
		Karta WLAN	BRP069A78	●	190 zł
		Termostat pokojowy (przewodowy)	EKRTWA	●	640 zł
		Termostat pokojowy (beprzewodowy)	EKRTR	●	1 260 zł
		Czujnik temp. podłogi (tylko dla EKRTR)	EKRTETS	●	100 zł
		Bramka DCOM (do sterowania kaskadowego)*	DCOM-LT/IO	●	1 730 zł
		Bramka DCOM (Modbus)*	DCOM-LT/MB	●	1 630 zł
Płytki elektryczne		Płytki PCB demand	EKRP1AHTA	●	670 zł
Grzałka zapasowa		Grzałka zapasowa 3 kW + płytki	EKECBUA3V + EKECBUCO2A	●	3 040 zł + 570 zł
		Grzałka zapasowa 6kW + płytki	EKECBUA6V + EKECBUCO2A	●	3 460 zł + 570 z
		Grzałka zapasowa 9 kW + płytki	EKECBUA9W + EKECBUCO2A	●	3 750 zł + 570 z
Czujniki		Zdalny czujnik temp. wewnętrznej	KRCS01-1	●	310 zł
		Zdalny czujnik temp. zewnętrznej	EKRSCA-1	●	470 zł
Inne		Uniwersalny sterownik centralny	EKCC8-W	●	5 620 zł

# Niskotemperaturowa pompa ciepła monoblok Daikin Altherma 3 M (4-6-8 kW)



Idealne rozwiązanie dla inwestorów  
z ograniczoną przestrzenią  
instalacyjną w budynku

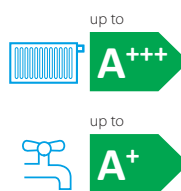

E(B/D)LA04-08E(3)V3

## Pompa ciepła niskotemperaturowa Daikin Altherma 3 M

35°C aż do **A+++**

-25°C

55°C

DAIKIN



Interfejs użytkownika  
WysxSzerxGłęb.: 136 x 160 x 37 mm



Jednostka zewnętrzna ED(B)LA04-08E  
WysxSzerxGłęb.: 770 x 1250 x 362mm

## Zestawy TYLKO GRZEWCZE i GRZEWCZO-CHŁODZĄCE monoblok

**R-32**

Zasilanie / Zalecany bezpiecznik JZ	Wydajność grzewcza [kW]	Opis	Tylko Grzanie	Cena zestaw [zł netto]	Grzanie i Chłodzenie	Cena zestaw [zł netto]	
220V/50Hz/	20A	4	Jedn.zewnętrzna monoblok, z grzałką 3kW	EDLA04E3V3	<b>18 120 zł</b>	EBLA04E3V3	<b>18 540 zł</b>
		6	Jedn.zewnętrzna monoblok, z grzałką 3kW	EDLA06E3V3	<b>18 770 zł</b>	EBLA06E3V3	<b>19 960 zł</b>
	25A	8	Jedn.zewnętrzna monoblok, z grzałką 3kW	EDLA08E3V3	<b>21 110 zł</b>	EBLA08E3V3	<b>24 380 zł</b>



## Zestawy TYLKO GRZEWCZE i GRZEWCZO-CHŁODZĄCE monoblok

Zasilanie / Zalecany bezpiecznik JZ	Wydajność grzewcza [kW]	Opis	Tylko Grzanie	Cena zestaw [zł netto]	Grzanie i Chłodzenie	Cena zestaw [zł netto]	
220V/50Hz/	20A	4	Jedn.zewnętrzna monoblok, bez grzałki	EDLA04EV3	<b>17 280 zł</b>	EBLA04EV3	<b>17 700 zł</b>
		6	Jedn.zewnętrzna monoblok, bez grzałki	EDLA06EV3	<b>17 880 zł</b>	EBLA06EV3	<b>19 020 zł</b>
	25A	8	Jedn.zewnętrzna monoblok, bez grzałki	EDLA08EV3	<b>20 090 zł</b>	EBLA08EV3	<b>23 210 zł</b>

## UWAGA:

- Interfejs użytkownika w komplecie z jednostką zewnętrzną.
- Urządzenie o nazwie "EV3" bez grzałki elektrycznej. Do urządzenia należy obowiązkowo dodać grzałkę elektryczną 6kW: EKLBUHC6W1 - 4040 zł netto.
- Dla monobloków grzanie-chłodzenie (EBLA) z dodatkową grzałką EKLBUHC6W1 obowiązkowo należy dodać zestaw obejściowy EKMBHBP.
- W przypadku zastosowania układu pracującego na wodzie, należy dodać zawory zabezpieczające przed zamrożeniem AFVALVE1 (akcesoria)

## Wypożyczenie dodatkowe - Zbiorniki c.w.u.

Pojemność [l]	Opis	Model	Pow.węzownicy [m2]	Cena [zł netto]
150	Zbiornik ze stali nierdzewnej 150l	EKHWS150D3V3	1,05	<b>6 250 zł</b>
180	Zbiornik ze stali nierdzewnej 180l	EKHWS180D3V3	1,4	<b>6 260 zł</b>
200	Zbiornik ze stali nierdzewnej 200l	EKHWS200D3V3	1,8	<b>6 510 zł</b>
250	Zbiornik ze stali nierdzewnej 250l	EKHWS250D3V3	1,8	<b>6 870 zł</b>
300	Zbiornik ze stali nierdzewnej 300l	EKHWS300D3V3	1,8	<b>8 170 zł</b>
300	Zbiornik solarny o poj.300l	EKHWP300B	-	<b>10 230 zł</b>
	Zbiornik solarny BIW o poj.300l z dodatk. węzownicą	EKHWP300PB	-	<b>10 810 zł</b>
500	Zbiornik solarny o poj.500l	EKHWP500B	-	<b>12 280 zł</b>
	Zbiornik solarny BIW o poj.500l z dodatk. węzownicą	EKHWP500PB	-	<b>12 560 zł</b>

## UWAGA:

- Zbiornik EKHWS dostarczany z zaworem 3-drogowym i czujnikiem temperatury
- Zbiornik EKHWS jest wyposażony w grzałkę elektryczną 3kW
- Zbiornik EKHWS do stosowania z pompami ciepła Daikin Altherma LT, Hybrydą
- W przypadku zastosowania zbiornika cwu innego producenta wymagane jest zastosowanie zestawu do podłączenia zbiornika innej firmy (opcje).
- Możliwość podłączenia zbiornika solarnego EKHWP-B standard albo wersja BIW z dodatkową węzownicą. Wówczas wymagany zestaw podłączeniowy EKEPRHLT3HX/5H/5X (akcesoria) oraz grzałka zanurzeniowa EKBH3SD (grzałkę EKBH3SD można stosować tylko w połączeniu ze zbiornikiem EKHWP).

## Wypożyczenie dodatkowe - akcesoria dla zbiornika EKHWP

Dla wszystkich zbiorników	Grzałka elektryczna 2kW, 1~ zanurzeniowa z termostatem dla niezależnego zbiornika EKHWP (bez JW)	EKBU2C	<b>2 170 zł</b>
Dla wszystkich zbiorników	Grzałka elektryczna 6kW, 3~ zanurzeniowa z termostatem dla niezależnego zbiornika EKHWP (bez JW)	EKBu6C	<b>2 350 zł</b>
Dla ED(B)LA04-08E + EKHWP o poj. 300l	Zestaw podłączeniowy do zbiornika EKHWP o pojemności 300l (zawiera zawór 3-drogowy oraz czujnik temp.)	EKEPRHLT3HX	<b>1 050 zł</b>
Dla EDLA04-08E + EKHWP o poj. 500l	Zestaw podłączeniowy do zbiornika EKHWP o pojemności 500l (zawiera zawór 3-drogowy oraz czujnik temp.)	EKEPRHLT5H	<b>1 360 zł</b>
Dla EBLA04-08E + EKHWP o poj. 500l	Zestaw podłączeniowy do zbiornika EKHWP o pojemności 500l (zawiera zawór 3-drogowy oraz czujnik temp.)	EKEPRHLT5X	<b>1 880 zł</b>
Dla JW ściennej + EKHWP	Grzałka elektryczna	EKBH3SD	<b>1 640 zł</b>

# Tabela kombinacji i opcji

			Mała pompa ciepła monoblok z czynnikiem chłodniczym R-32			
			Bez grzałki zapasowej		Z grzałką zapasową	
			Rewersyjna	Tylko ogrzewanie	Rewersyjna	Tylko ogrzewanie
			EBLA04EV3	EDLA04EV3	EBLA04E3V3	EDLA04E3V3
			EBLA06EV3	EDLA06EV3	EBLA06E3V3	EDLA06E3V3
EBLA08EV3	EDLA08EV3	EBLA08E3V3	EDLA08E3V3			
Typ	Opis	Nazwa materiału				
Elementy sterujące	Przewodowy termostat pokojowy Madoka	BRC1HHDK/S/W	•	•	•	•
	Bezprzewodowy termostat pokojowy	EKRTRB	•	•	•	•
	Przewodowy termostat cyfrowy	EKRTWA	•	•	•	•
	Adapter LAN + instalacja solarna PV	BRP069A61	•	•	•	•
	Adapter sieci LAN	BRP069A62	•	•	•	•
	Uniwersalny sterownik centralny dla konfiguracji kaskadowej	EKCC8-W DCOM-LT/IO,-LT/MB	•	•	•	•
	Karta WLAN	BRP069A78	•	•	•	•
Sterowniki wielostrefowe	Cyfrowy przewodowy termostat pokojowy	EKWCTRDIV3	•	•	•	•
	Analogowy przewodowy termostat pokojowy	EKWCTRANIV3	•	•	•	•
	Silownik	EKWCVATRIV3	•	•	•	•
	Stacja bazowa zestawu wielostrefowego (10 kanałów)	EKWUFHTAIV3	•	•	•	•
Czujniki	EKWCVATRIV3	KRCS01-1	• (1)	• (1)	• (1)	• (1)
	Stacja bazowa zestawu wielostrefowego (10 kanałów)	EKRSCA1	• (1)	• (1)	• (1)	• (1)
	EKWUFHTAIV3	EKRTETSB	• (2)	• (2)	• (2)	• (2)
	Czujnik temperatury dla EKHWS-D	EKTESE1	•	•	•	•
	Czujnik temperatury dla EKHWP-(P)B	EKTESE2	•	•	•	•
Ciepła woda użytkowa	Zbiornik układu ciepłej wody użytkowej	EKHWS-D(3)V3	•	•	•	•
	Zbiorniki akumulacyjne	EKHWP500(P)B	•	•	•	•
	Zestaw do podłączenia zbiornika innej firmy	EKHY3PART	• (3)	• (3)	• (3)	• (3)
	Zestaw do podłączenia zbiornika innej firmy	EKHY3PART2	• (4)	• (4)	• (4)	• (4)
Klimakonwektory pompy ciepła	Jednostka przypodłogowa	FWXV15/20/25*	• (5)	• (5)	• (5)	• (5)
	Jednostka naścienna	FWXT15/20/25*	• (5)	• (5)	• (5)	• (5)
	Jednostka kanałowa	FWXM15/20/25*	• (5)	• (5)	• (5)	• (5)
Inne opcje	Zestaw grzałki rezerwowej	EKLBUHCB6W	• (6)	•		
	Zestaw obejścia	EKMBHBP1	• (6)			
	Zestaw dwustrefowy	EKMIKPOA	•	•	•	•
		EKMIKPHA	•	•	•	•
	Płytki obwodów drukowanych cyfrowych wejść/wyjść	EKRPIHBAA	• (7)	• (7)	• (7)	• (7)
	Płytki obwodów drukowanych żądania	EKRPIAHTA	•	•	•	•
	Zawór zabezpieczenia przed zamrażaniem	AFVALVE1	•	•	•	•
	Zestaw przekaźnikowy inteligentnej sieci elektroenergetycznej (wysokie napięcie)	EKRELSG	•	•	•	•
	Przełącznik przepływu	EKEFLSW2	• (8)	• (8)	• (8)	• (8)

- Można przyłączyć tylko 1 czujnik: czujnik jednostki wewnętrznej LUB zewnętrznej.
- Można używać wyłącznie w połączeniu z bezprzewodowym termostatem pokojowym EKRTR(1).
- EKHY3PART może zostać użyty, jeżeli w zbiornik można włożyć termistor.
- EKHY3PART2 może zostać użyty, jeżeli w zbiornik nie można włożyć termistora.
- Kombinacja multi (ilość zależy od klasy wydajności). EKVKHPC wymaga obowiązkowego zainstalowania na konwektorze pompy ciepła (wyjątek: temperatura wylotowa - tylko ogrzewanie).
- Sprawdź, rysunek konieczności stosowania EKMBHBP1\*, aby zdecydować o instalacji w kombinacji z modelami rewersyjnymi w celu uniknięcia transpiracji na grzałce rezerwowej.
- Dodatkowe przekaźniki, umożliwiające sterowanie bivalentne w kombinacji z zewnętrznym termostatem pokojowym, objęte są dostawą miejscową.
- Obowiązkowo, gdy używany jest glikol.





# Daikin Altherma 3 M

Mocna i kompaktowa

Daikin Altherma 3 M to trzecia generacja monobloków Daikin, korzystająca z nowego designu i wykorzystująca czynnik chłodniczy R-32.

## Kompaktowy udoskonalony design

### Nowoczesna obudowa

Czarna przednia obudowa wykonana z poziomych linii zasłania wentylator, zmniejszając percepcję dźwięku wytwarzanego przez urządzenie.

Jasnoszara tylna obudowa delikatnie odzwierciedla otoczenie, w którym urządzenie jest zainstalowane, pomagając wtapiać się w każdą nowoczesną przestrzeń.

### Pojedynczy wentylator do jednostek o dużej wydajności

Pojedynczy wentylator jest nieco większy, zastępuje zwykle dwa wentylatory dla urządzeń o dużej wydajności. Skorygowano także kształt łopatek wentylatora, aby zmniejszyć powierzchnię kontaktu z powietrzem, a tym samym obniżyć poziom głośności poprzez poprawę cyrkulacji powietrza.



1378 mm

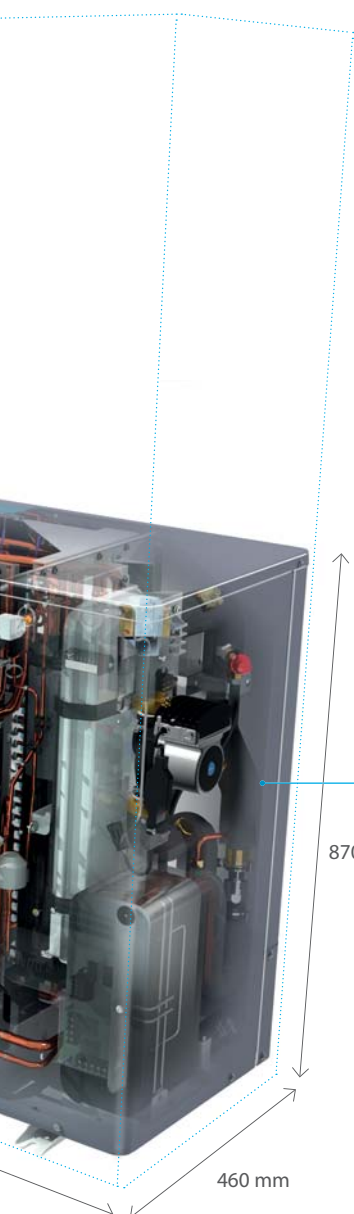

## Monoblok na R-32

Daikin jest pionierem w produkcji pomp ciepła wyposażonych w czynnik chłodniczy R-32. Z niższym potencjałem tworzenia efektu cieplarnianego (GWP), czynnik chłodniczy R-32 osiąga wyższą efektywność energetyczną i oferuje niższą emisję CO<sub>2</sub>. R-32 jako łatwiejszy do odzysku i ponownego wykorzystania jest doskonałym rozwiązaniem pozwalającym osiągnąć nowe europejskie cele dotyczące emisji CO<sub>2</sub>.

Mniejsze oddziaływanie na środowisko naturalne: Obniżenie ekwiwalentu emisji CO<sub>2</sub> > 75%

- > GWP: R410A: 2088 > R32: 675
- > O 30% mniejsza ilość czynnika chłodniczego

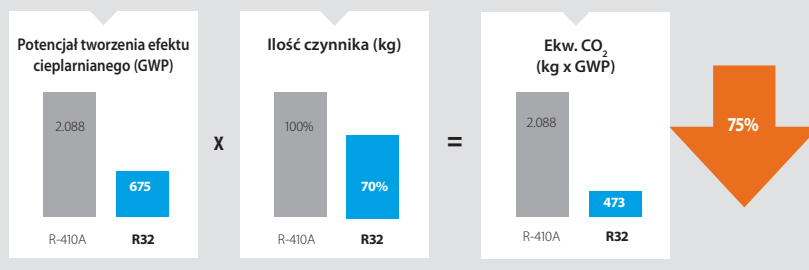

**R-32 BLUEvolution**

Proste rozwiązanie do miejsc o ograniczonej ilości miejsca

Dzięki konstrukcji monoblok, nie jest wymagane instalowanie jednostki wewnętrznej, co pomaga tam, gdzie przestrzeń jest ograniczona. Jednostka zewnętrzna monoblok zmieści się nawet pod oknem!



# Pompa ciepła niskotemperaturowa Daikin Altherma 3 M

35°C aż do **A+++**

**-25°C**

**60°C**

**R-32**

DAIKIN



011-1W0423  
011-1W0424  
011-1W0425  
011-1W0426



Interfejs użytkownika  
WysxSzerxGłęb.: 136 x 160 x 37 mm



Jednostka zewnętrzna ED(B)LA09-16D3  
WysxSzerxGłęb.: 870 x 1380 x 460 mm

## Zestawy TYLKO GRZEWcze i GRZEWczo-CHŁODZĄce monoblok

Zasilanie / Zalecany bezpiecznik	Typoszereg	Opis	Tylko Grzanie	Cena zestaw [zł netto]	Grzanie i Chłodzenie	Cena zestaw [zł netto]
220V/50Hz / 32A	9	Jedn.zewnętrzna monoblok, z grzałką 3kW	EDLA09D3V3	<b>24 610 zł</b>	EBLA09D3V3	<b>29 490 zł</b>
	11	Jedn.zewnętrzna monoblok, z grzałką 3kW	EDLA11D3V3	<b>26 170 zł</b>	EBLA11D3V3	<b>30 970 zł</b>
	14	Jedn.zewnętrzna monoblok, z grzałką 3kW	EDLA14D3V3	<b>31 240 zł</b>	EBLA14D3V3	<b>31 620 zł</b>
	16	Jedn.zewnętrzna monoblok, z grzałką 3kW	EDLA16D3V3	<b>32 280 zł</b>	EBLA16D3V3	<b>32 590 zł</b>
400V/50Hz / 16A	9	Jedn.zewnętrzna monoblok, z grzałką 3kW	EDLA09D3W1	<b>26 130 zł</b>	EBLA09D3W1	<b>32 700 zł</b>
	11	Jedn.zewnętrzna monoblok, z grzałką 3kW	EDLA11D3W1	<b>29 510 zł</b>	EBLA11D3W1	<b>34 410 zł</b>
	14	Jedn.zewnętrzna monoblok, z grzałką 3kW	EDLA14D3W1	<b>35 910 zł</b>	EBLA14D3W1	<b>36 430 zł</b>
	16	Jedn.zewnętrzna monoblok, z grzałką 3kW	EDLA16D3W1	<b>39 120 zł</b>	EBLA16D3W1	<b>39 590 zł</b>

**UWAGA:**

- › Interfejs użytkownika w komplecie z jednostką zewnętrzną
- › Urządzenie wyposażone standardowo w grzałkę 3kW
- › W przypadku zastosowania układu pracującego na wodzie, należy dodać zawory zabezpieczające przed zamrożeniem AFVALVE1 (akcesoria).



## Zestawy TYLKO GRZEWcze i GRZEWczo-CHŁODZĄce monoblok

Zasilanie / Zalecany bezpiecznik	Typoszereg	Opis	Tylko Grzanie	Cena zestaw [zł netto]	Grzanie i Chłodzenie	Cena zestaw [zł netto]
220V/50Hz / 32A	9	Jedn.zewnętrzna monoblok, bez grzałki	EDLA09DV3	<b>24 000 zł</b>	EBLA09DV3	<b>25 690 zł</b>
	11	Jedn.zewnętrzna monoblok, bez grzałki	EDLA11DV3	<b>25 250 zł</b>	EBLA11DV3	<b>27 290 zł</b>
	14	Jedn.zewnętrzna monoblok, bez grzałki	EDLA14DV3	<b>28 460 zł</b>	EBLA14DV3	<b>30 200 zł</b>
	16	Jedn.zewnętrzna monoblok, bez grzałki	EDLA16DV3	<b>30 170 zł</b>	EBLA16DV3	<b>31 140 zł</b>
400V/50Hz / 16A	9	Jedn.zewnętrzna monoblok, bez grzałki	EDLA09DW1	<b>24 940 zł</b>	EBLA09DW1	<b>29 360 zł</b>
	11	Jedn.zewnętrzna monoblok, bez grzałki	EDLA11DW1	<b>28 400 zł</b>	EBLA11DW1	<b>33 370 zł</b>
	14	Jedn.zewnętrzna monoblok, bez grzałki	EDLA14DW1	<b>33 350 zł</b>	EBLA14DW1	<b>35 340 zł</b>
	16	Jedn.zewnętrzna monoblok, bez grzałki	EDLA16DW1	<b>35 780 zł</b>	EBLA16DW1	<b>38 390 zł</b>

**UWAGA:**

- › Interfejs użytkownika w komplecie z jednostką zewnętrzną.
- › **Urządzenie bez grzałki elektrycznej.**  
Do urządzenia należy obowiązkowo dodać grzałkę elektryczną 6kW: EKLBHHC6W1 - 4 040 zł netto.
- › Zestaw obejściowy EKMBHBP należy zamontować, jeżeli zastosowano dodatkową grzałkę oraz monoblok grzanie-chłodzenie.
- › W przypadku zastosowania układu pracującego na wodzie, należy dodać zawory zabezpieczające przed zamrożeniem AFVALVE1 (akcesoria).



# Pompa ciepła niskotemperaturowa Daikin Altherma 3 M

DAIKIN



Interfejs użytkownika  
WysxSzerxGłęb.: 136 x 160 x 37 mm



Jednostka zewnętrzna ED(B)LA09-16D3  
WysxSzerxGłęb.: 870 x 1380 x 460 mm



R-32

## Wyposażenie dodatkowe - Zbiorniki c.w.u.

Pojemność [l]	Opis	Model	Pow.wężownicy [m2]	Cena [zł netto]
150	Zbiornik ze stali nierdzewnej 150l	EKHWS150D3V3	1,05	6 250 zł
180	Zbiornik ze stali nierdzewnej 180l	EKHWS180D3V3	1,4	6 260 zł
200	Zbiornik ze stali nierdzewnej 200l	EKHWS200D3V3	1,8	6 510 zł
250	Zbiornik ze stali nierdzewnej 250l	EKHWS250D3V3	1,8	6 870 zł
300	Zbiornik ze stali nierdzewnej 300l	EKHWS300D3V3	1,8	8 170 zł
300	Zbiornik solarny o poj.300l	EKHWP300B	-	10 230 zł
	Zbiornik solarny BIW o poj.300l z dodatk. wężownicą	EKHWP300PB	-	10 810 zł
500	Zbiornik solarny o poj.500l	EKHWP500B	-	12 280 zł
	Zbiornik solarny BIW o poj.500l z dodatk. wężownicą	EKHWP500PB	-	12 560 zł









### UWAGA:

- > Zbiornik EKHWS dostarczany z zaworem 3-drogowym i czujnikiem temperatury
- > Zbiornik EKHWS jest wyposażony w grzałkę elektryczną 3kW
- > Zbiornik EKHWS do stosowania z pompami ciepła Daikin Altherma LT, Hybrydą
- > W przypadku zastosowania zbiornika cwu innego producenta wymagane jest zastosowanie czujnika temperatury, numer **301235P**. Dostępny jako część zamienna w e-parts. Poprzez e-parts możliwe jest sprawdzenie ceny.
- > Możliwość podłączenia zbiornika solarnego **EKHWP-B** standard albo wersja BIW z dodatkową wężownicą. Wówczas wymagany zestaw podłączeniowy **EKEPRHLT3HX/5H/5X** (akcesoria) oraz grzałka zanurzeniowa **EKBH3SD** (grzałkę EKBH3SD można stosować tylko w połączeniu ze zbiornikiem EKHWP).

## Wyposażenie dodatkowe - akcesoria dla zbiornika EKHWP

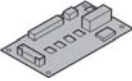
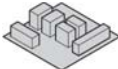
Dla wszystkich zbiorników	Grzałka elektryczna 2kW, 1~ zanurzeniowa z termostatem dla niezależnego zbiornika EKHWP (bez JW)	EKBH3SD	2 170 zł
Dla wszystkich zbiorników	Grzałka elektryczna 6kW, 3~ zanurzeniowa z termostatem dla niezależnego zbiornika EKHWP (bez JW)	EKBH3SD	2 350 zł
Dla ED(B)LA09-16D + EKHWP o poj. 300l	Zestaw podłączeniowy do zbiornika EKHWP o pojemności 300l (zawiera zawór 3-drogowy oraz czujnik temp.)	EKDVCPLT3HX	1 050 zł
Dla EDLA09-16D + EKHWP o poj. 500l	Zestaw podłączeniowy do zbiornika EKHWP o pojemności 500l (zawiera zawór 3-drogowy oraz czujnik temp.)	EKDVCPLT5H	1 360 zł
Dla EBLA09-16D + EKHWP o poj. 500l	Zestaw podłączeniowy do zbiornika EKHWP o pojemności 500l (zawiera zawór 3-drogowy oraz czujnik temp.)	EKDVCPLT5X	1 880 zł
Dla JW naściennej + EKHWP	Grzałka elektryczna	EKBH3SD	1 640 zł

# Opcje dla jednostki Daikin Altherma 3 M

				BEZ grzałki		Z wbudowaną grzałką		
				Tylko ogrzewanie	Rewersyjna	Tylko ogrzewanie	Rewersyjna	
				EDLA-DV3/W1	EBLA-DV3/W1	EBLA-D3V3/3W1	EBLA-D3V3/3W1	
		Typ	Nazwa materiału					Cena za szt. [zł netto]
Sterowniki		Madoka, przewodowy interfejs użytkownika	BRC1HHDW/S/K	●	●	●	●	610 zł
		Karta WLAN	BRP069A78	●	●	●	●	190 zł
		Termostat pokojowy (przewodowy)	EKRTWA	●	●	●	●	640 zł
		Termostat pokojowy (beprzewodowy)	EKRTR	●	●	●	●	1 260 zł
		Czujnik temp. podłogi tylko dla EKTR	EKRTETS	●	●	●	●	100 zł
Adaptory		Płytki PCB demand	EKRPIAHTA	●	●	●	●	670 zł
		Płytki cyfrowych wejść/wyjść	EKRPIHBAA	●	●	●	●	670 zł
Instalacja		Zestaw dwustrefowy (W)	BZKA7V3	●	●	●	●	10 270 zł
		Zawór przeciwwzrostowy	AFVALVE1	●	●	●	●	660 zł
		Czujnik przepływu	EKFLSW1	● <sup>(1)</sup>	● <sup>(1)</sup>	● <sup>(1)</sup>	● <sup>(1)</sup>	530 zł
		Zestaw obejściowy	EKMBHBP		● <sup>(4)</sup>			1 140 zł
		Zestaw grzałki	EKLBUHCB6W1	●	● <sup>(4)</sup>			4 040 zł
		Zestaw do podłączenia zbiornika innej firmy	EKHY3PART	● <sup>(2)</sup>	● <sup>(2)</sup>	● <sup>(2)</sup>	● <sup>(2)</sup>	1 610 zł
		Zestaw do podłączenia zbiornika innej firmy	EKHY3PART2	● <sup>(3)</sup>	● <sup>(3)</sup>	● <sup>(3)</sup>	● <sup>(3)</sup>	950 zł
Czujniki		Zdalny czujnik temp. wewnętrznej	KRCS01-1	●	●	●	●	310 zł
		Zdalny czujnik temp. zewnętrznej	EKRSCA-1	●	●	●	●	470 zł

(1) Obowiązkowy, gdy używany jest glikol.

(2) Do zastosowania, gdy termistor można umieścić w zbiorniku.

(3) Do zastosowania, gdy nie można umieścić termistora do zbiornika.

(4) Zestaw obejściowy EKMBHBP jest niezbędny dla urządzeń monoblok grzanie-chłodzenie z dodatkową grzałką EKLBUHCB6W1.



# Wysokotemperaturowa pompa

Daikin Altherma



## Dlaczego warto wybrać wysokotemperaturową pompę ciepła Daikin Altherma?

Wysokotemperaturowa pompa ciepła Daikin Altherma to doskonale rozwiązane grzewcze do modernizacji starego systemu ogrzewania i przygotowania ciepłej wody użytkowej, które oferuje większe oszczędności i efektywność energetyczną, bez konieczności wymiany istniejących rurociągów i grzejników.



### Komfort

#### Najlepsze rozwiązanie do modernizacji

Wysokotemperaturowe pompy ciepła powietrze-woda nadają się idealnie do modernizacji i zastąpienia starych kotłów. Niewielkie wymiary wysokotemperaturowej pompy ciepła powodują, że potrzebna jest mała przestrzeń instalacyjna. System współpracuje z istniejącym orurowaniem i grzejnikami. Minimalne wymagania instalacyjne decydują o tym, że można korzystać z efektywności energetycznej pompy ciepła bez konieczności wymiany całego systemu.

- › Prosta wymiana: ponowne wykorzystanie istniejącego orurowania/grzejników
- › Krótszy czas instalacji
- › Potrzebna jest niewielka przestrzeń instalacyjna, ponieważ jednostkę wewnętrzną i zbiornik ciepłej wody użytkowej można ustawić w konfiguracji piętrowej
- › Nie ma potrzeby wymiany istniejących grzejników i dotychczasowej instalacji, ponieważ w przypadku korzystania z ogrzewania i ciepłej wody użytkowej temperaturę wody można podnieść do 80°C



Niezależnie od tego, czy klient potrzebuje tylko przygotowywać ciepłą wodę użytkową, czy chce wykorzystać energię słoneczną, firma Daikin oferuje szeroki zakres opcji, w tym:

#### Zbiornik ciepłej wody użytkowej ze stali nierdzewnej

Zbiornik ciepłej wody użytkowej można ustawić na jednostce wewnętrznej, co pozwala oszczędzić miejsce, można także zainstalować go obok jednostki wewnętrznej.

- › Dostępny w wersji 200 lub 260 litrów
- › Efektywna temperatura podgrzewania: od 10°C do 50°C w ciągu zaledwie 60 minut\*

\*Test przeprowadzony z udziałem jednostki zewnętrznej 16 kW w temperaturze zewnętrznej 7°C dla zbiornika 200 l



Instalacja obok siebie

lub



Instalacja piętrowa

#### Zbiornik buforowy ECH<sub>2</sub>O: oszczędności w wytwarzaniu ciepłej wody dzięki energii słonecznej

Możliwe jest połączenie pompy ciepła Daikin Altherma ze zbiornikiem buforowym, aby obniżyć koszty energii poprzez wykorzystanie odnawialnej energii słonecznej. Do zastosowań w małych i dużych budynkach – klienci mogą wybrać między beciśnieniową i ciśnieniową instalacją solarną.





A<sup>+</sup>

## ✓ Efektywność energetyczna

### Zasilane energią odnawialną

Wysokotemperaturowa pompa ciepła Daikin Altherma zasilana w **65% energią pochodzącą ze źródeł odnawialnych** uzyskiwaną z powietrza i w 35% energią elektryczną oferuje ogrzewanie i wytwarzanie ciepłej wody użytkowej z efektywnością energetyczną A+.

## ✓ Niezawodność

Wysokotemperaturowa pompa ciepła Daikin Altherma optymalizuje technologię, aby zapewnić komfort przez cały rok, nawet w najbardziej ekstremalnych warunkach zewnętrznych.

- › Wydajności 11–16 kW
- › Niskie koszty eksploatacji oraz optymalny komfort nawet przy najniższych temperaturach zewnętrznych dzięki wyjątkowym właściwościom kaskadowego połączenia sprężarek
- › Współpraca z istniejącymi grzejnikami wysokotemperaturowymi aż do 80°C bez konieczności korzystania z dodatkowej grzałki elektrycznej

### Technologia kaskadowa

Ogrzewanie o wysokiej sprawności w 3 etapach pozwala uzyskać temperaturę wody 80°C bez konieczności korzystania z dodatkowej grzałki elektrycznej

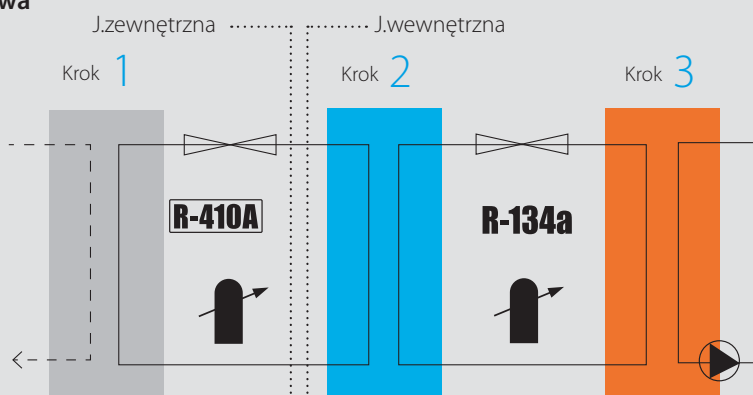

- 1 **Jednostka zewnętrzna** pobiera ciepło z powietrza atmosferycznego. To ciepło jest transportowane do jednostki wewnętrznej za pośrednictwem czynnika chłodniczego R-410A
- 2 **Jednostka wewnętrzna** podnosi temperaturę za pomocą czynnika chłodniczego R-134a
- 3 **Obieg chłodniczy** przekazuje ciepło do wody w instalacji

# Pompa ciepła wysokotemperaturowa Daikin Altherma HT bez zasobnika



## Daikin Altherma R HT

Zasilanie / zalecany bezpiecznik JZ	Wydajność grzewcza [kW]	Opis	Model	Cena elementów [zł netto]	Cena zestaw [zł netto]	Cena z grzałką elektr. EKBUHA6V3 i płytką EKRP1AHT [zł netto]
1~ 230V / 25A	11	Jedn.zewn. 1-fazowa	ERRQ011AV1	19 160 zł	40 340 zł	1~ 6kW <b>44 120 zł</b>
		Jednostka wewnętrzna 1-fazowa	EKHBRD011ADV17	21 180 zł		
	14	Jedn.zewn. 1-fazowa	ERRQ014AV1	22 680 zł	45 060 zł	1~ 6kW <b>48 840 zł</b>
		Jednostka wewnętrzna 1-fazowa	EKHBRD014ADV17	22 380 zł		
	16	Jedn.zewn. 1-fazowa	ERRQ016AV1	23 490 zł	48 010 zł	1~ 6kW <b>51 790 zł</b>
		Jednostka wewnętrzna 1-fazowa	EKHBRD016ADV17	24 520 zł		

Zasilanie / zalecany bezpiecznik JZ	Wydajność grzewcza [kW]	Opis	Model	Cena elementów [zł netto]	Cena zestaw [zł netto]	Cena z grzałką elektr. EKBUHA6W1 i płytką EKRP1AHT [zł netto]
3~ 400V / 16A	11	Jedn.zewn. 3-fazowa	ERRQ011AY1	22 460 zł	46 110 zł	3~ 6kW <b>49 760 zł</b>
		Jednostka wewnętrzna 3-fazowa	EKHBRD011ADY17	23 650 zł		
	14	Jedn.zewn. 3-fazowa	ERRQ014AY1	26 590 zł	51 260 zł	3~ 6kW <b>54 910 zł</b>
		Jednostka wewnętrzna 3-fazowa	EKHBRD014ADY17	24 670 zł		
	16	Jedn.zewn. 3-fazowa	ERRQ016AY1	29 680 zł	56 230 zł	3~ 6kW <b>59 880 zł</b>
		Jednostka wewnętrzna 3-fazowa	EKHBRD016ADY17	26 550 zł		

### UWAGA:

- › Interfejs użytkownika w komplecie z jednostką wewnętrzną
- › Urządzenie standardowo NIE jest wyposażone w grzałkę elektryczną. Grzałka jest elementem opcjonalnym.

## Wyposażenie dodatkowe - Zbiorniki c.w.u.

Pojemność [l]	Opis	Model	Cena za szt. [zł netto]
200	Zbiornik ze stali nierdzewnej 200l	EKHTS200AC	<b>7 630 zł</b>
260	Zbiornik ze stali nierdzewnej 260l	EKHTS260AC	<b>8 720 zł</b>
300	Zbiornik solarny o poj.300l	EKHWP300B	<b>10 230 zł</b>
	Zbiornik solarny o poj.300l z dodatk. węzownicą	EKHWP300PB	<b>10 810 zł</b>
500	Zbiornik solarny o poj.500l	EKHWP500B	<b>12 280 zł</b>
	Zbiornik solarny o poj.500l z dodatk. węzownicą	EKHWP500PB	<b>12 560 zł</b>

### UWAGA:

- › Zbiornik EKHTS dostarczany z zaworem 3-drogowym i czujnikiem temperatury
- › Zbiornik EKHTS do stosowania tylko z pompami ciepła Daikin Altherma HT
- › W przypadku zastosowania zbiornika cwu innego producenta wymagane jest zastosowanie czujnika temperatury, numer **5002145**. Dostępny jako część zamienna - cena do sprawdzenia w e-Parts.
- › Możliwość podłączenia zbiornika solarnego EKHW P-B standard albo wersja z dodatkową węzownicą. Wówczas wymagany zestaw podłączeniowy **EKEPHT3/5H** (akcesoria) oraz grzałka zanurzeniowa **16 51 35** (akcesoria).
- › Jednostka wewnętrzna i zbiornik cwu można ustawić piętrowo w celu zaoszczędzenia miejsca. Jeżeli wysokość pomieszczenia jest ograniczona można zamontować je obok siebie (wówczas należy zamówić opcję **EKFMAHTB**).

# Pompa ciepła wysokotemperaturowa Daikin Altherma HT bez zasobnika

55°C



A<sup>+</sup>



011-1W0256 → 258



Jednostka zewnętrzna  
ERRQ011-016AV1/Y1



Jednostka wewnętrzna  
EKHBRD011-016ADV17/Y17



Zbiornik cwu  
EKHTS200-260AC



Zbiornik solarny  
EKHWP-(P)B

**R-410A**

## Wyposażenie dodatkowe - akcesoria

Zastosowanie	Opis	Model	Cena za szt. [zł netto]
Do jednostki wewnętrznej EKHBRD	Interfejs użytkownika	EKRUHTB	1 060 zł
	Karta Modbus	RTD-W	1 660 zł
	Sterownik kolejności	EKCC-W	5 620 zł
	Termostat pokojowy przewodowy	EKRTWA	640 zł
	Termostat pokojowy bezprzewodowy	EKRTR	1 260 zł
	Czujnik temp. wewn. do użycia wyłącznie z EKRTR	EKRTETS	100 zł
	Płytkę cyfrowych wejść/wyjść	EKRP1HBA	670 zł
	Płytkę wymaganą do podłączenia grzałki elektrycznej EKBUHA6*/termostatu EKRT*	EKRP1AHTA	670 zł
	Grzałka elektryczna 6 kW zasilanie 3 - fazowe	EKBUHA6W1	2 980 zł
	Grzałka elektryczna 6 kW zasilanie 1 - fazowe	EKBUHA6V3	3 110 zł
Do zbiornika EKHTS	Zestaw do montażu zbiornika EKHTS obok jednostki wewnętrznej	EKFMAHTB	930 zł
Do zbiornika EKHWP	Grzałka elektryczna 2kW, 1~ zanurzeniowa z termostatem dla niezależnego zbiornika EKHWP (bez JW)	EKBU2C	2 170 zł
	Grzałka elektryczna 6kW, 3~ zanurzeniowa z termostatem dla niezależnego zbiornika EKHWP (bez JW)	EKBU6C	2 350 zł
	Zestaw podłączeniowy do zbiornika EKHWP o pojemności 300l (zawiera zawór 3-drogowy oraz czujnik temp.)	EKEPHT3H	1 170 zł
	Zestaw podłączeniowy do zbiornika EKHWP o pojemności 500l (zawiera zawór 3-drogowy oraz czujnik temp.)	EKEPHT5H	2 120 zł



# Daikin Altherma R typ Flex HT HW

## Dlaczego warto wybrać Daikin Altherma HT typ Flex

Daikin Altherma HT typ Flex jest rozwiązaniem idealnym, gdzie występuje duże zapotrzebowanie na ciepłą wodę użytkową, np. w apartamentowcach lub przestrzeniach handlowych.

### ✓ Komfort

#### Ciepła woda użytkowa

- › Rozwiązanie wyposażono w technologię pompy ciepła powietrze-woda
- › Najlepszy system pokrywający wysokie zapotrzebowanie na ciepłą wodę
- › Wykorzystując energię odnawialną z pompy ciepła, ten system jest w stanie podgrzać wodę w zbiorniku aż do 75°C bez wykorzystania grzałki elektrycznej

### ✓ Efektywność energetyczna

- › Wysoka efektywność energetyczna zapewnia trwałość i niskie koszty eksploatacji
- › Sprężarka inwerterowa w sposób nieprzerwany reguluje prędkość aby pokryć aktualne zapotrzebowanie. Rzadsze cykle włączania i wyłączania zmniejszają zużycie energii (do 30%) i zapewniają bardziej stabilną temperaturę.

### ✓ Niezawodność

#### System modułowy

Jedną lub więcej jednostek zewnętrznych można podłączyć do kilku jednostek wewnętrznych (maksymalnie 10 jednostek wewnętrznych na jednostkę zewnętrzną)



# Pompa ciepła Daikin Altherma R typ Flex HT HW

Daikin Altherma Flex jest pierwszym systemem przygotowania cwu dla szkół, budynków publicznych, hoteli, sal gimnastycznych i mieszkań, który w pełni korzysta z źródeł energii odnawialnej, sprawiając, że duże budynki mieszkalne są bardziej zrównoważone środowiskowo poprzez redukcję wykorzystania energii pierwotnej – zapewniając w ten sposób niższe koszty bieżące i niższą emisję CO<sub>2</sub>.



## Jednostki zewnętrzne Altherma Flex EMRQ

Jednostki zewnętrzne		EMRQ8AB	EMRQ10AB	EMRQ12AB	EMRQ14AB	EMRQ16AB
Wydajność	Ogrzewanie nominalne kW	22.4	28.0	33.6	39.2	44.8
Wymiary	Wysokość x Szerokość x Głębokość mm	1680 x 1300 x 765				
Masa	kg	331			339	
Prędkość przepływu powietrza	m <sup>3</sup> /min	190	190	210	235	240
Zewnętrzne ciśnienie statyczne	Wysoki Pa	78.4	78.4	78.4	78.4	78.4
Szczegóły elektryczne	Zasilanie	3-fazy / 400V / 50Hz				
	Prąd rozruchowy amps	74	74	75	4	4
	Nominalny prąd roboczy amps	7.6	9.9	12.6	14.0	16.9
	Maksymalny prąd roboczy amps	17.1	22.1	22.3	32.8	33.0
	Obciążalność dopuszczalna bezpiecznika amps	20	25	25	40	40
Klasa efektywności energetycznej	Ogrzewanie przestrzeni 55°C	**	**	**	**	**
Obwód czynnika chłodniczego	Typ czynnika chłodniczego	R410a				
	Ilość czynnika chłodniczego kg	10.3	10.6	10.8	11.1	11.1
	Dodatkowe naładowanie kg	Sprawdź w danych technicznych				
Cisnienie akustyczne	dBA	58	58	60	62	63
Ograniczenia orurowania	Długość maksymalna m	100				
	Maksymalna różnica poziomów m	40				
Połączenia rurowe	Ciecz mm	9.52	9.52	12.7	12.7	12.7
	Tłoczenie mm	15.9	19.1	19.1	22.2	22.2
	Gaz mm	19.1	22.2	28.6	28.6	28.6
Ograniczenie wskaźnika wydajności		100~260	125~325	150~390	175~455	200~520
Maksymalna liczba przyłączonych jednostek wewnętrznych		5	6	7	9	10
<b>Cena za szt. (zł)</b>		<b>52 850 zł</b>	<b>53 770 zł</b>	<b>64 110 zł</b>	<b>76 540 zł</b>	<b>89 760 zł</b>



\*Nominalny prąd roboczy podany dla temperatury powietrza otoczenia -3°C i temperatury wody wyjściowej 75°C - proporcja połączenia 100%  
\*\*Od 26 września 2015 niektóre produkty grzewcze podlegają dyrektywie o etykietowaniu energetycznym. Właściwe etykiety energetyczne będą zamieszczone na stronie [www.daikin.pl](http://www.daikin.pl)

## Jednostki wewnętrzne Altherma Flex EKHBRD

Jednostka wewnętrzna (Hydroboks)		EKHBRD 011ADV17	EKHBRD 014ADV17	EKHBRD 016ADV17	EKHBRD 011ADY17	EKHBRD 014ADY17	EKHBRD 016ADY17
Funkcja		Ogrzewanie i gorąca woda					
Moc grzewcza kW		11	14	16	11	14	16
Wskaźnik wydajności		100	125	140	100	125	140
Wymiary WysxSzerxGł.	mm	705 x 600 x 695					
Masa własna kg		145			148		
Zakres temperatur wody wyjściowej ogrzewanie	°C	25~80					
Zawór spustowy		Tak					
Pompa wody		92	88	85	92	88	85
Przeponowe naczynie wzbiorcze		12 litrów					
Materiał		Blacha z powłoką wstępną					
Kolor		Szary metaliczny					
Szczegóły elektryczne	Zasilanie	230V 1ph			400V 3ph		
	Prąd rozruchowy amps	4			4		
	Nominalny prąd roboczy amps	11.6	15.1	18.1	4.3	5.6	6.7
	Maksymalny prąd roboczy amps	22.5	23.8	23.8	12.5	12.5	12.5
	Obciążalność amps	25			16		
Wielkości rur czynnika chłodniczego	mm	15.9 Gaz, 9.52 Ciecz					
Wymiary rur po stronie wody		1" Żeński					
Poziom ciśnienia akustycznego	dBA	43	45	46	43	45	46
Czynnik chłodniczy		R134a kaskada					
<b>Cena za zestaw (zł)</b>		<b>21 180 zł</b>	<b>22 380 zł</b>	<b>24 520 zł</b>	<b>23 650 zł</b>	<b>24 670 zł</b>	<b>26 550 zł</b>



\*Nominalny prąd roboczy podany dla temperatury powietrza otoczenia -3°C i temperatury wody wyjściowej 75°C - proporcja połączenia 100%

## Zbiorniki ciepłej wody użytkowej EKHTS

Domowy zbiornik gorącej wody	EKHTS200AC	EKHTS260AC
Typ	Zbiornik ciśnieniowy	
Objętość wody l	200	260
Maks. temperatura wody °C	75	75
Wysokość mm	1335	1610
Szerokość mm	600	600
Głębokość mm	695	695
Masa własna kg	70	78
Kolor	Szary	
Materiał wewnątrz zbiornika	Stal	
Materiał na zewnątrz obudowy	Blacha z powłoką wstępną	
Połączenia rurowe All cale	3/4"	
Isolacja mm	80	
Strata ciepła/24 godziny przy t 45°C	1.2	1.5
Klasa efektywności energetycznej	B	B
Powierzchnia wymiennika ciepła m <sup>2</sup>	1.56	
<b>Cena za szt (zł)</b>	<b>7 630 zł</b>	<b>8 720 zł</b>

- i) Dla funkcji gorącej wody wymagany jest zbiornik DHW  
ii) Dostarczany z 3-drogowym zaworem i czujnikiem temperatury wody

## Opcje dodatkowe:

Opcje dodatkowe do hydroboksu	Opis	Cena za szt. (zł)
EKR1AHT	Płytko wymagana do podłączenia grzałki EKBUH*/termostatu EKRT*	670 zł
EKR1HBA	Płytko cyfr. wejść/wyjść (monitorowanie alarmu, w/wył ogrz./chl.)	670 zł
RTD-W	Karta MODBUS do hydroboksu HT	1 660 zł
EKCC-W	Sterownik kolejności	5 620 zł
EKCLWS	Czujnik temp. dla centralnego zbiornika cwu	510 zł
EKRUHTB*	Interfejs użytkownika	1 060 zł
EKBUHA6V3**	Grzałka elektryczna 6kW, 1-faza, 230V	2 980 zł
EKBUHA6W1**	Grzałka elektryczna 6kW, 3-fazy, 400V	3 110 zł
EKFMAHTB	Zestaw do montażu zbiornika cwu i hydromodułu osobno	930 zł

## Uwagi:

- i) \*EKRUHTB: 1 ujęty z każdym hydroboksem  
ii) \*\*EKBUHA6V3(W1): Również wymaga EKR1AHT



Dzięki rozszerzeniu typoszeregu o niskotemperaturową Daikin Altherma o dużej wydajności, jesteśmy teraz w stanie zaoferować idealne rozwiązania dla wszystkich wymagających systemów. To doskonała oferta dla apartamentowców, hoteli, basenów, które wymagają dużego komfortu i wysokiej niezawodności.

## Dlaczego warto wybrać Daikin Altherma R typ Flex?

### ✓ Siła i niezawodność

- [ Wykorzystano technologię pompy ciepła powietrze-woda, która uzyskuje energię z powietrza zewnętrznego
- [ Współczynnik COP możliwy aż do 3,07/A+ w Ta DB/WB 7/6°C - LWC 45°C
- [ Rewersyjna, większa wydajność chłodnicza
- [ Możliwe zewnętrzne sterowanie

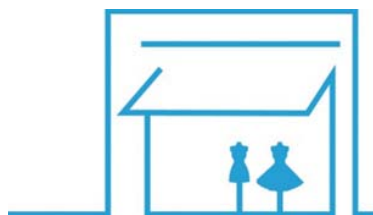

### ✓ Korzyści dla dużych obiektów

- [ Wydajność grzewcza w układzie kaskadowym aż do 62,7 kW
- [ Wydajność chłodzenia w układzie kaskadowym aż do 63,3 kW
- [ Technologia VRV oferuje wysokie sprawności i niezawodną pracę
- [ Kompaktowy model, który zapewnia łatwy montaż i pasuje do mniejszych przestrzeni



# Daikin Altherma R typ Flex

- › Moduł hydrauliczny do instalacji jednostki wewnętrznej eliminuje potrzebę stosowania glikolu
- › Rozwiązanie idealne do zimniejszych klimatów, ponieważ brak glikolu zapewnia większą sprawność
- › Niewielkie wymiary i ograniczone orurowanie umożliwiają instalację w przestrzeniach o ograniczonej ilości miejsca
- › Łatwy transport, ponieważ pojedyncze jednostki zmieszczą się w windzie



SEHVX-BAW

SERHQ-BAW1



BRC21A53/54 (opcja)



aż do

**R-410A**

Ogrzewanie i chłodzenie				SEHVX20BAW/ SERHQ020BAW1	SEHVX32BAW/ SERHQ032BAW1	SEHVX40BAW/ SERHQ020BAW1+SERHQ020BAW1	SEHVX64BAW/ SERHQ032BAW1+SERHQ032BAW1
Wydajność chłodnicza Nom.				21,2 (1)	31,8 (1)	42,3 (1)	63,3 (1)
Wydajność grzewcza Nom.				20,8 (2)	31,2 (2)	41,7 (2)	62,7 (2)
Pobór mocy	Chłodzenie	Nom.	kW	7,47 (1)	12,7 (1)	15,1 (1)	25,5 (1)
	Ogrzewanie	Nom.	kW	6,76 (2)	10,6 (2)	13,7 (2)	21,4 (2)
EER				2,84	2,5	2,8	2,48
COP				3,07	2,93	3,03	2,93
Ogrzewanie pomieszczeń	Wylot wody, klimat umiarkowany 35°C	Infor. ogólne	SCOP	3,93	3,53	3,80	3,53
			ηs (efektywność sezonowa ogrzewania pomieszczeń)	154	138	149	138
			Klasa efektywności sezonowej ogrzewania pomieszczeń	A++		A+	

Jednostka do instalacji w pomieszczeniu				SEHVX20BAW	SEHVX32BAW	SEHVX40BAW	SEHVX64BAW	
Wymiary	Jednostka	Wysokość	mm	1.573				
		Szerokość	mm	766				
		Głębokość	mm	396				
Ciężar	Jednostka		kg	97,0	105	137	153	
	Jednostka zapakowana		kg	109	117	149	165	
Wymiennik ciepła po stronie wodnej	Typ	Pojemność wodna	l	3	5	6	9	
		Natężenie przepływu wody	Chłodzenie Nom.	l/min	60 (3)	90 (3)	120 (3)	181 (3)
			Ogrzewanie Nom.	l/min	60 (2)	90 (2)	120 (2)	181 (2)
Poziom mocy akustycznej	Nom.			63		66		
Zakres pracy	Chłodzenie	Temp. otoczenia Min.–Maks.	°CDB	-5~43				
		Strona wodna Min.–Maks.	°CDB	5 (4)~20				
		Ogrzewanie	Temp. otoczenia Min.–Maks.	°CDB	-15~35			
Czynnik chłodniczy	Typ/GWP	Obiegi	Ilość	R-410A / 2.087,5				
		Sterowanie		Elektroniczny zawór rozprężny				
		Obieg wodny	Srednica połączeń instalacji rurowej	cal	1-1/4" (żeńska)		2" (żeńska)	
Obieg wodny	Instalacja rurowa	Spadek ciśnienia	Chłodzenie Nom.	cal	1-1/4"		1-1/2"	
		wody	kPa	17 (7)	24 (7)	19 (7)	29 (7)	
		Całkowita ilość wody	l	4,2 (8)	5,8 (8)	7,9 (8)	11,0 (8)	
Zasilanie	Faza/Częstotliwość/Napięcie		Hz/V	3N~/50/400				
<b>Cena za szt. (zł)</b>				<b>26 080 zł</b>	<b>29 130 zł</b>	<b>30 560 zł</b>	<b>31 110 zł</b>	

Jednostka zewnętrzna				SERHQ020BAW1	SERHQ032BAW1
Wymiary	Jednostka	Wysokość	mm	1.680	
		Szerokość	mm	765	
		Głębokość	mm	930	1.240
Ciężar	Jednostka		kg	240	316
	Jednostka zapakowana		kg	273	356
Sprężarka	Ilość			2	3
Wentylator	Typ	Sprężarka typu scroll hermetyczna			
		Osiowy			
		Natężenie przepł. pow.	Chłodzenie Nom.	m <sup>3</sup> /min	185
	Ogrzewanie Nom.	m <sup>3</sup> /min	185	233	
<b>Cena za szt. (zł)</b>				<b>39 010 zł</b>	<b>54 960 zł</b>

(1) Chłodzenie: temp. wody parownika na wlocie 12°C; temp. wody parownika na wylocie 7°C; temperatura otoczenia 35°C (2) Warunek: Ta DB/WB 7°C/6°C - LWC 45°C (Dt=5°C) (3) Warunek: Ta 35°C - LWE 7°C (DT = 5°C) (4) Wody można używać powyżej 5°C. Trzeba zastosować roztwór glikolu 30% (propylen lub etylen) między 0°C a 5°C. Trzeba zastosować roztwór glikolu 40% (propylen lub etylen) między 0°C a -10°C (zob. instrukcja instalacji i informacje dotyczące opcji OPZL) (5) Bez objętości wody w jednostce. W większości zastosowań, ta minimalna objętość wody zapewnia satysfakcjonujące wyniki. W procesach krytycznych lub w pomieszczeniach z wysokimi obciążeniami cieplnymi, większa objętość wody może być wymagana. W celu uzyskania dodatkowych informacji, patrz zakres pracy. (6) Bez objętości wody w jednostce. Ta objętość zapewnia wystarczającą energię odszraniania dla wszystkich zastosowań, jednak w przypadku zadania dla ogrzewania wartości  $\geq 45^\circ\text{C}$  (np. klimakonwektory) należy ją pomnożyć przez 0,66 (7) To PD między przyłączami wlotowymi i wylotowymi urządzeniami. Obejmuje spadek ciśnienia w wymienniku ciepła po stronie wodnej. (8) Łącznie z instalacją rurową + PHE: bez przeponowego naczynia wzbiorczego. Ten produkt zawiera fluorowane gazy cieplarniane.

# Pompa ciepła Daikin Altherma 3 WS

## Rozwiązanie dla mieszkalnictwa zbiorowego. Indywidualne pompy ciepła podłączone do centralnej pętli.

Ten innowacyjny system składa się z pomp ciepła podłączonych do centralnej pętli wodnej. W każdym mieszkaniu znajduje się jednostka Daikin Altherma 3 WS - wysokosprawna pompa ciepła woda/woda ze zintegrowanym zbiornikiem ciepłej wody użytkowej (c.w.u.). Pompa ciepła w każdym mieszkaniu działa niezależnie, ale jest podłączona do wspólnej centralnej pętli wodnej tworzącej system komunalny. Centralny obieg wody musi być utrzymywany w zakresie temperatury od +10°C do +30°C. Dzięki tak szerokiemu zakresowi temperatur, centralna pętla wodna może być ogrzewana / lub chłodzona przez różne źródła:

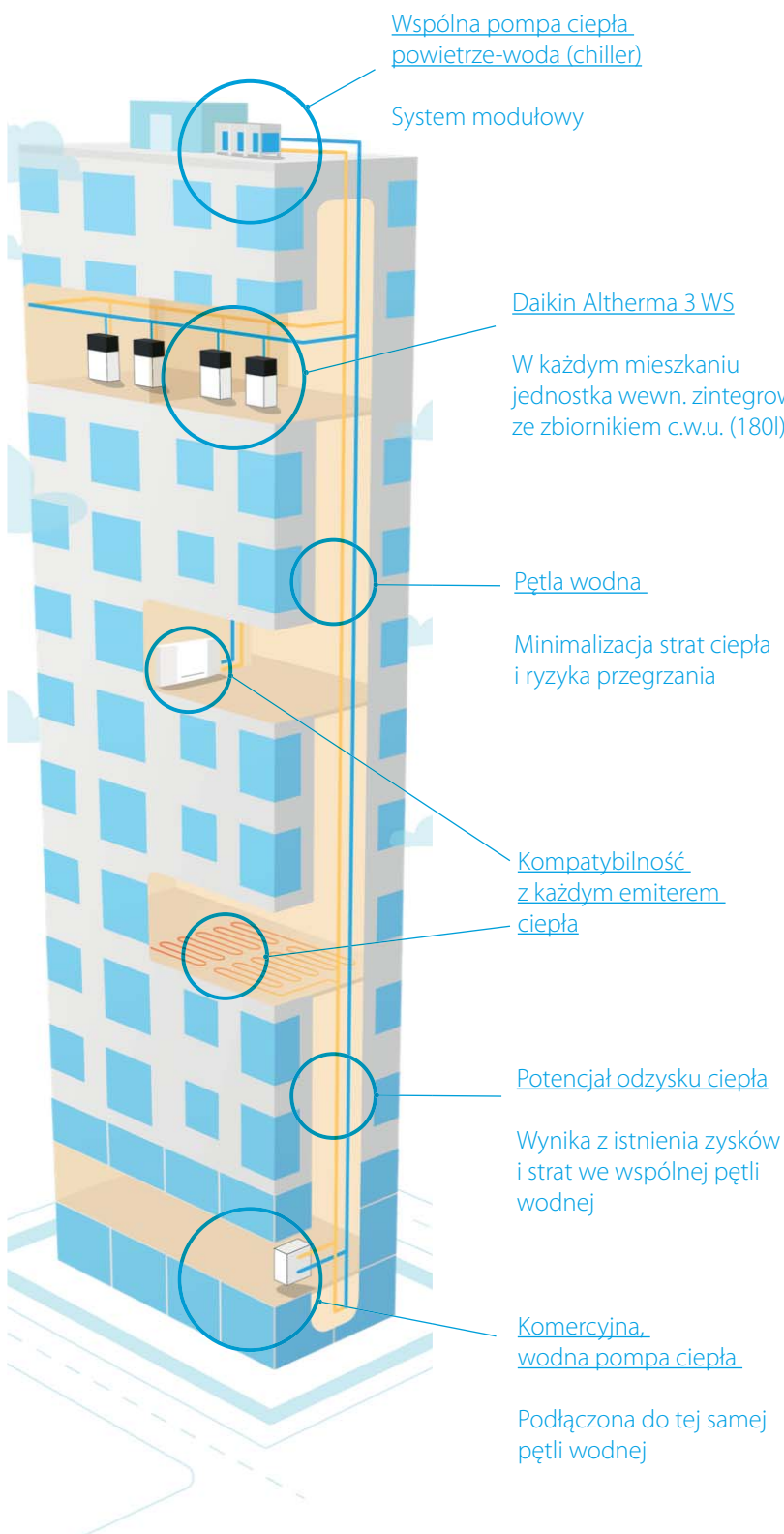

- › Gruntową lub powietrzną pompę ciepła
- › Źródło gruntowe: odwierty lub pale ciepłne
- › Źródło wody powierzchniowej, takie jak rzeka, kanał lub woda morską
- › Sieć ciepłowniczą
- › Ciepło odpadowe

### Kluczowe zalety systemu:

- Wykorzystuje energię odnawialną (lub z odzysku)
- Rozwiązanie niskoemisyjnej pompy ciepła zapewnia znaczną redukcję CO<sub>2</sub> w porównaniu do systemów tradycyjnych
- Rozbudowana maszynownia nie jest wymagana, oszczędność przestrzeni
- Ogrzewanie, ciepła woda i chłodzenie jest realizowane przez system 2-rurowy, co zapewnia oszczędności kapitałowe ponad tradycyjne rozwiązanie 4-rurowe
- Intuicyjna kontrola użytkownika i łączność przez aplikację w standardzie
- W pompie ciepła jest zintegrowana grzałka zapasowa, więc ogrzewanie i ciepła woda jest realizowane na każdą ewentualność.





## Pompa ciepła Daikin Altherma 3 WS

Rozwiązania dla mieszkalnictwa zbiorowego



011-1W0337  
011-1W0338



Pompa ciepła Daikin Altherma 3 WS	Tylko ogrzewanie EWSAH06D9W	Ogrzewanie i chłodzenie EWSAX06D9W
<b>Cena za szt (zł netto)</b>	<b>48 390 zł</b>	<b>48 540 zł</b>

### Opcje:

Opis	Model	Cena w zł za szt.
Sterownik Madoka biały	BRC1HHDW	610 zł
Sterownik Madokasrebrny	BRC1HHDS	610 zł
Sterownik Madoka czarny	BRC1HHDK	610 zł
Zdalny czujnik temp. wewnętrznej	KRCS01-1	310 zł
Płytkę PCB demand	EKRP1HBA	670 zł
Płytkę cyfrowych wejść/wyjść	EKRP1AHT	670 zł
Sterownik kaskadowy	EKCC-W	5 620 zł
Bramka do sterowania kaskadowego	DCOM-LT/IO	1 730 zł
Bramka (Modbus)	DCOM-LT/MB	1 630 zł
Filtr magnetyczny Fernox	K.FERNOXTF1	1 050 zł
Filtr magnetyczny Fernox	K.FERNOXTF1FL	1 080 zł
Zamienny moduł hydrauliczny	EKGSHYDMOD	19 000 zł

Sprawdź nasz kalkulator doborowy: <https://collectivehousing.daikin.eu/en-GB/>

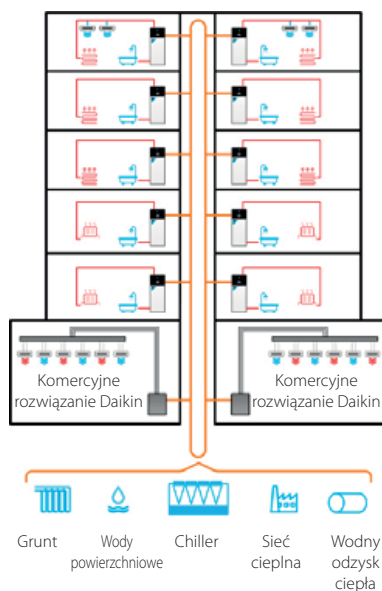

# Idealna pompa ciepła do renowacji

Rozszerzona linia urządzeń

## Idealny zamiennik kotłów gazowych

Domy zbudowane w latach 90. często wymagają remontu, aby nadal wyglądały nowocześnie.

W projekcie renowacji ważne jest również to, aby rozważyć wymianę systemu grzewczego.

Daikin Altherma 3 H MT jest idealnym zamiennikiem do takich domów, gdzie wystarczająca jest temperatura wody to maks. 65°C. Łatwa instalacja, można nawet pozostawić zainstalowane grzejniki!

## Nadaje się do średniej wielkości nowych budynków

Z zakresem wielkości 8 do 12, Daikin Altherma 3 H MT pasuje również do średniej wielkości nowych budynków.

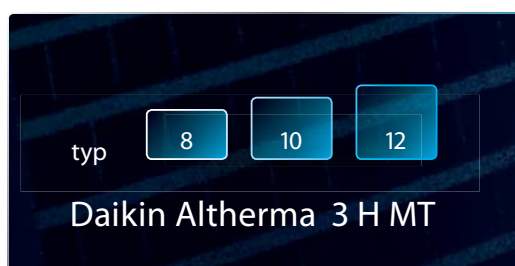



## Idealny zamiennik kotłów olejowych albo stałopalnych

Daikin Altherma 3 H HT to wysokotemperaturowa pompa ciepła, która może zapewnić temperaturę wody na wylocie 70°C. Dzięki takiemu zakresowi pracy, urządzenie może zastąpić kotły olejowe lub stałopalne w starszych domach.

Można pozostawić tradycyjne grzejniki, ale nowsze grzejniki mogą być dobrym rozwiązaniem w celu uzyskania dalszych oszczędności energii.

## Nadaje się do dużych nowych budynków

Z zakresem wielkości 14 do 18, Daikin Altherma 3 H HT odpowiada na potrzeby dużych nowych budynków.

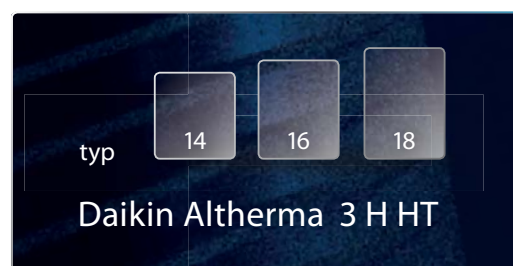

# Daikin Altherma 3 H HT

Spełnienie oczekiwań współczesnego społeczeństwa

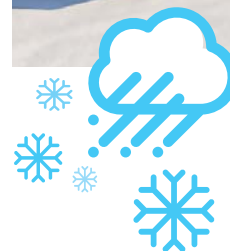

## Wyprodukowano w Europie dla Europy

Czasami pogoda w Europie może być uciążliwa. Dlatego zaprojektowaliśmy Daikin Altherma 3 H HT.

Wydajność grzewcza jest utrzymywana na wysokim poziomie dzięki niskiej temperaturze na zewnątrz i oryginalnej technologii Daikin.

Jako lider na rynku, Daikin dokłada wszelkich starań, aby pompy ciepła były możliwie jak najbardziej niezawodne i efektywne. Firma Daikin opracowała technologię Bluevolution, aby osiągnąć wyższą i bardziej ekologiczną efektywność. Ta technologia jest teraz częścią wszystkich nowych produktów, takich jak Daikin Altherma 3 H HT. Daikin Altherma 3 H HT to pierwsza jednostka zewnętrzna Daikin o wyróżniającym się wyglądzie. Pojedynczy wentylator redukujący poziom głośności i czarna przednia obudowa sprawiają, że urządzenie pasuje do każdego otoczenia.

Wszystkie te dedykowane komponenty zostały specjalnie opracowane wewnętrznie, aby uczynić Daikin Altherma 3 H HT rozwiązaniem wyjątkowym.

**Najwyższa wydajność, wykorzystanie energii odnawialnej, nowoczesna estetyka i komfort akustyczny.**

**Na tym właśnie polega kwintesencja pompy ciepła.**

## Nowoczesna estetyka i instalacja zajmująca mało miejsca

Oprócz komfortu akustycznego, ważnym elementem w dzisiejszych czasach jest wygląd. Szczególną uwagę zwrócono na dostosowanie jednostki zewnętrznej do nowoczesnych budynków.

Czarna przednia obudowa rozciąga się poziomo, dzięki czemu wentylator jest niewidoczny. Matowa szara obudowa odzwierciedla kolor ściany z tyłu, co zapewnia większą dyskrecję. To urządzenie otrzymało nagrody IF i Reddot Design Awards 2019.



reddot design award  
winner 2019

## BLUEVOLUTION

Technologia Bluevolution łączy specjalnie opracowaną sprężarkę i czynnik chłodniczy R-32. Daikin jest jednym z pionierów na świecie, który wprowadza na rynek pompy ciepła na czynnik chłodniczy R-32. Z niższym potencjałem tworzenia efektu cieplarnianego (GWP), czynnik chłodniczy R-32 osiąga wyższą efektywność energetyczną i oferuje niższą emisję CO<sub>2</sub> niż standardowe czynniki chłodnicze, np. R-410A

R-32 jako łatwiejszy do odzysku i ponownego wykorzystania jest doskonałym rozwiązaniem pozwalającym osiągnąć nowe europejskie cele dotyczące emisji CO<sub>2</sub>.

**R-32**





## Cisza i komfort

Daikin Altherma 3 H HT zaprojektowano z myślą o obniżeniu poziomu ciśnienia akustycznego i spełnieniu oczekiwań dzisiejszego społeczeństwa.

Daikin Altherma 3 H HT oferuje większy komfort dzięki trybowi niskiego poziomu głośności. W standardowym trybie pracy urządzenie wytwarza ciśnienie akustyczne wynoszące 38 dBA w odległości 3 metrów, to dźwięk gdzieś między śpiewem ptaków a poziomem hałasu w bibliotece. Z drugiej strony tryb niskiego poziomu dźwięku redukuje o 3 dB(A) ciśnienie akustyczne w odległości 3 metrów, aby osiągnąć 35 dB(A), co stanowi rzeczywistą redukcję poziomu głośności o połowę!

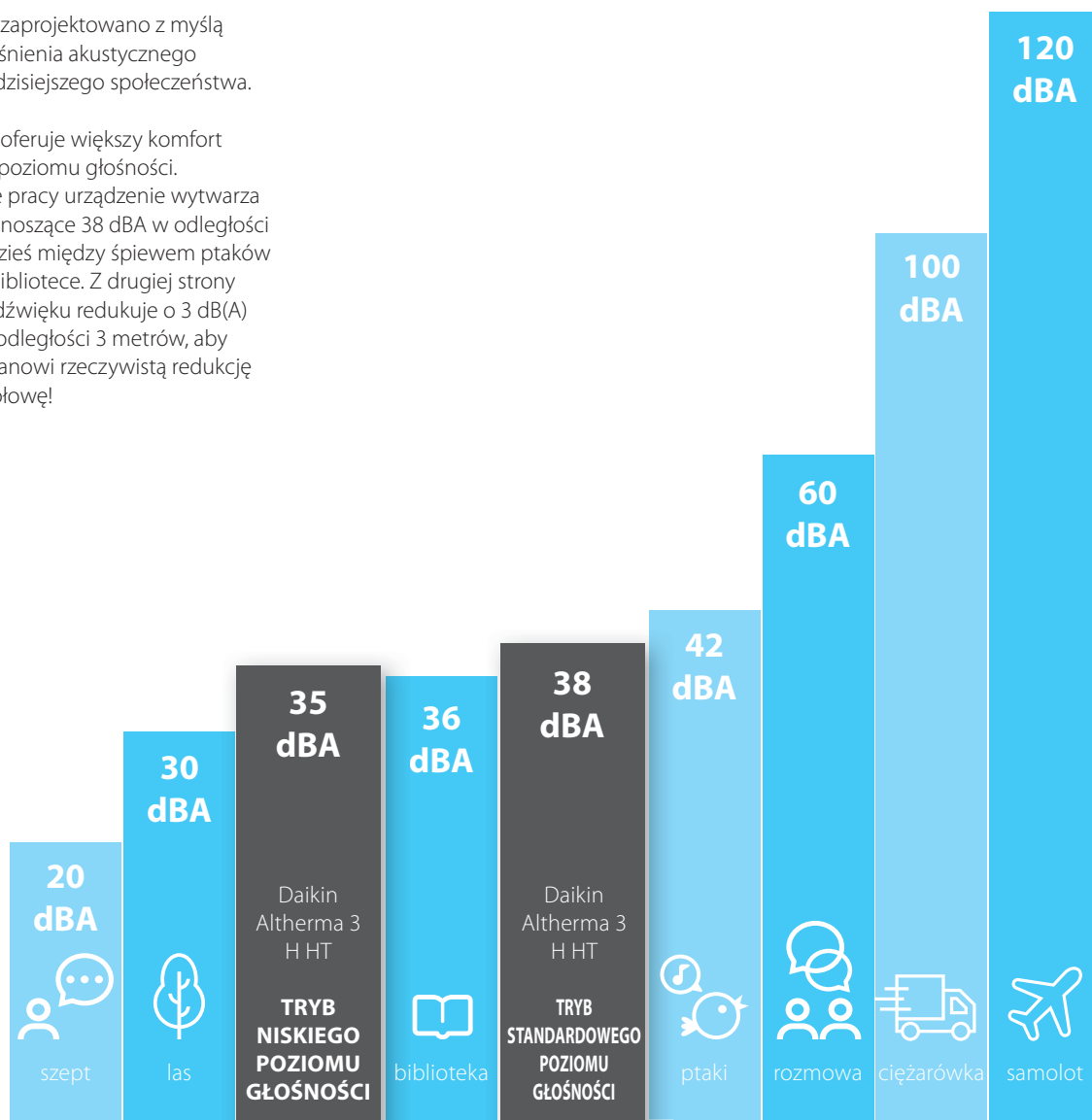

# Innowacja priorytetem naszych zainteresowań

Daikin Altherma 3 H HT zapewnia niski poziom głośności i wysoką wydajność grzewczą dzięki innowacyjnemu podejściu Daikin do rozwoju produktów. Kilka głównych komponentów zaprojektowano z myślą o osiągnięciu przez ten produkt doskonałości, należą do nich między innymi sprężarka z podwójnym wtryskiem i pojedynczy wentylator, nawet w urządzeniach o dużej wydajności, a także zupełnie nowa obudowa.

## Nowoczesna obudowa

Czarna, przednia obudowa wykonana z poziomych linii zasłania wentylator, zmniejszając percepcję dźwięku wytwarzanego przez urządzenie.

Jasnoszara tylna obudowa delikatnie odzwierciedla otoczenie, w którym urządzenie jest zainstalowane, pomagając wtapiać się w każdą nowoczesną przestrzeń.

Ten wyjątkowy projekt otrzymał już nagrody za wzornictwo.



reddot design award  
winner 2019

## Pojedynczy wentylator zapewniający wysoką wydajność

Pojedynczy wentylator jest nieco większy, zastępując zwykły podwójny wentylator dla urządzeń o dużej wydajności (14-16-18 kW).

Skorygowano także kształt wentylatora, aby zmniejszyć powierzchnię kontaktu z powietrzem, a tym samym obniżyć poziom głośności poprzez poprawę cyrkulacji powietrza.

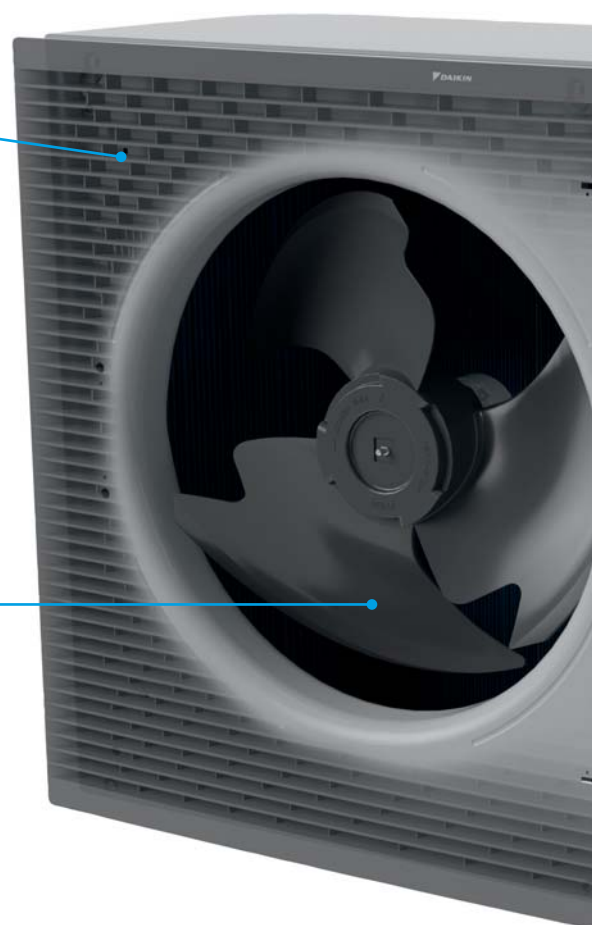

## Maksymalne wygłuszenie

Aby zmniejszyć moc akustyczną sprężarki, podjęto szereg działań w zakresie absorpcji i izolacji dźwięku.

Po pierwsze, sprężarka jest otoczona 3-warstwową izolacją składającą się z warstwy: powietrza, materiału izolacyjnego i metalowej skrzynki.

Jeżeli chodzi o absorpcję, Daikin Altherma 3 H HT korzysta z podwójnej redukcji poziomu dźwięku dzięki zastosowaniu gumowych podkładek między dolną płytą a płytą antywibracyjną pod sprężarką.

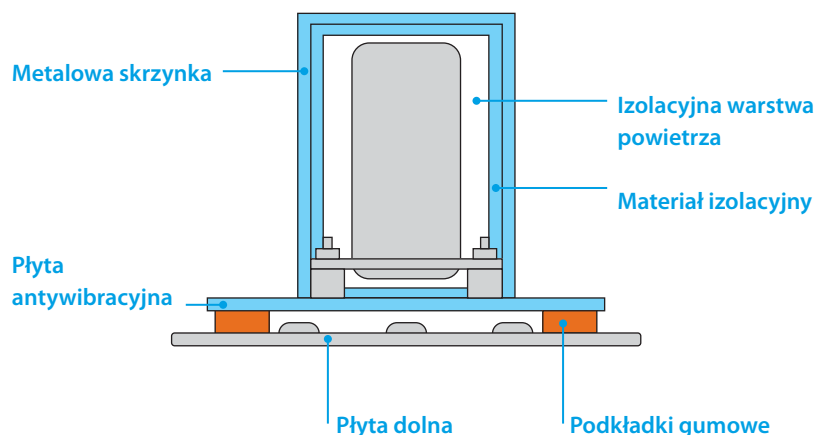

## Nowa sprężarka z podwójnym wtryskiem

Aby zapewnić wyjątkowość tego produktu, firma Daikin Europe współpracowała z Daikin Japan nad opracowaniem najwyższej jakości komponentów. Sprężarka Daikin Altherma 3 H HT jest w stanie sama zapewnić wysoką temperaturę wody na instalację aż 70°C.

Oprócz tego, firma Daikin jest pionierem we wdrażaniu pomp ciepła wyposażonych w czynnik chłodniczy R-32. Z niższym potencjałem tworzenia efektu cieplarnianego (GWP), czynnik chłodniczy R-32 osiąga wyższą efektywność energetyczną i oferuje niższą emisję CO<sub>2</sub> niż standardowe czynniki chłodnicze, np. R-410A. R-32 jako łatwiejszy do odzysku i ponownego wykorzystania jest doskonałym rozwiązaniem pozwalającym osiągnąć nowe europejskie cele dotyczące emisji CO<sub>2</sub>.

## Nieźródlane możliwości

Dzięki opisanym rozwiązaniom Daikin Altherma 3 H HT osiągnęła najlepsze wyniki przedstawione na etykietach energetycznych:



Ogrzewanie  
pomieszczeń  
35°C i 55°C

aż do



# Jedno rozwiązanie, wiele kombinacji

Typoszereg Daikin Altherma 3 H HT można połączyć z trzema różnymi jednostkami wewnętrznymi. Takie rozwiązanie oferuje określone funkcje zapewniające ogrzewanie, chłodzenie i ciepłą wodę użytkową w domu.

## Jednostka zewnętrzna

Jednostka zewnętrzna jest dostępna w 3 wielkościach 14-16-18.

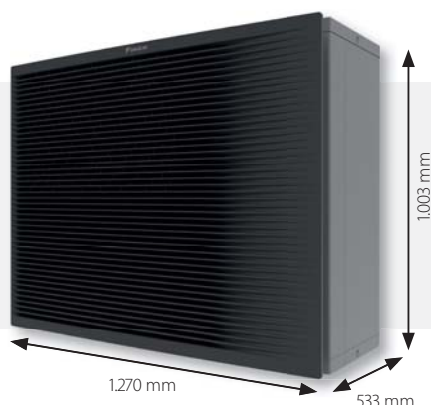

## Model z wbudowanym zbiornikiem c.w.u. ze stali nierdzewnej

Ten model jest kompaktowym urządzeniem o niewielkiej powierzchni zabudowy 595 x 625 mm.

Urządzenie jest wyposażone w zbiornik o pojemności 180 lub 230 litrów, który odpowiada zapotrzebowaniu na ciepłą wodę użytkową.



## Model z wbudowanym zbiornikiem ECH<sub>2</sub>O

Urządzenie ECH<sub>2</sub>O wyposażono w termiczny zbiornik c.w.u. o pojemności 300 lub 500 litrów, który można podłączyć do kolektorów słonecznych.



## Model ścienny

Ten model jest najbardziej kompaktowym urządzeniem, ale musi być wyposażony w oddzielny zbiornik do przygotowania c.w.u.





# Uzyskaj najwyższy komfort dzięki najlepszym funkcjom

Wybierz z poniższych punktów funkcję, która najlepiej odpowiada potrzebom Twojego klienta. Jednostki wewnętrzne są dostępne w 3 możliwych wersjach: tylko grzewczej, rewersyjnej i dwustrefowej, co daje możliwość indywidualnego dostosowania systemu grzewczego Daikin.

## + Model tylko z funkcją ogrzewania

Model tylko z funkcją ogrzewania jest standardem w typoszeregu Daikin i jest dostępny dla wszystkich trzech jednostek wewnętrznych. Oznacza to, że ten system grzewczy zapewnia ogrzewanie pomieszczeń i ciepłą wodę użytkową.

## + Model rewersyjny

Jeżeli potrzebne jest chłodzenie, wszystkie trzy jednostki wewnętrzne są dostępne w wersji rewersyjnej. Rewersyjny oznacza, że system może odwrócić swój sposób pracy i zapewnić chłodzenie zamiast ogrzewania. Funkcja chłodzenia wymaga zastosowania ogrzewania podłogowego lub klimakonwektorów.

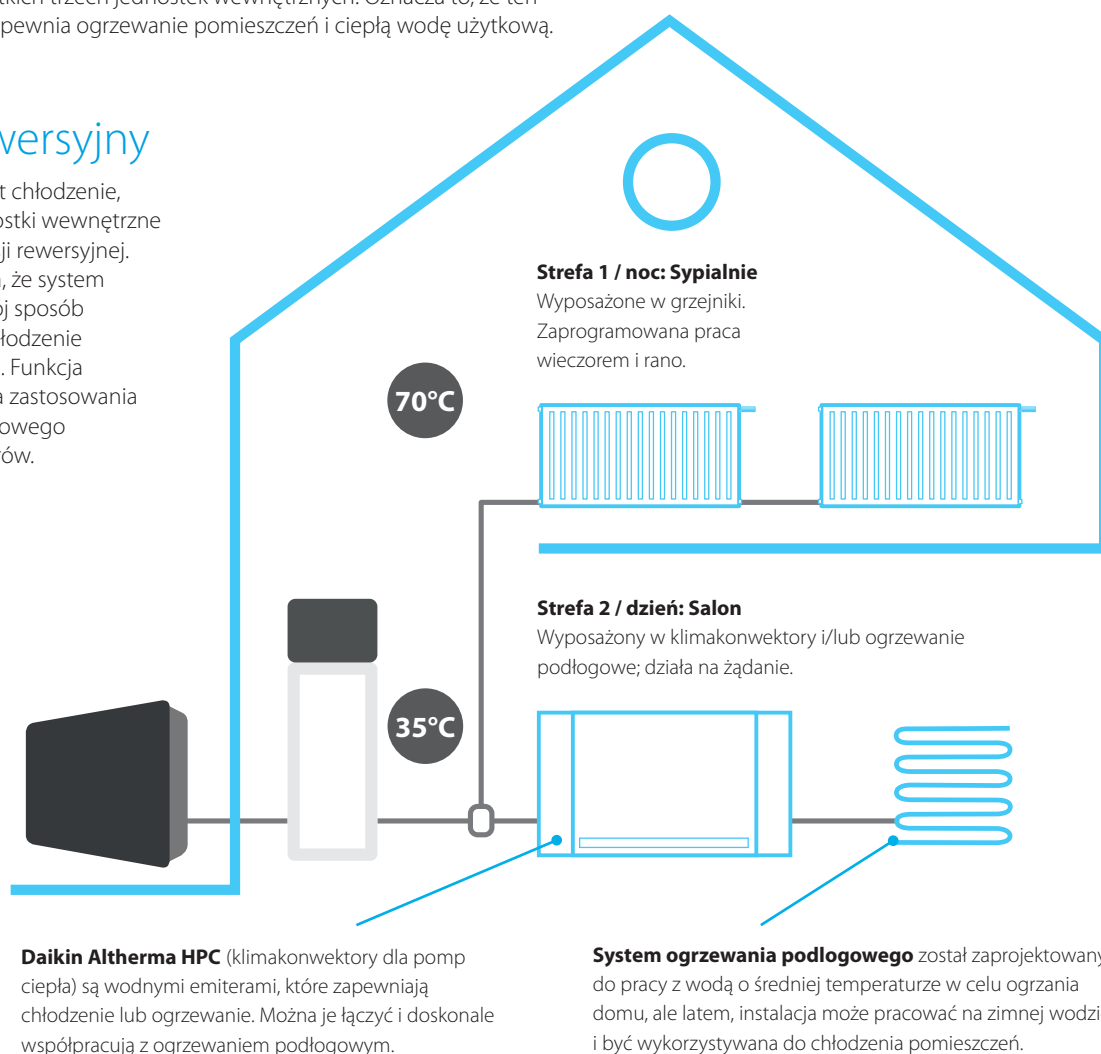

## + Model dwustrefowy

Zintegrowany model przypodłogowy ma również dedykowany model dwustrefowy: można obsługiwać dwie niezależne strefy z różnymi emiterami, które potrzebują innego poziomu temperatury zasilania (na przykład: system ogrzewania podłogowego w salonie i grzejniki w sypialni na piętrze).

2 strefami można także zarządzać niezależnie: w ciągu dnia wyłączyć ogrzewanie na pierwszym piętrze, aby ograniczyć nadmierne zużycie energii.



## Pompa ciepła wysokotemperaturowa

### Daikin Altherma 3 H MT F

DAIKIN



Sterownik przewodowy Madoka  
BRC1HHDW



Jednostka zewnętrzna  
EPRA08-12EV3/W1



Jednostka wewnętrzna  
ETVH-12E6V



aż do



R-32

#### Zestawy TYLKO GRZEWCZE z jednostkami wewnętrznymi ZINTEGROWANYMI

Zasilanie / Zalecany bezpiecznik	Typoszereg	Opis	Zbiornik 180l			Zbiornik 230l		
			Tylko Grzanie	Cena elementów [zł netto]	Cena zestaw [zł netto]	Tylko Grzanie	Cena elementów [zł netto]	Cena zestaw [zł netto]
220V/50Hz / 32A	08	Jedn.zewnętrzna	EPRA08EV3	27 860 zł		EPRA08EV3	27 860 zł	
		Jednostka wewn. z grzałką 6kW	ETVH12S18E6V	21 540 zł	<b>49 400 zł</b>	ETVH12S23E6V	21 720 zł	<b>49 580 zł</b>
		Jednostka wewn. z grzałką 9kW	ETVH12S18E9W	21 500 zł	<b>49 360 zł</b>	ETVH12S23E9W	23 020 zł	<b>50 880 zł</b>
	10	Jedn.zewnętrzna	EPRA10EV3	29 320 zł		EPRA10EV3	29 320 zł	
		Jednostka wewn. z grzałką 6kW	ETVH12S18E6V	21 540 zł	<b>50 860 zł</b>	ETVH12S23E6V	21 720 zł	<b>51 040 zł</b>
		Jednostka wewn. z grzałką 9kW	ETVH12S18E9W	21 500 zł	<b>50 820 zł</b>	ETVH12S23E9W	23 020 zł	<b>52 340 zł</b>
	12	Jedn.zewnętrzna	EPRA12EV3	30 860 zł		EPRA12EV3	30 860 zł	
		Jednostka wewn. z grzałką 6kW	ETVH12S18E6V	21 540 zł	<b>52 400 zł</b>	ETVH12S23E6V	21 720 zł	<b>52 580 zł</b>
		Jednostka wewn. z grzałką 9kW	ETVH12S18E9W	21 500 zł	<b>52 360 zł</b>	ETVH12S23E9W	23 020 zł	<b>53 880 zł</b>
380V/50Hz / 16A	08	Jedn.zewnętrzna	EPRA08EW1	30 130 zł		EPRA08EW1	30 130 zł	
		Jednostka wewn. z grzałką 6kW	ETVH12S18E6V	21 540 zł	<b>51 670 zł</b>	ETVH12S23E6V	21 720 zł	<b>51 850 zł</b>
		Jednostka wewn. z grzałką 9kW	ETVH12S18E9W	21 500 zł	<b>51 630 zł</b>	ETVH12S23E9W	23 020 zł	<b>53 150 zł</b>
	10	Jedn.zewnętrzna	EPRA10EW1	31 730 zł		EPRA10EW1	31 730 zł	
		Jednostka wewn. z grzałką 6kW	ETVH12S18E6V	21 540 zł	<b>53 270 zł</b>	ETVH12S23E6V	21 720 zł	<b>53 450 zł</b>
		Jednostka wewn. z grzałką 9kW	ETVH12S18E9W	21 500 zł	<b>53 230 zł</b>	ETVH12S23E9W	23 020 zł	<b>54 750 zł</b>
	12	Jedn.zewnętrzna	EPRA12EW1	33 380 zł		EPRA12EW1	33 380 zł	
		Jednostka wewn. z grzałką 6kW	ETVH12S18E6V	21 540 zł	<b>54 920 zł</b>	ETVH12S23E6V	21 720 zł	<b>55 100 zł</b>
		Jednostka wewn. z grzałką 9kW	ETVH12S18E9W	21 500 zł	<b>54 880 zł</b>	ETVH12S23E9W	23 020 zł	<b>56 400 zł</b>

#### Zestawy GRZANIE I CHŁODZENIE z jednostkami wewnętrznymi ZINTEGROWANYMI

Zasilanie / Zalecany bezpiecznik	Typoszereg	Opis	Zbiornik 180l			Zbiornik 230l		
			Grzanie i chłodzenie	Cena elementów [zł netto]	Cena zestaw [zł netto]	Grzanie i chłodzenie	Cena elementów [zł netto]	Cena zestaw [zł netto]
220V/50Hz / 32A	08	Jedn.zewnętrzna	EPRA08EV3	27 860 zł		EPRA08EV3	27 860 zł	
		Jednostka wewn. z grzałką 6kW	ETVX12S18E6V	22 380 zł	<b>50 240 zł</b>	ETVX12S23E6V	23 230 zł	<b>51 090 zł</b>
		Jednostka wewn. z grzałką 9kW	ETVX12S18E9W	23 020 zł	<b>50 880 zł</b>	ETVX12S23E9W	23 870 zł	<b>51 730 zł</b>
	10	Jedn.zewnętrzna	EPRA10EV3	29 320 zł		EPRA10EV3	29 320 zł	
		Jednostka wewn. z grzałką 6kW	ETVX12S18E6V	22 380 zł	<b>51 700 zł</b>	ETVX12S23E6V	23 230 zł	<b>52 550 zł</b>
		Jednostka wewn. z grzałką 9kW	ETVX12S18E9W	23 020 zł	<b>52 340 zł</b>	ETVX12S23E9W	23 870 zł	<b>53 190 zł</b>
12	Jedn.zewnętrzna	EPRA12EV3	30 860 zł		EPRA12EV3	30 860 zł		
	Jednostka wewn. z grzałką 6kW	ETVX12S18E6V	22 380 zł	<b>53 240 zł</b>	ETVX12S23E6V	23 230 zł	<b>54 090 zł</b>	
	Jednostka wewn. z grzałką 9kW	ETVX12S18E9W	23 020 zł	<b>53 880 zł</b>	ETVX12S23E9W	23 870 zł	<b>54 730 zł</b>	
380V/50Hz / 16A	08	Jedn.zewnętrzna	EPRA08EW1	30 130 zł		EPRA08EW1	30 130 zł	
		Jednostka wewn. z grzałką 6kW	ETVX12S18E6V	22 380 zł	<b>52 510 zł</b>	ETVX12S23E6V	23 230 zł	<b>53 360 zł</b>
		Jednostka wewn. z grzałką 9kW	ETVX12S18E9W	23 020 zł	<b>53 150 zł</b>	ETVX12S23E9W	23 870 zł	<b>54 000 zł</b>
	10	Jedn.zewnętrzna	EPRA10EW1	31 730 zł		EPRA10EW1	31 730 zł	
		Jednostka wewn. z grzałką 6kW	ETVX12S18E6V	22 380 zł	<b>54 110 zł</b>	ETVX12S23E6V	23 230 zł	<b>54 960 zł</b>
		Jednostka wewn. z grzałką 9kW	ETVX12S18E9W	23 020 zł	<b>54 750 zł</b>	ETVX12S23E9W	23 870 zł	<b>55 600 zł</b>
12	Jedn.zewnętrzna	EPRA12EW1	33 380 zł		EPRA12EW1	33 380 zł		
	Jednostka wewn. z grzałką 6kW	ETVX12S18E6V	22 380 zł	<b>55 760 zł</b>	ETVX12S23E6V	23 230 zł	<b>56 610 zł</b>	
	Jednostka wewn. z grzałką 9kW	ETVX12S18E9W	23 020 zł	<b>56 400 zł</b>	ETVX12S23E9W	23 870 zł	<b>57 250 zł</b>	

UWAGA:

- › Interfejs użytkownika w komplecie z jednostką wewnętrzną
- › W przypadku zastosowania układu pracującego na wodzie, należy dodać zawory zabezpieczające przed zamrożeniem AFVALVE1 (akcesoria)



Pompa ciepła wysokotemperaturowa  
Daikin Altherma 3 H MT F ze ster. 2-ch

stref



Sterownik przewodowy Madoka  
BRC1HHDW



Jednostka zewnętrzna  
EPRA08-12EV3/W1



Jednostka wewnętrzna  
ETVZ-12E6V



R-32



Zestawy **TYLKO GRZEWCZE** z jednostkami wewnętrznymi **ZINTEGROWANYMI** ze ster. 2-ch stref

Zasilanie / Zalecany bezpiecznik	Typoszereg	Opis	Zbiornik 180l			Zbiornik 230l		
			Tylko Grzanie	Cena elementów [zł netto]	Cena zestaw [zł netto]	Tylko Grzanie	Cena elementów [zł netto]	Cena zestaw [zł netto]
220V/50Hz / 32A	8	Jedn.zewnętrzna	EPRA08EV3	27 860 zł		EPRA08EV3	27 860 zł	
		Jednostka wewn. z grzałką 6kW	ETVZ12S18E6V	24 130 zł	<b>51 990 zł</b>	ETVZ12S23E6V	24 960 zł	<b>52 820 zł</b>
		Jednostka wewn. z grzałką 9kW	ETVZ12S18E9W	24 730 zł	<b>52 590 zł</b>	ETVZ12S23E9W	25 590 zł	<b>53 450 zł</b>
	10	Jedn.zewnętrzna	EPRA10EV3	29 320 zł		EPRA10EV3	29 320 zł	
		Jednostka wewn. z grzałką 6kW	ETVZ12S18E6V	24 130 zł	<b>53 450 zł</b>	ETVZ12S23E6V	24 960 zł	<b>54 280 zł</b>
		Jednostka wewn. z grzałką 9kW	ETVZ12S18E9W	24 730 zł	<b>54 050 zł</b>	ETVZ12S23E9W	25 590 zł	<b>54 910 zł</b>
12	Jedn.zewnętrzna	EPRA12EV3	30 860 zł		EPRA12EV3	30 860 zł		
	Jednostka wewn. z grzałką 6kW	ETVZ12S18E6V	24 130 zł	<b>54 990 zł</b>	ETVZ12S23E6V	24 960 zł	<b>55 820 zł</b>	
	Jednostka wewn. z grzałką 9kW	ETVZ12S18E9W	24 730 zł	<b>55 590 zł</b>	ETVZ12S23E9W	25 590 zł	<b>56 450 zł</b>	
380V/50Hz / 16A	8	Jedn.zewnętrzna	EPRA08EW1	30 130 zł		EPRA08EW1	30 130 zł	
		Jednostka wewn. z grzałką 6kW	ETVZ12S18E6V	24 130 zł	<b>54 260 zł</b>	ETVZ12S23E6V	24 960 zł	<b>55 090 zł</b>
		Jednostka wewn. z grzałką 9kW	ETVZ12S18E9W	24 730 zł	<b>54 860 zł</b>	ETVZ12S23E9W	25 590 zł	<b>55 720 zł</b>
	10	Jedn.zewnętrzna	EPRA10EW1	31 730 zł		EPRA10EW1	31 730 zł	
		Jednostka wewn. z grzałką 6kW	ETVZ12S18E6V	24 130 zł	<b>55 860 zł</b>	ETVZ12S23E6V	24 960 zł	<b>56 690 zł</b>
		Jednostka wewn. z grzałką 9kW	ETVZ12S18E9W	24 730 zł	<b>56 460 zł</b>	ETVZ12S23E9W	25 590 zł	<b>57 320 zł</b>
	12	Jedn.zewnętrzna	EPRA12EW1	33 380 zł		EPRA12EW1	33 380 zł	
		Jednostka wewn. z grzałką 6kW	ETVZ12S18E6V	24 130 zł	<b>57 510 zł</b>	ETVZ12S23E6V	24 960 zł	<b>58 340 zł</b>
		Jednostka wewn. z grzałką 9kW	ETVZ12S18E9W	24 730 zł	<b>58 110 zł</b>	ETVZ12S23E9W	25 590 zł	<b>58 970 zł</b>

UWAGA:

- > Interfejs użytkownika w komplecie z jednostką wewnętrzną
- > W przypadku zastosowania układu pracującego na wodzie, należy dodać zawory zabezpieczające przed zamrożeniem **AFVALVE1** (akcesoria)





## Pompa ciepła wysokotemperaturowa Daikin Altherma 3 H HT F

35°C aż do



**R-32**

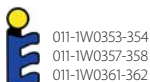

011-1W0353-354  
011-1W0357-358  
011-1W0361-362



Jednostka zewnętrzna EPRA-E  
WysxSzerxGłęb.: 1003x1270x533



Jednostka wewnętrzna ETVH(X)-D  
S18: WysxSzerxGłęb.: 1650x595x625  
S23: WysxSzerxGłęb.: 1850x595x625

### Zestawy TYLKO GRZEWCZE z jednostkami wewnętrznymi ZINTEGROWANYMI

Zasilanie /zalecany bezpiecznik JZ	Typoszereg	Opis	Zbiornik 180l			Zbiornik 230l		
			Tylko Grzanie	Cena elementów [zł netto]	Cena zestaw [zł netto]	Tylko Grzanie	Cena elementów [zł netto]	Cena zestaw [zł netto]
220V/50Hz / 32A	14	Jedn.zewnętrzna	EPRA14DV37	32 500 zł		EPRA14DV37	32 500 zł	
		Jednostka wewn. z grzałką 6kW	ETVH16S18E6V7	22 040 zł	<b>54 540 zł</b>	ETVH16S23E6V7	22 870 zł	<b>55 370 zł</b>
		Jednostka wewn. z grzałką 9kW	ETVH16S18E9W7	22 630 zł	<b>55 130 zł</b>	ETVH16S23E9W7	24 210 zł	<b>56 710 zł</b>
	16	Jedn.zewnętrzna	EPRA16DV37	36 530 zł		EPRA16DV37	36 530 zł	
		Jednostka wewn. z grzałką 6kW	ETVH16S18E6V7	22 040 zł	<b>58 570 zł</b>	ETVH16S23E6V7	22 870 zł	<b>59 400 zł</b>
		Jednostka wewn. z grzałką 9kW	ETVH16S18E9W7	22 630 zł	<b>59 160 zł</b>	ETVH16S23E9W7	24 210 zł	<b>60 740 zł</b>
	18	Jedn.zewnętrzna	EPRA18DV37	39 810 zł		EPRA18DV37	39 810 zł	
		Jednostka wewn. z grzałką 6kW	ETVH16S18E6V7	22 040 zł	<b>61 850 zł</b>	ETVH16S23E6V7	22 870 zł	<b>62 680 zł</b>
		Jednostka wewn. z grzałką 9kW	ETVH16S18E9W7	22 630 zł	<b>62 440 zł</b>	ETVH16S23E9W7	24 210 zł	<b>64 020 zł</b>
380V/50Hz / 16A	14	Jedn.zewnętrzna	EPRA14DW17	35 140 zł		EPRA14DW17	35 140 zł	
		Jednostka wewn. z grzałką 6kW	ETVH16S18E6V7	22 040 zł	<b>57 180 zł</b>	ETVH16S23E6V7	22 870 zł	<b>58 010 zł</b>
		Jednostka wewn. z grzałką 9kW	ETVH16S18E9W7	22 630 zł	<b>57 770 zł</b>	ETVH16S23E9W7	24 210 zł	<b>59 350 zł</b>
	16	Jedn.zewnętrzna	EPRA16DW17	37 240 zł		EPRA16DW17	37 240 zł	
		Jednostka wewn. z grzałką 6kW	ETVH16S18E6V7	22 040 zł	<b>59 280 zł</b>	ETVH16S23E6V7	22 870 zł	<b>60 110 zł</b>
		Jednostka wewn. z grzałką 9kW	ETVH16S18E9W7	22 630 zł	<b>59 870 zł</b>	ETVH16S23E9W7	24 210 zł	<b>61 450 zł</b>
	18	Jedn.zewnętrzna	EPRA18DW17	40 460 zł		EPRA18DW17	40 460 zł	
		Jednostka wewn. z grzałką 6kW	ETVH16S18E6V7	22 040 zł	<b>62 500 zł</b>	ETVH16S23E6V7	22 870 zł	<b>63 330 zł</b>
		Jednostka wewn. z grzałką 9kW	ETVH16S18E9W7	22 630 zł	<b>63 090 zł</b>	ETVH16S23E9W7	24 210 zł	<b>64 670 zł</b>



### Zestawy GRZANIE I CHŁODZENIE z jednostkami wewnętrznymi ZINTEGROWANYMI

Zasilanie /zalecany bezpiecznik JZ	Typoszereg	Opis	Zbiornik 180l			Zbiornik 230l		
			Grzanie i Chłodzenie	Cena elementów [zł netto]	Cena zestaw [zł netto]	Grzanie i Chłodzenie	Cena elementów [zł netto]	Cena zestaw [zł netto]
220V/50Hz / 32A	14	Jedn.zewnętrzna	EPRA14DV37	32 500 zł		EPRA14DV37	32 500 zł	
		Jednostka wewn. z grzałką 6kW	ETVX16S18E6V7	23 560 zł	<b>56 060 zł</b>	ETVX16S23E6V7	24 470 zł	<b>56 970 zł</b>
		Jednostka wewn. z grzałką 9kW	ETVX16S18E9W7	24 210 zł	<b>56 710 zł</b>	ETVX16S23E9W7	25 120 zł	<b>57 620 zł</b>
	16	Jedn.zewnętrzna	EPRA16DV37	36 530 zł		EPRA16DV37	36 530 zł	
		Jednostka wewn. z grzałką 6kW	ETVX16S18E6V7	23 560 zł	<b>60 090 zł</b>	ETVX16S23E6V7	24 470 zł	<b>61 000 zł</b>
		Jednostka wewn. z grzałką 9kW	ETVX16S18E9W7	24 210 zł	<b>60 740 zł</b>	ETVX16S23E9W7	25 120 zł	<b>61 650 zł</b>
	18	Jedn.zewnętrzna	EPRA18DV37	39 810 zł		EPRA18DV37	39 810 zł	
		Jednostka wewn. z grzałką 6kW	ETVX16S18E6V7	23 560 zł	<b>63 370 zł</b>	ETVX16S23E6V7	24 470 zł	<b>64 280 zł</b>
		Jednostka wewn. z grzałką 9kW	ETVX16S18E9W7	24 210 zł	<b>64 020 zł</b>	ETVX16S23E9W7	25 120 zł	<b>64 930 zł</b>
380V/50Hz / 16A	14	Jedn.zewnętrzna	EPRA14DW17	35 140 zł		EPRA14DW17	35 140 zł	
		Jednostka wewn. z grzałką 6kW	ETVX16S18E6V7	23 560 zł	<b>58 700 zł</b>	ETVX16S23E6V7	24 470 zł	<b>59 610 zł</b>
		Jednostka wewn. z grzałką 9kW	ETVX16S18E9W7	24 210 zł	<b>59 350 zł</b>	ETVX16S23E9W7	25 120 zł	<b>60 260 zł</b>
	16	Jedn.zewnętrzna	EPRA16DW17	37 240 zł		EPRA16DW17	37 240 zł	
		Jednostka wewn. z grzałką 6kW	ETVX16S18E6V7	23 560 zł	<b>60 800 zł</b>	ETVX16S23E6V7	24 470 zł	<b>61 710 zł</b>
		Jednostka wewn. z grzałką 9kW	ETVX16S18E9W7	24 210 zł	<b>61 450 zł</b>	ETVX16S23E9W7	25 120 zł	<b>62 360 zł</b>
	18	Jedn.zewnętrzna	EPRA18DW17	40 460 zł		EPRA18DW17	40 460 zł	
		Jednostka wewn. z grzałką 6kW	ETVX16S18E6V7	23 560 zł	<b>64 020 zł</b>	ETVX16S23E6V7	24 470 zł	<b>64 930 zł</b>
		Jednostka wewn. z grzałką 9kW	ETVX16S18E9W7	24 210 zł	<b>64 670 zł</b>	ETVX16S23E9W7	25 120 zł	<b>65 580 zł</b>

#### UWAGA:

- › Interfejs użytkownika w komplecie z jednostką wewnętrzną
- › W przypadku zastosowania układu pracującego na wodzie, należy dodać zawory zabezpieczające przed zamrożeniem AFVALVE1 (akcesoria)

## Pompa ciepła wysokotemperaturowa Daikin Altherma 3 H HT F ze ster. 2-ch stref



35°C aż do



**R-32**

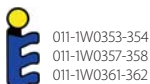

Jednostka zewnętrzna EPRA-D  
WysxSzerxGłęb.: 1003x1270x533



Jednostka wewnętrzna ETVZ-E  
S18: WysxSzerxGłęb.: 1650x595x625  
S23: WysxSzerxGłęb.: 1850x595x625

### Zestawy TYLKO GRZEWCZE z jednostkami wewnętrznymi ZINTEGROWANYMI 2-strefowymi

Zasilanie / zalecany bezpiecznik JZ	Typoszereg	Opis	Zbiornik 180l			Zbiornik 230l		
			Tylko Grzanie	Cena elementów [zł netto]	Cena zestaw [zł netto]	Tylko Grzanie	Cena elementów [zł netto]	Cena zestaw [zł netto]
220V/50Hz / 132A	14	Jedn.zewnętrzna	EPRA14DV37	32 500 zł		EPRA14DV37	32 500 zł	
		Jednostka wewn. z grzałką 6kW	ETVZ16S18E6V7	25 390 zł	<b>57 890 zł</b>	ETVZ16S23E6V7	26 290 zł	<b>58 790 zł</b>
		Jednostka wewn. z grzałką 9kW	ETVZ16S18E9W7	26 040 zł	<b>58 540 zł</b>	ETVZ16S23E9W7	26 940 zł	<b>59 440 zł</b>
	16	Jedn.zewnętrzna	EPRA16DV37	36 530 zł		EPRA16DV37	36 530 zł	
		Jednostka wewn. z grzałką 6kW	ETVZ16S18E6V7	25 390 zł	<b>61 920 zł</b>	ETVZ16S23E6V7	26 290 zł	<b>62 820 zł</b>
		Jednostka wewn. z grzałką 9kW	ETVZ16S18E9W7	26 040 zł	<b>62 570 zł</b>	ETVZ16S23E9W7	26 940 zł	<b>63 470 zł</b>
	18	Jedn.zewnętrzna	EPRA18DV37	39 810 zł		EPRA18DV37	39 810 zł	
		Jednostka wewn. z grzałką 6kW	ETVZ16S18E6V7	25 390 zł	<b>65 200 zł</b>	ETVZ16S23E6V7	26 290 zł	<b>66 100 zł</b>
		Jednostka wewn. z grzałką 9kW	ETVZ16S18E9W7	26 040 zł	<b>65 850 zł</b>	ETVZ16S23E9W7	26 940 zł	<b>66 750 zł</b>
380V/50Hz / 16A	14	Jedn.zewnętrzna	EPRA14DW17	35 140 zł		EPRA14DW17	35 140 zł	
		Jednostka wewn. z grzałką 6kW	ETVZ16S18E6V7	25 390 zł	<b>60 530 zł</b>	ETVZ16S23E6V7	26 290 zł	<b>61 430 zł</b>
		Jednostka wewn. z grzałką 9kW	ETVZ16S18E9W7	26 040 zł	<b>61 180 zł</b>	ETVZ16S23E9W7	26 940 zł	<b>62 080 zł</b>
	16	Jedn.zewnętrzna	EPRA16DW17	37 240 zł		EPRA16DW17	37 240 zł	
		Jednostka wewn. z grzałką 6kW	ETVZ16S18E6V7	25 390 zł	<b>62 630 zł</b>	ETVZ16S23E6V7	26 290 zł	<b>63 530 zł</b>
		Jednostka wewn. z grzałką 9kW	ETVZ16S18E9W7	26 040 zł	<b>63 280 zł</b>	ETVZ16S23E9W7	26 940 zł	<b>64 180 zł</b>
	18	Jedn.zewnętrzna	EPRA18DW17	40 460 zł		EPRA18DW17	40 460 zł	
		Jednostka wewn. z grzałką 6kW	ETVZ16S18E6V7	25 390 zł	<b>65 850 zł</b>	ETVZ16S23E6V7	26 290 zł	<b>66 750 zł</b>
		Jednostka wewn. z grzałką 9kW	ETVZ16S18E9W7	26 040 zł	<b>66 500 zł</b>	ETVZ16S23E9W7	26 940 zł	<b>67 400 zł</b>

#### UWAGA:

- > Interfejs użytkownika w komplecie z jednostką wewnętrzną
- > W przypadku zastosowania układu pracującego na wodzie, należy dodać zawory zabezpieczające przed zamrożeniem AFVALVE1 (akcesoria)

#### Ciepła woda użytkowa

#### Ogrzewanie i chłodzenie

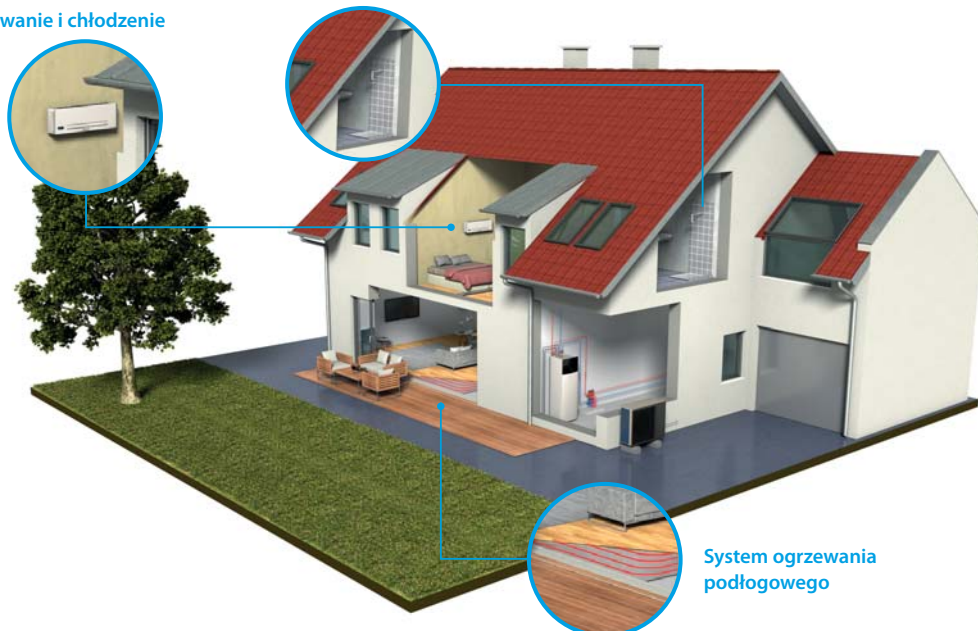

System ogrzewania podłogowego



# Pompa ciepła wysokotemperaturowa

## Daikin Altherma 3 H MT W

DAIKIN



Sterownik przewodowy Madoka

BRC1HHDW



Jednostka zewnętrzna

EPRA08-12EV3/W1



Jednostka wewnętrzna

ETBH-12E6V



R-32

### Zestawy TYLKO GRZEWCZE i GRZEWCZO-CHŁODZĄCE z jednostkami wewnętrznymi NAŚCIENNYMI

Zasilanie / Zalecany bezpiecznik	Typozereg	Opis	Tylko Grzanie	Cena elementów [zł netto]	Cena zestaw [zł netto]	Grzanie i Chłodzenie	Cena elementów [zł netto]	Cena zestaw [zł netto]
220V/50Hz /32A	8	Jedn.zewnętrzna	EPRA08EV3	27 860 zł		EPRA08EV3	27 860 zł	
		Jednostka wewn. z grzałką 6kW	ETBH12E6V	13 670 zł	<b>41 530 zł</b>	ETBX12E6V	14 510 zł	<b>42 370 zł</b>
		Jednostka wewn. z grzałką 9kW	ETBH12E9W	14 270 zł	<b>42 130 zł</b>	ETBX12E9W	15 100 zł	<b>42 960 zł</b>
	10	Jedn.zewnętrzna	EPRA10EV3	29 320 zł		EPRA10EV3	29 320 zł	
		Jednostka wewn. z grzałką 6kW	ETBH12E6V	13 670 zł	<b>42 990 zł</b>	ETBX12E6V	14 510 zł	<b>43 830 zł</b>
		Jednostka wewn. z grzałką 9kW	ETBH12E9W	14 270 zł	<b>43 590 zł</b>	ETBX12E9W	15 100 zł	<b>44 420 zł</b>
	12	Jedn.zewnętrzna	EPRA12EV3	30 860 zł		EPRA12EV3	30 860 zł	
		Jednostka wewn. z grzałką 6kW	ETBH12E6V	13 670 zł	<b>44 530 zł</b>	ETBX12E6V	14 510 zł	<b>45 370 zł</b>
		Jednostka wewn. z grzałką 9kW	ETBH12E9W	14 270 zł	<b>45 130 zł</b>	ETBX12E9W	15 100 zł	<b>45 960 zł</b>
380V/50Hz /16A	8	Jedn.zewnętrzna	EPRA08EW1	30 130 zł		EPRA08EW1	30 130 zł	
		Jednostka wewn. z grzałką 6kW	ETBH12E6V	13 670 zł	<b>43 800 zł</b>	ETBX12E6V	14 510 zł	<b>44 640 zł</b>
		Jednostka wewn. z grzałką 9kW	ETBH12E9W	14 270 zł	<b>44 400 zł</b>	ETBX12E9W	15 100 zł	<b>45 230 zł</b>
	10	Jedn.zewnętrzna	EPRA10EW1	31 730 zł		EPRA10EW1	31 730 zł	
		Jednostka wewn. z grzałką 6kW	ETBH12E6V	13 670 zł	<b>45 400 zł</b>	ETBX12E6V	14 510 zł	<b>46 240 zł</b>
		Jednostka wewn. z grzałką 9kW	ETBH12E9W	14 270 zł	<b>46 000 zł</b>	ETBX12E9W	15 100 zł	<b>46 830 zł</b>
	12	Jedn.zewnętrzna	EPRA12EW1	33 380 zł		EPRA12EW1	33 380 zł	
		Jednostka wewn. z grzałką 6kW	ETBH12E6V	13 670 zł	<b>47 050 zł</b>	ETBX12E6V	14 510 zł	<b>47 890 zł</b>
		Jednostka wewn. z grzałką 9kW	ETBH12E9W	14 270 zł	<b>47 650 zł</b>	ETBX12E9W	15 100 zł	<b>48 480 zł</b>

**UWAGA:**

- > Interfejs użytkownika w komplecie z jednostką wewnętrzną
- > W przypadku zastosowania układu pracującego na wodzie, należy dodać zawory zabezpieczające przed zamrożeniem AFVALVE1 (akcesoria)

### Wyposażenie dodatkowe - Zbiorniki c.w.u.

Pojemność [l]	Opis	Model	Pow.wężownicy [m2]	Cena [zł netto]
150	Zbiornik ze stali nierdzewnej 150l	EKHWS150D3V3	1,05	6 250 zł
180	Zbiornik ze stali nierdzewnej 180l	EKHWS180D3V3	1,4	6 260 zł
200	Zbiornik ze stali nierdzewnej 200l	EKHWS200D3V3	1,8	6 510 zł
250	Zbiornik ze stali nierdzewnej 250l	EKHWS250D3V3	1,8	6 870 zł
300	Zbiornik ze stali nierdzewnej 300l	EKHWS300D3V3	1,8	8 170 zł
300	Zbiornik solarny o poj.300l	EKHWP300B	-	10 230 zł
	Zbiornik solarny BIW o poj.300l z dodatk. wężownicą	EKHWP300PB	-	10 810 zł
500	Zbiornik solarny o poj.500l	EKHWP500B	-	12 280 zł
	Zbiornik solarny BIW o poj.500l z dodatk. wężownicą	EKHWP500PB	-	12 560 zł

**UWAGA:**

- > Zbiornik EKHWS dostarczany z zaworem 3-drogowym i czujnikiem temperatury
- > Zbiornik EKHWS jest wyposażony w grzałkę elektryczną 3kW
- > W przypadku zastosowania zbiornika cwu innego producenta wymagane jest zastosowanie czujnika temperatury, numer 301235P. Dostępny jako część zamienna w e-parts. Poprzez e-parts możliwe jest sprawdzenie ceny.
- > Możliwość podłączenia zbiornika solarnego EKHP-B standard albo wersja BIW z dodatkową wężownicą. Wówczas wymagany zestaw podłączeniowy EKEPRHLT3HX/5H/5X (akcesoria) oraz grzałka zanurzeniowa EKBH3SD (grzałkę EKBH3SD można stosować tylko w połączeniu z JW naścienną oraz zbiornikiem EKHP).

### Wyposażenie dodatkowe - akcesoria dla zbiornika EKHP

Dla zbiornika	Opis	Model	Cena za szt. [zł netto]
Dla wszystkich zbiorników	Grzałka elektryczna 2kW, 1~ zanurzeniowa z termostatem dla niezależnego zbiornika EKHP (bez JW)	EKBUC2C	2 170 zł
Dla wszystkich zbiorników	Grzałka elektryczna 6kW, 3~ zanurzeniowa z termostatem dla niezależnego zbiornika EKHP (bez JW)	EKBUC6C	2 350 zł
Dla ETBH(X) + EKHP o pojemności 300l	Zestaw podłączeniowy do zbiornika EKHP o pojemności 300l (zawiera zawór 3-drogowy oraz czujnik temp.)	EKEPRHLT3HX	1 050 zł
Dla ETBH + EKHP o pojemności 500l	Zestaw podłączeniowy do zbiornika EKHP o pojemności 500l (zawiera zawór 3-drogowy oraz czujnik temp.)	EKEPRHLT5H	1 360 zł
Dla ETBX + EKHP o pojemności 500l	Zestaw podłączeniowy do zbiornika EKHP o pojemności 500l (zawiera zawór 3-drogowy oraz czujnik temp.)	EKEPRHLT5X	1 880 zł
Dla JW naściennej + EKHP	Grzałka elektryczna	EKBH3SD	1 640 zł



## Pompa ciepła wysokotemperaturowa Daikin Altherma 3 H HT W



Jednostka zewnętrzna EPRA-D  
WysxSzerxGłęb.: 1003x1270x533



Jednostka wewnętrzna ETB(X)-E  
WysxSzerxGłęb.: 840x440x390



Zbiornik  
EKHWS-D



Zbiornik solarny  
EKHWP-(P)B



### Zestawy TYLKO GRZEWcze i GRZEWczo-CHŁODZĄce z jednostkami wewnętrznymi NAŚCIENNYMI

Zasilanie /zalecany bezpiecznik JZ	Typozereg	Opis	Tylko Grzanie	Cena elementów [zł netto]	Cena zestaw [zł netto]	Grzanie i Chłodzenie	Cena elementów [zł netto]	Cena zestaw [zł netto]
220V/50Hz / 32A	14	Jedn.zewnętrzna	EPRA14DV37	32 500 zł		EPRA14DV37	32 500 zł	
		Jednostka wewn. z grzałką 6kW	ETBH16E6V7	14 380 zł	<b>46 880 zł</b>	ETBX16E6V7	15 540 zł	<b>48 040 zł</b>
		Jednostka wewn. z grzałką 9kW	ETBH16E9W7	15 010 zł	<b>47 510 zł</b>	ETBX16E9W7	16 170 zł	<b>48 670 zł</b>
	16	Jedn.zewnętrzna	EPRA16DV37	36 530 zł		EPRA16DV37	36 530 zł	
		Jednostka wewn. z grzałką 6kW	ETBH16E6V7	14 380 zł	<b>50 910 zł</b>	ETBX16E6V7	15 540 zł	<b>52 070 zł</b>
		Jednostka wewn. z grzałką 9kW	ETBH16E9W7	15 010 zł	<b>51 540 zł</b>	ETBX16E9W7	16 170 zł	<b>52 700 zł</b>
	18	Jedn.zewnętrzna	EPRA18DV37	39 810 zł		EPRA18DV37	39 810 zł	
		Jednostka wewn. z grzałką 6kW	ETBH16E6V7	14 380 zł	<b>54 190 zł</b>	ETBX16E6V7	15 540 zł	<b>55 350 zł</b>
		Jednostka wewn. z grzałką 9kW	ETBH16E9W7	15 010 zł	<b>54 820 zł</b>	ETBX16E9W7	16 170 zł	<b>55 980 zł</b>
380V/50Hz / 16A	14	Jedn.zewnętrzna	EPRA14DW17	35 140 zł		EPRA14DW17	35 140 zł	
		Jednostka wewn. z grzałką 6kW	ETBH16E6V7	14 380 zł	<b>49 520 zł</b>	ETBX16E6V7	15 540 zł	<b>50 680 zł</b>
		Jednostka wewn. z grzałką 9kW	ETBH16E9W7	15 010 zł	<b>50 150 zł</b>	ETBX16E9W7	16 170 zł	<b>51 310 zł</b>
	16	Jedn.zewnętrzna	EPRA16DW17	37 240 zł		EPRA16DW17	37 240 zł	
		Jednostka wewn. z grzałką 6kW	ETBH16E6V7	14 380 zł	<b>51 620 zł</b>	ETBX16E6V7	15 540 zł	<b>52 780 zł</b>
		Jednostka wewn. z grzałką 9kW	ETBH16E9W7	15 010 zł	<b>52 250 zł</b>	ETBX16E9W7	16 170 zł	<b>53 410 zł</b>
	18	Jedn.zewnętrzna	EPRA18DW17	40 460 zł		EPRA18DW17	40 460 zł	
		Jednostka wewn. z grzałką 6kW	ETBH16E6V7	14 380 zł	<b>54 840 zł</b>	ETBX16E6V7	15 540 zł	<b>56 000 zł</b>
		Jednostka wewn. z grzałką 9kW	ETBH16E9W7	15 010 zł	<b>55 470 zł</b>	ETBX16E9W7	16 170 zł	<b>56 630 zł</b>

#### UWAGA:

- › Interfejs użytkownika w komplecie z jednostką wewnętrzną
- › W przypadku zastosowania układu pracującego na wodzie, należy dodać zawory zabezpieczające przed zamrożeniem **AFVALVE1** (akcesoria)

### Wyposażenie dodatkowe - Zbiorniki c.w.u.

Pojemność [l]	Opis	Model	Pow.węzownicy [m2]	Cena za szt. [zł netto]
150	Zbiornik ze stali nierdzewnej 150l	EKHWS150D3V3	1,05	<b>6 250 zł</b>
180	Zbiornik ze stali nierdzewnej 180l	EKHWS180D3V3	1,4	<b>6 260 zł</b>
200	Zbiornik ze stali nierdzewnej 200l	EKHWS200D3V3	1,8	<b>6 510 zł</b>
250	Zbiornik ze stali nierdzewnej 250l	EKHWS250D3V3	1,8	<b>6 870 zł</b>
300	Zbiornik ze stali nierdzewnej 300l	EKHWS300D3V3	1,8	<b>8 170 zł</b>
300	Zbiornik solarny o poj.300l	EKHWP300B	-	<b>10 230 zł</b>
	Zbiornik solarny BIW o poj.300l z dodat. węzownicą	EKHWP300PB	-	<b>10 810 zł</b>
500	Zbiornik solarny o poj.500l	EKHWP500B	-	<b>12 280 zł</b>
	Zbiornik solarny BIW o poj.500l z dodat. węzownicą	EKHWP500PB	-	<b>12 560 zł</b>

#### UWAGA:

- › Zbiornik EKHWS dostarczany z zaworem 3-drogowym i czujnikiem temperatury
- › Zbiornik EKHWS jest wyposażony w grzałkę elektryczną 3kW
- › Zbiornik EKHWS do stosowania z pompami ciepła Daikin Altherma LT, Hybrydą
- › W przypadku zastosowania zbiornika cwu innego producenta wymagane jest zastosowanie czujnika temperatury, numer **301235P**. Dostępny jako część zamienna w e-parts. Poprzez e-parts możliwe jest sprawdzenie ceny.
- › Możliwość podłączenia zbiornika solarnego EKHWP-B standard albo wersja BIW z dodatkową węzownicą. Wówczas wymagany zestaw podłączeniowy **EKEPRHLT3HX/5H/5X** (akcesoria) oraz grzałka zanurzeniowa **EKBH3SD** (grzałkę EKBH3SD można stosować tylko w połączeniu z JW naścienną oraz zbiornikiem EKHWP).



## Pompa ciepła wysokotemperaturowa Daikin Altherma 3 H HT W



Zbiornik solarny  
EKHWP-(P)B



**R-32**





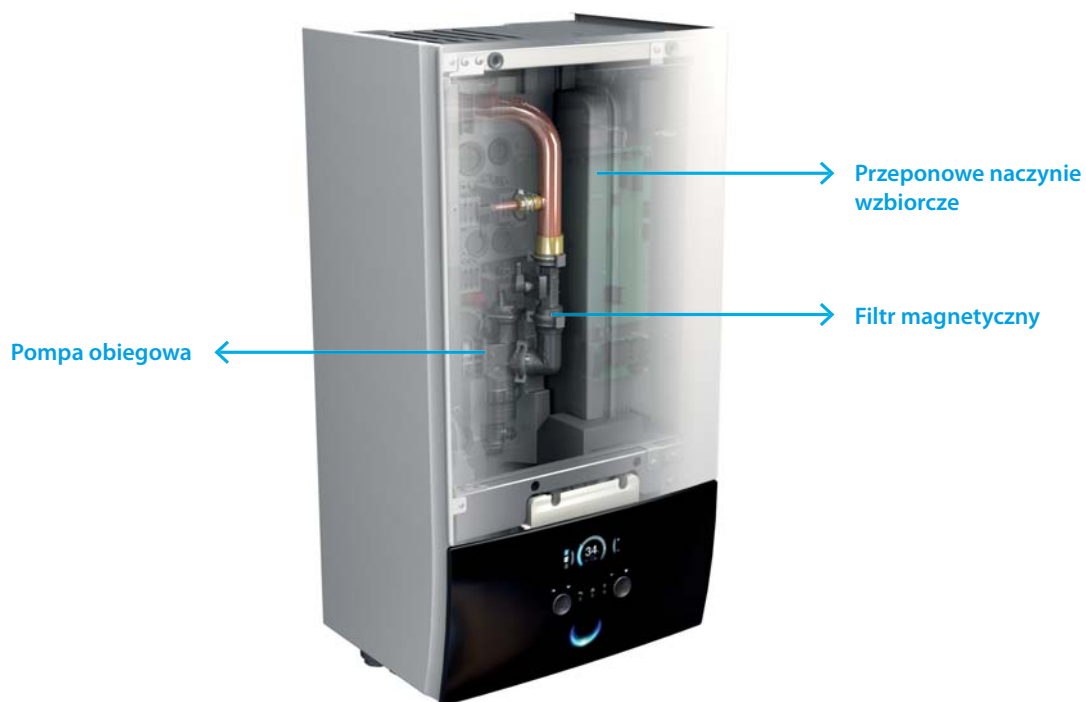





### Wyposażenie dodatkowe - akcesoria dla zbiornika EKHWP

Dla zbiornika	Opis	Model	Cena za szt. [zł netto]
Dla wszystkich zbiorników	Grzałka elektryczna 2kW, 1~ zanurzeniowa z termostatem dla niezależnego zbiornika EKHWP (bez JW)	EKBU2C	2 170 zł
Dla wszystkich zbiorników	Grzałka elektryczna 6kW, 3~ zanurzeniowa z termostatem dla niezależnego zbiornika EKHWP (bez JW)	EKBU6C	2 350 zł
Dla ETBH(X) + EKHWP o pojemności 300l	Zestaw podłączeniowy do zbiornika EKHWP o pojemności 300l (zawiera zawór 3-drogowy oraz czujnik temp.)	EKEPRHLT3HX	1 050 zł
Dla ETBH + EKHWP o pojemności 500l	Zestaw podłączeniowy do zbiornika EKHWP o pojemności 500l (zawiera zawór 3-drogowy oraz czujnik temp.)	EKEPRHLT5H	1 360 zł
Dla ETBX + EKHWP o pojemności 500l	Zestaw podłączeniowy do zbiornika EKHWP o pojemności 500l (zawiera zawór 3-drogowy oraz czujnik temp.)	EKEPRHLT5X	1 880 zł
Dla JW naściennej + EKHWP	Grzałka elektryczna	EKBH3SD	1 640 zł



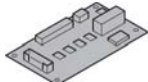

# Opcje dla jedn. wewn. zintegrowanej i naściennej Daikin Altherma 3 H M(H)T F/W

		Typ	Nazwa materiału	Daikin Altherma 3 H F / W	Cena za szt. [zł netto]
Elementy sterujące		Zdalny interfejs użytkownika	BRC1HHDK/S/W	●	610 zł
		Moduł WLAN	BRP069A71	●	250 zł
		Karta WLAN	BRP069A78	●	190 zł
		Przewodowy, cyfrowy termostat pokojowy	EKWCTRD11V3	●	350 zł
		Przewodowy, analogowy termostat pokojowy	EKWCTRAN1V3	●	220 zł
		Bramka DCOM (do sterowania kaskadowego)	DCOM-LT/IO	●	1 730 zł
		Bramka DCOM (Modbus)	DCOM-LT/MB	●	1 630 zł
Płytki elektryczne		Płytki PCB demand	EKRP1AHTA	●	670 zł
		Płytki cyfrowych wejść/wyjść	EKRP1HBA	●	670 zł
Instalacja		Zestaw dwustrefowy (W)	BZKA7V3	● (bez EHVZ)	10 270 zł
		Zestaw zbiornika innej firmy dla zbiornika z zagłębieniem na czujnik	EKHY3PART	● (tylko dla JW naściennejZ)	1 610 zł
		Zbiornik innej firmy dla zbiornika z wbudowanym termostatem	EKHY3PART2	● (tylko dla JW naściennej)	950 zł
Czujniki		Zdalny czujnik temp. wewnętrznej	KRCS01-1	●	310 zł
		Zdalny czujnik temp. zewnętrznej	EKRSCA-1	●	470 zł
Inne		Uniwersalny sterownik centralny	EKCC-W	●	5 620 zł
		Zawór zabezpieczający przed zamarzaniem	AFVALVE1	●	660 zł

Pompa ciepła wysokotemperaturowa Daikin

Altherma 3 H MT ECH20



Sterownik przewodowy Madoka  
BRCIHHDW



Jednostka zewnętrzna  
EPRA08-12EV3/W1



Jednostka wewnętrzna  
ETSH12E



R-32

Zestawy TYLKO GRZEWcze z jednostkami wewnętrznymi typu ECH20

Zasilanie / Zalecany bezpiecznik	Typozsereg	Opis	Zbiornik 300l				Zbiornik 500l			
			Tylko Grzanie	Cena elementów [zł netto]	Cena zestaw [zł netto]	Cena zestaw + grzałka EKECUBUA9W + EKECBUCO1AF [zł netto]	Tylko Grzanie	Cena elementów [zł netto]	Cena zestaw [zł netto]	Cena zestaw + grzałka EKECUBUA9W + EKECBUCO1AF [zł netto]
220V/50Hz / 32A	08	Jedn.zewnętrzna	EPRA08EV3	27 860 zł			EPRA08EV3	27 860 zł		
		Jednostka wewn. standard	ETSH12P30E	20 160 zł	48 020 zł	52 330 zł	ETSH12P50E	20 340 zł	48 200 zł	52 510 zł
		Jednostka wewn. wer biwalentna	ETSHB12P30E	23 630 zł	51 490 zł	55 800 zł	ETSHB12P50E	29 000 zł	56 860 zł	61 170 zł
	10	Jedn.zewnętrzna	EPRA10EV3	29 320 zł			EPRA10EV3	29 320 zł		
		Jednostka wewn. standard	ETSH12P30E	20 160 zł	49 480 zł	53 790 zł	ETSH12P50E	20 340 zł	49 660 zł	53 970 zł
		Jednostka wewn. wer biwalentna	ETSHB12P30E	23 630 zł	52 950 zł	57 260 zł	ETSHB12P50E	29 000 zł	58 320 zł	62 630 zł
12	Jedn.zewnętrzna	EPRA12EV3	30 860 zł			EPRA12EV3	30 860 zł			
	Jednostka wewn. standard	ETSH12P30E	20 160 zł	51 020 zł	55 330 zł	ETSH12P50E	20 340 zł	51 200 zł	55 510 zł	
	Jednostka wewn. wer biwalentna	ETSHB12P30E	23 630 zł	54 490 zł	58 800 zł	ETSHB12P50E	29 000 zł	59 860 zł	64 170 zł	
380V/50Hz / 16A	08	Jedn.zewnętrzna	EPRA08EW1	30 130 zł			EPRA08EW1	30 130 zł		
		Jednostka wewn. standard	ETSH12P30E	20 160 zł	50 290 zł	54 600 zł	ETSH12P50E	20 340 zł	50 470 zł	54 780 zł
		Jednostka wewn. wer biwalentna	ETSHB12P30E	23 630 zł	53 760 zł	58 070 zł	ETSHB12P50E	29 000 zł	59 130 zł	63 440 zł
	10	Jedn.zewnętrzna	EPRA10EW1	31 730 zł			EPRA10EW1	31 730 zł		
		Jednostka wewn. standard	ETSH12P30E	20 160 zł	51 890 zł	56 200 zł	ETSH12P50E	20 340 zł	52 070 zł	56 380 zł
		Jednostka wewn. wer biwalentna	ETSHB12P30E	23 630 zł	55 360 zł	59 670 zł	ETSHB12P50E	29 000 zł	60 730 zł	65 040 zł
12	Jedn.zewnętrzna	EPRA12EW1	33 380 zł			EPRA12EW1	33 380 zł			
	Jednostka wewn. standard	ETSH12P30E	20 160 zł	53 540 zł	57 850 zł	ETSH12P50E	20 340 zł	53 720 zł	58 030 zł	
	Jednostka wewn. wer biwalentna	ETSHB12P30E	23 630 zł	57 010 zł	61 320 zł	ETSHB12P50E	29 000 zł	62 380 zł	66 690 zł	

Zestawy GRZANIE I CHŁODZENIE z jednostkami wewnętrznymi typu ECH20

Zasilanie / Zalecany bezpiecznik	Typozsereg	Opis	Zbiornik 300l				Zbiornik 500l			
			Grzanie i Chłodzenie	Cena elementów [zł netto]	Cena zestaw [zł netto]	Cena zestaw + grzałka EKECUBUA9W + EKECBUCO1AF [zł netto]	Grzanie i Chłodzenie	Cena elementów [zł netto]	Cena zestaw [zł netto]	Cena zestaw + grzałka EKECUBUA9W + EKECBUCO1AF [zł netto]
220V/50Hz / 32A	08	Jedn.zewnętrzna	EPRA08EV3	27 860 zł			EPRA08EV3	27 860 zł		
		Jednostka wewn. standard	ETSX12P30E	24 500 zł	52 360 zł	56 670 zł	ETSX12P50E	20 660 zł	48 520 zł	52 830 zł
		Jednostka wewn. wer biwalentna	ET SXB12P30E	26 580 zł	54 440 zł	58 750 zł	ET SXB12P50E	30 560 zł	58 420 zł	62 730 zł
	10	Jedn.zewnętrzna	EPRA10EV3	29 320 zł			EPRA10EV3	29 320 zł		
		Jednostka wewn. standard	ETSX12P30E	24 500 zł	53 820 zł	58 130 zł	ETSX12P50E	20 660 zł	49 980 zł	54 290 zł
		Jednostka wewn. wer biwalentna	ET SXB12P30E	26 580 zł	55 900 zł	60 210 zł	ET SXB12P50E	30 560 zł	59 880 zł	64 190 zł
12	Jedn.zewnętrzna	EPRA12EV3	30 860 zł			EPRA12EV3	30 860 zł			
	Jednostka wewn. standard	ETSX12P30E	24 500 zł	55 360 zł	59 670 zł	ETSX12P50E	20 660 zł	51 520 zł	55 830 zł	
	Jednostka wewn. wer biwalentna	ET SXB12P30E	26 580 zł	57 440 zł	61 750 zł	ET SXB12P50E	30 560 zł	61 420 zł	65 730 zł	
380V/50Hz / 16A	08	Jedn.zewnętrzna	EPRA08EW1	30 130 zł			EPRA08EW1	30 130 zł		
		Jednostka wewn. standard	ETSX12P30E	24 500 zł	54 630 zł	58 940 zł	ETSX12P50E	20 660 zł	50 790 zł	55 100 zł
		Jednostka wewn. wer biwalentna	ET SXB12P30E	26 580 zł	56 710 zł	61 020 zł	ET SXB12P50E	30 560 zł	60 690 zł	65 000 zł
	10	Jedn.zewnętrzna	EPRA10EW1	31 730 zł			EPRA10EW1	31 730 zł		
		Jednostka wewn. standard	ETSX12P30E	24 500 zł	56 230 zł	60 540 zł	ETSX12P50E	20 660 zł	52 390 zł	56 700 zł
		Jednostka wewn. wer biwalentna	ET SXB12P30E	26 580 zł	58 310 zł	62 620 zł	ET SXB12P50E	30 560 zł	62 290 zł	66 600 zł
12	Jedn.zewnętrzna	EPRA12EW1	33 380 zł			EPRA12EW1	33 380 zł			
	Jednostka wewn. standard	ETSX12P30E	24 500 zł	57 880 zł	62 190 zł	ETSX12P50E	20 660 zł	54 040 zł	58 350 zł	
	Jednostka wewn. wer biwalentna	ET SXB12P30E	26 580 zł	59 960 zł	64 270 zł	ET SXB12P50E	30 560 zł	63 940 zł	68 250 zł	

UWAGA:

- › Interfejs użytkownika w komplecie z jednostką wewnętrzną
- › Do zestawu należy obowiązkowo dodać grzałkę elektryczną. W cenniku dodano EKECUBUA9W (9kW, 3~) oraz płytke podłączeniową EKECBUCO1A.
- › W przypadku zastosowania układu pracującego na wodzie, należy dodać zawory zabezpieczające przed zamrożeniem AFVALVE1 (akcesoria)



Pompa ciepła wysokotemperaturowa Daikin Altherma 3 H HT ECH<sub>2</sub>O

35°C aż do **A+++**

**A**

-28°

70°C

**R-32**



011-1W0355-356  
011-1W0359-360  
011-1W0363-364



Jednostka zewnętrzna EPRA-D  
WysxSzerxGłęb.: 1003x1270x533



Jednostka wewnętrzna  
ETSH(X)(B)16P30D  
WysxSzerxGłęb.: 1891x595x615



Jednostka wewnętrzna  
EHS(X)(B)16P50D  
WysxSzerxGłęb.: 1896x790x790

Zestawy **TYLKO GRZEWCZE** z jednostkami wewnętrznymi typu ECH<sub>2</sub>O

Zasilanie /zalecany bezpiecznik JZ	Typoszereg	Opis	Zbiornik 300l			Zbiornik 500l				
			Tylko Grzanie	Cena elementów [zł netto]	Cena zestaw + grzałka EKECBAU9W + EKECBUC01A [zł netto]	Grzanie i Chłodzenie	Cena elementów [zł netto]	Cena elementów [zł netto]	Cena zestaw + grzałka EKECBAU9W + EKECBUC01A [zł netto]	
220V/50Hz / 32A	14	Jedn.zewnętrzna	EPRA14DV37	32 500 zł		EPRA14DV37	32 500 zł			
		Jednostka wewn. standard	ETSH16P30E	19 650 zł	<b>52 150 zł</b>	<b>56 220 zł</b>	ETSH16P50E	19 830 zł	<b>52 330 zł</b>	<b>56 400 zł</b>
		Jednostka wewn. wer biwalentna	ETSHB16P30E	23 030 zł	<b>55 530 zł</b>	<b>59 600 zł</b>	ETSHB16P50E	26 480 zł	<b>58 980 zł</b>	<b>63 050 zł</b>
	16	Jedn.zewnętrzna	EPRA16DV37	36 530 zł			EPRA16DV37	36 530 zł		
		Jednostka wewn. standard	ETSH16P30E	19 650 zł	<b>56 180 zł</b>	<b>60 250 zł</b>	ETSH16P50E	19 830 zł	<b>56 360 zł</b>	<b>60 430 zł</b>
		Jednostka wewn. wer biwalentna	ETSHB16P30E	23 030 zł	<b>59 560 zł</b>	<b>63 630 zł</b>	ETSHB16P50E	26 480 zł	<b>63 010 zł</b>	<b>67 080 zł</b>
380V/50Hz / 16A	14	Jedn.zewnętrzna	EPRA14DW17	35 140 zł		EPRA14DW17	35 140 zł			
		Jednostka wewn. standard	ETSH16P30E	19 650 zł	<b>54 790 zł</b>	<b>58 860 zł</b>	ETSH16P50E	19 830 zł	<b>54 970 zł</b>	<b>59 040 zł</b>
		Jednostka wewn. wer biwalentna	ETSHB16P30E	23 030 zł	<b>58 170 zł</b>	<b>62 240 zł</b>	ETSHB16P50E	26 480 zł	<b>61 620 zł</b>	<b>65 690 zł</b>
	16	Jedn.zewnętrzna	EPRA16DW17	37 240 zł			EPRA16DW17	37 240 zł		
		Jednostka wewn. standard	ETSH16P30E	19 650 zł	<b>56 890 zł</b>	<b>60 960 zł</b>	ETSH16P50E	19 830 zł	<b>57 070 zł</b>	<b>61 140 zł</b>
		Jednostka wewn. wer biwalentna	ETSHB16P30E	23 030 zł	<b>60 270 zł</b>	<b>64 340 zł</b>	ETSHB16P50E	26 480 zł	<b>63 720 zł</b>	<b>67 790 zł</b>
18	Jedn.zewnętrzna	EPRA18DW17	40 460 zł			EPRA18DW17	40 460 zł			
	Jednostka wewn. standard	ETSH16P30E	19 650 zł	<b>60 110 zł</b>	<b>64 180 zł</b>	ETSH16P50E	19 830 zł	<b>60 290 zł</b>	<b>64 360 zł</b>	
	Jednostka wewn. wer biwalentna	ETSHB16P30E	23 030 zł	<b>63 490 zł</b>	<b>67 560 zł</b>	ETSHB16P50E	26 480 zł	<b>66 940 zł</b>	<b>71 010 zł</b>	

Zestawy **GRZANIE I CHŁODZENIE** z jednostkami wewnętrznymi typu ECH<sub>2</sub>O

Zasilanie /zalecany bezpiecznik JZ	Typoszereg	Opis	Zbiornik 300l			Zbiornik 500l				
			Grzanie i Chłodzenie	Cena elementów [zł netto]	Cena zestaw [zł netto]	Cena zestaw + grzałka EKECBAU9W + EKECBUC01A [zł netto]	Grzanie i Chłodzenie	Cena elementów [zł netto]	Cena zestaw [zł netto]	Cena zestaw + grzałka EKECBAU9W + EKECBUC01A [zł netto]
220V/50Hz / 32A	14	Jedn.zewnętrzna	EPRA14DV37	32 500 zł		EPRA14DV37	32 500 zł			
		Jednostka wewn. standard	ETSX16P30E	19 880 zł	<b>52 380 zł</b>	<b>56 450 zł</b>	ETSX16P50E	20 130 zł	<b>52 630 zł</b>	<b>56 700 zł</b>
		Jednostka wewn. wer biwalentna	ETXSB16P30E	25 900 zł	<b>58 400 zł</b>	<b>62 470 zł</b>	ETXSB16P50E	29 790 zł	<b>62 290 zł</b>	<b>66 360 zł</b>
	16	Jedn.zewnętrzna	EPRA16DV37	36 530 zł			EPRA16DV37	36 530 zł		
		Jednostka wewn. standard	ETSX16P30E	19 880 zł	<b>56 410 zł</b>	<b>60 480 zł</b>	ETSX16P50E	20 130 zł	<b>56 660 zł</b>	<b>60 730 zł</b>
		Jednostka wewn. wer biwalentna	ETXSB16P30E	25 900 zł	<b>62 430 zł</b>	<b>66 500 zł</b>	ETXSB16P50E	29 790 zł	<b>66 320 zł</b>	<b>70 390 zł</b>
380V/50Hz / 16A	14	Jedn.zewnętrzna	EPRA14DW17	35 140 zł		EPRA14DW17	35 140 zł			
		Jednostka wewn. standard	ETSX16P30E	19 880 zł	<b>55 020 zł</b>	<b>59 090 zł</b>	ETSX16P50E	20 130 zł	<b>55 270 zł</b>	<b>59 340 zł</b>
		Jednostka wewn. wer biwalentna	ETXSB16P30E	25 900 zł	<b>61 040 zł</b>	<b>65 110 zł</b>	ETXSB16P50E	29 790 zł	<b>64 930 zł</b>	<b>69 000 zł</b>
	16	Jedn.zewnętrzna	EPRA16DW17	37 240 zł			EPRA16DW17	37 240 zł		
		Jednostka wewn. standard	ETSX16P30E	19 880 zł	<b>57 120 zł</b>	<b>61 190 zł</b>	ETSX16P50E	20 130 zł	<b>57 370 zł</b>	<b>61 440 zł</b>
		Jednostka wewn. wer biwalentna	ETXSB16P30E	25 900 zł	<b>63 140 zł</b>	<b>67 210 zł</b>	ETXSB16P50E	29 790 zł	<b>67 030 zł</b>	<b>71 100 zł</b>
18	Jedn.zewnętrzna	EPRA18DW17	40 460 zł			EPRA18DW17	40 460 zł			
	Jednostka wewn. standard	ETSX16P30E	19 880 zł	<b>60 340 zł</b>	<b>64 410 zł</b>	ETSX16P50E	20 130 zł	<b>60 590 zł</b>	<b>64 660 zł</b>	
	Jednostka wewn. wer biwalentna	ETXSB16P30E	25 900 zł	<b>66 360 zł</b>	<b>70 430 zł</b>	ETXSB16P50E	29 790 zł	<b>70 250 zł</b>	<b>74 320 zł</b>	

UWAGA:

- › Interfejs użytkownika w komplecie z jednostką wewnętrzną
- › W przypadku zastosowania układu pracującego na wodzie, należy dodać zawory zabezpieczające przed zamrożeniem AFVALVE1 (akcesoria)
- › Do zestawu należy obowiązkowo dodać grzałkę EKBU9C (9kW) oraz płytkę EKBUHSWB.

# Opcje dla jedn. wewnętrznej Daikin Altherma 3 H M(H)T ECH<sub>2</sub>O

Typ	Daikin Altherma 3 R ECH <sub>2</sub> O	Nazwa materiału	Daikin Altherma 3 R F/W	Cena za szt. [zł netto]
Elementy sterujące		Zdalny interfejs użytkownika	BRC1HHDW/S/K	610 zł
		Moduł WLAN	BRP069A71	250 zł
		Karta WLAN	BRP069A78	190 zł
			(w standardzie)	
		Termostat pokojowy (przewodowy)	EKRTWA	640 zł
		Termostat pokojowy (beprzewodowy)	EKRTR	1 260 zł
		Czujnik temp. podłogi (tylko dla EKRTR)	EKRTETS	100 zł
		Bramka DCOM (do sterowania kaskadowego)*	DCOM-LT/IO	1 730 zł
		Bramka DCOM (Modbus)*	DCOM-LT/MB	1 630 zł
Płytki elektryczne		Płytki PCB demand	EKRP1AHTA	670 zł
		Płytki cyfrowych wejść/wyjść	EKRP1HBAA	670 zł
Czujniki		Zdalny czujnik temp. wewnętrznej	KRCS01-1	310 zł
		Zdalny czujnik temp. zewnętrznej	EKRSCA-1	470 zł
Grzałka zapasowa		Grzałka zapasowa 3 kW + płytki	EKECBUA3V + EKECBUCO1A	3 040 zł + 560 zł
		Grzałka zapasowa 6kW + płytki	EKECBUA6V + EKECBUCO1A	3 460 zł + 560 zł
		Grzałka zapasowa 9 kW + płytki	EKECBUA9W + EKECBUCO1A	3 750 zł + 560 zł
Dodatkowe opcje		Zestaw przyłączy (rur) dla wer. BIV	EKECBIVCO2A	560 zł
		Przyłącze do wersji DB(drain back)	EKECDBCO2A	360 zł
Elementy hydrauliczne		Separator hydrauliczny	HWC / 172900	2 940 zł
		Izolacja termiczna dla HWC	WHWC / 172901	1 840 zł
Dodatkowe akcesoria		Separator zanieczyszczeń SAS1	SAS1 / 156021	1 200 zł
		Separator zanieczyszczeń SAS2	SAS2 / 156023	1 200 zł

# Hybrydowa pompa ciepła Daikin Altherma



## Dlaczego warto wybrać

## hybrydową pompę ciepła Daikin Altherma?

Hybrydowa pompa ciepła Daikin Altherma jest idealnym rozwiązaniem na zastąpienie starego kotła gazowego.

### Komfort

#### Ogrzewanie

Hybrydowa pompa ciepła Daikin Altherma automatycznie określa najbardziej ekonomiczną i efektywną energetycznie kombinację ogrzewania

- › **Tryb pompy ciepła:** najlepsza dostępna technologia optymalizująca koszty eksploatacji w umiarkowanych temperaturach na zewnątrz
- › **Tryb hybrydowy:** kocioł gazowy i pompa ciepła pracują równocześnie, aby dostarczyć możliwie najwyższy komfort
- › **Tryb gazowy:** gdy temperatury na zewnątrz drastycznie spadną, urządzenie przełączy się automatycznie w tryb gazowy

Ilustracja umiarkowanego klimatu europejskiego

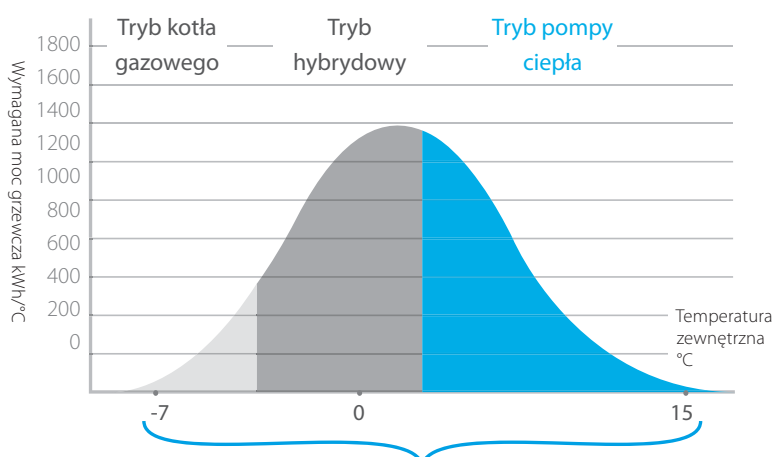

**+ 35% wydajność (ogrzewanie pomieszczeń) w porównaniu do kotła kondensacyjnego**

- |   |  |   |
|---|--|---|
| <ul style="list-style-type: none"> <li>› Obciążenie cieplne: 14 kW</li> <li>› 70% moc wyjściowa pompy ciepła</li> <li>› 30% moc wyjściowa kotła gazowego</li> </ul> | <p>Obciążenie cieplne = wydajność systemu ogrzewania potrzebna do utrzymania komfortowych temperatur</p> | <p>temperatur w pomieszczeniach w każdym momencie Wymagana moc grzewcza = obciążenie cieplne x liczba godzin na rok</p> |
|---|--|---|

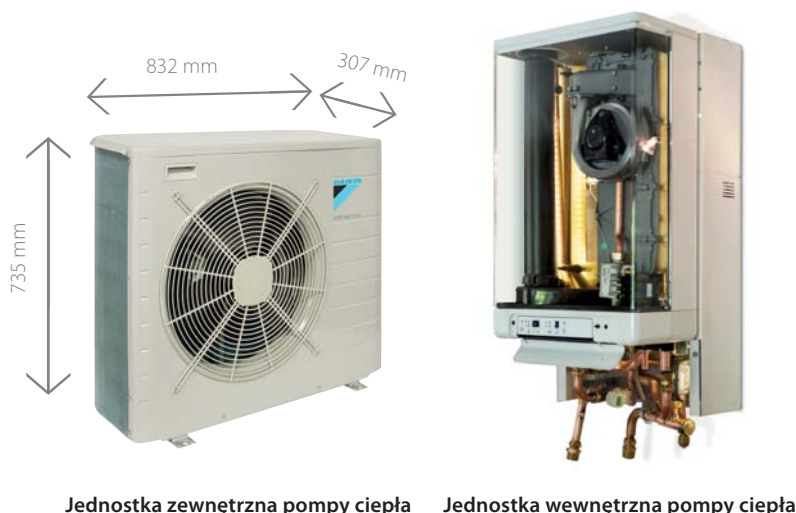
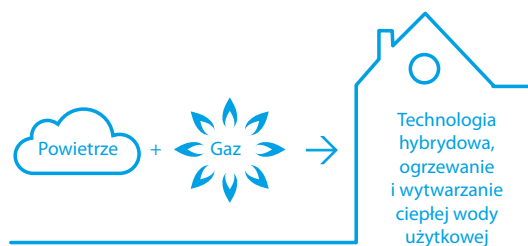

Jednostka zewnętrzna pompy ciepła    Jednostka wewnętrzna pompy ciepła

### Ciepła woda

Podwójny wymiennik ciepła gazowego kotła kondensacyjnego zwiększa sprawność wytwarzania ciepłej wody użytkowej aż o 15% w porównaniu do tradycyjnych kotłów gazowych

### Chłodzenie

Wprowadzenie chłodzenia z myślą o uzyskaniu kompleksowego rozwiązania, które integruje się bezproblemowo z ogrzewaniem podłogowym i grzejnikami

### Szybka i prosta instalacja

Ponieważ jednostka wewnętrzna pompy ciepła i gazowy kocioł kondensacyjny są dostarczane oddzielnie, ich transport, i instalacja są łatwiejsze

### Korzyści płynące z inwestycji

- › Połączenie z istniejącymi grzejnikami; obniżenie kosztów i przestojów instalacji
- › Obsługa obciążeń cieplnych aż do 27 kW sprawia, że rozwiązanie to nadaje się idealnie do zastosowań po renowacji
- › Możliwość podłączenia do instalacji fotowoltaicznej w celu zoptymalizowania własnego zużycia wytworzonej energii



## Efektywność energetyczna

### Idealne połączenie

W zależności od temperatury na zewnątrz, cen energii i wewnętrznych obciążeń cieplnych, hybrydowa pompa ciepła Daikin Altherma dokonuje inteligentnego wyboru między pompą ciepła i/lub kotłem gazowym, ewentualnie decydując się na jednoczesną ich pracę, ale zawsze jej wybór jest możliwie najbardziej ekonomiczny.

### Wspomaganie energią odnawialną

Podczas pracy w trybie pompy ciepła, system zasila energia odnawialna z powietrza, możliwe jest uzyskanie efektywności energetycznej na poziomie **A++**.

### Wytwarzanie ciepłej wody użytkowej dzięki gazowej technologii kondensacyjnej

Unikalny podwójny wymiennik ciepła zwiększa sprawność wytwarzania ciepłej wody użytkowej aż o 15% w porównaniu do tradycyjnych kotłów gazowych

- › Zimna woda przepływa bezpośrednio do wymiennika ciepła
- › Podczas wytwarzania ciepłej wody użytkowej następuje optymalna, ciągła kondensacja pary wodnej ze spalin



## Niezawodność

- › Niski koszt inwestycji, nie ma potrzeby wymiany istniejącego orurowania i grzejników
- › Niskie koszty eksploatacji systemu ogrzewania i wytwarzania ciepłej wody użytkowej
- › Kompaktowe wymiary
- › Idealne rozwiązanie do zastosowań po renowacji
- › Szybka i prosta instalacja



## Analiza przypadku

Wymiana kotła gazowego na hybrydową pompę ciepła Daikin Altherma oznacza oszczędności na kosztach eksploatacji zarówno w przypadku ogrzewania pomieszczeń jak i produkcji ciepłej wody użytkowej.

Porównanie kosztów eksploatacji przedstawione poniżej oparto na parametrach typowej zimy w Belgii. W wyniku stosowania zasad technologii hybrydowej, stosowany będzie tryb najbardziej ekonomiczny z ekonomicznego punktu widzenia niezależnie od temperatury na zewnątrz.

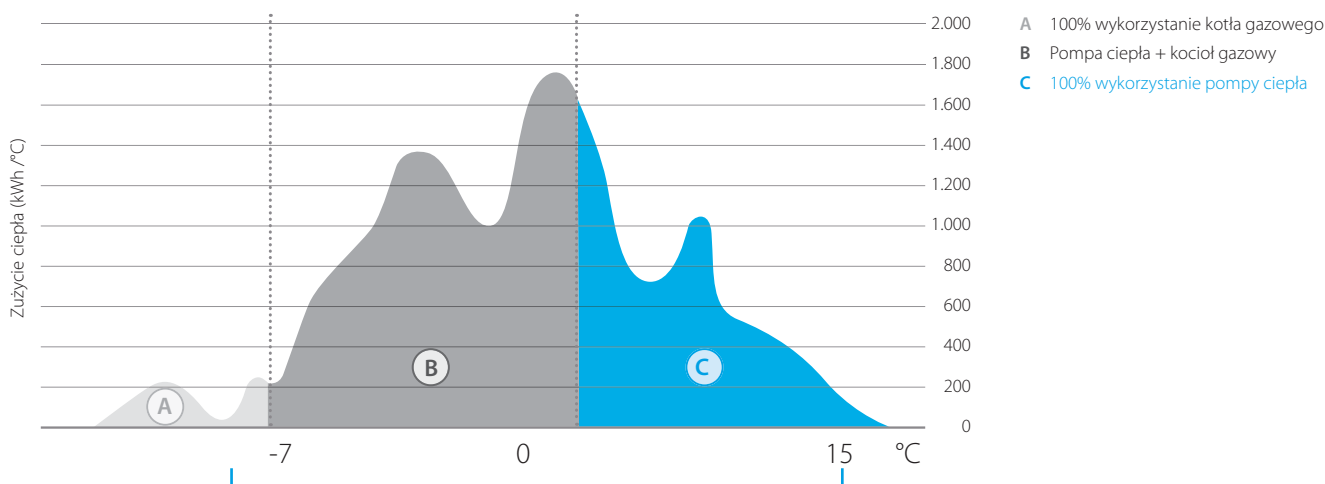

**+35% wydajność (ogrzewanie pomieszczeń) w porównaniu do istniejącego gazowego kotła kondensacyjnego**

	Hybrydowa pompa ciepła Daikin Altherma	Nowy gazowy kocioł kondensacyjny	Istniejący gazowy kocioł kondensacyjny
<b>Ogrzewanie pomieszczeń</b>			
Energia dostarczana przez pompę ciepła	12.800 kWh		
Wydajność pompy ciepła	SCOP 3,64		
Energia dostarczana przez kocioł gazowy	6.700 kWh	19.500 kWh	19.500 kWh
Wydajność ogrzewania pomieszczeń	90%	90%	75%
Koszty eksploatacji	1.220 €	1.520 €	1.820 €
<b>PODGRZEWANIE C.W.U.</b>			
Energia dostarczana przez kocioł gazowy*	3.000 kWh	3.000 kWh	3.000 kWh
Wydajność wytwarzania ciepłej wody użytkowej	90%	80%	65%
Koszty eksploatacji*	230 €	260 €	320 €
<b>ŁĄCZNIE</b>			
Koszty eksploatacji	1.450 €	1.780 €	2.140 €

Warunki	
Obliczeniowe zapotrzebowanie na ciepło	16 kW
Temperatura projektowa	-8°C
Temperatura wyłączenia ogrzewania	16°C
Maksymalna temperatura wody	60°C
Minimalna temperatura wody	38°C
Cena gazu	0,070 Euro/kWh
Cena za prąd (dzień)	0,237 Euro/kWh
Cena za prąd (noc)	0,152 Euro/kWh
Całkowite wymagania dotyczące ogrzewania pomieszczeń	19.500 kWh
Całkowite wymagania dotyczące produkcji ciepłej wody użytkowej (4 osoby)	3.000 kWh

\* dla kotła dwufunkcyjnego, bez oddzielnego zbiornika ciepłej wody użytkowej

➔ **Oszczędności w ciągu roku: do ogrzewania pomieszczeń i przygotowania ciepłej wody użytkowej**

**-19%** w porównaniu do nowego gazowego kotła kondensacyjnego

**330 €/rocznie**

**-32%** w porównaniu do istniejącego gazowego kotła kondensacyjnego

**690 €/rocznie**



# Hybrydowa pompa ciepła Daikin Altherma R Hybrid

55°C



Jedn.wewnętrzna  
EHYHBH(X) + EHYKOMB  
wys x szer x głęb.: 902x450x164 mm  
+ 710x450x240 mm



Jedn.zewnętrzna EVLQ-C  
wys x szer x głęb.: 735x832x307 mm



Zbiornik ze stali nierdzewnej  
EKHWS-B



011-1W0313  
011-1W0314

**R-410A**

## Daikin Altherma R hybrid

	Wydajność grzewcza [kW]	Opis	Zestaw hybrydowy	Cena elementów [zł netto]	Cena zestaw [zł netto]	Akcesoria	Opis	Cena elementów [zł netto]	Cena zestaw [zł netto]
Tylko grzanie	5	Jedn.zewn. 1-fazowa, zalecany bezp. 20A	EVLQ05CV3	8 140 zł	28 230 zł				29 400 zł
		Jedn. wewn. naścienna pompy ciepła	EHYHBH05AV32	9 990 zł		EKHY093467	Osłona estetyczna na rury	270 zł	
		Kocioł gazowy kondensacyjny 33/27kW	EHYKOMB33AA3	9 500 zł		EKVK1	Zestaw zaworów	690 zł	
		Interfejs użytkownika z j.polskim	EKRUCBL4	600 zł		EKHY090717	Adapter z 60/100 na 80/125	210 zł	
Tylko grzanie	8	Jedn.zewn. 1-fazowa, zalecany bezp. 20A	EVLQ08CV3	12 780 zł	34 620 zł				35 790 zł
		Jedn. wewn. naścienna pompy ciepła	EHYHBH08AV32	11 740 zł		EKHY093467	Osłona estetyczna na rury	270 zł	
		Kocioł gazowy kondensacyjny 33/27kW	EHYKOMB33AA3	9 500 zł		EKVK1A	Zestaw zaworów	690 zł	
		Interfejs użytkownika z j.polskim	EKRUCBL4	600 zł		EKHY090717	Adapter z 60/100 na 80/125	210 zł	
Grzanie i chłodz.	8	Jedn.zewn. 1-fazowa, zalecany bezp. 20A	EVLQ08CV3	12 780 zł	35 410 zł	EKHYDP	Taca skroplin	680 zł	37 260 zł
		Jedn. wewn. naścienna pompy ciepła	EHYHBX08AV3	12 530 zł		EKHY093467	Osłona estetyczna na rury	270 zł	
		Kocioł gazowy kondensacyjny 33/27kW	EHYKOMB33AA3	9 500 zł		EKVK1A	Zestaw zaworów	690 zł	
		Interfejs użytkownika z j.polskim	EKRUCBL4	600 zł		EKHY090717	Adapter z 60/100 na 80/125	210 zł	

### UWAGA:

- Interfejs użytkownika **EKRUCBL4** obowiązkowo należy dodać do wyceny
- Dobór elementów kominowych w programie **Fluegas Selector**: <https://fluegas.daikin.eu/>
- Możliwość podłączenia zasobnika cwu: **EKHWS-BA**, należy doliczyć do zestawu
- Możliwe do zastosowania typy gazu dla hybrydowej pompy ciepła: **GZ50 (G20) oraz propan (G31)**
- Hybrydowa pompa ciepła **nie działa z GZ41,5**

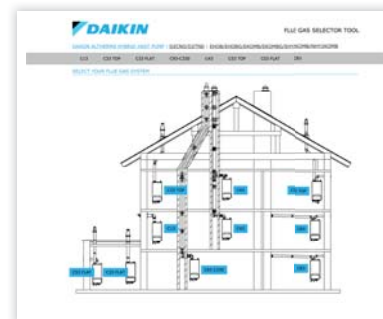

### Wyposażenie dodatkowe - Zbiorniki c.w.u.





Pojemność [l]	Opis	Model	Cena za szt. [zł netto]
150	Zbiornik ze stali nierdzewnej 150l, wys x średnica: 900 x 580 mm	EKHWS150BA3V3	6 450 zł
200	Zbiornik ze stali nierdzewnej 200l, wys x średnica: 1150 x 580 mm	EKHWS200BA3V3	6 260 zł
300	Zbiornik ze stali nierdzewnej 300l, wys x średnica: 1600 x 580 mm	EKHWS300BA3V3	7 470 zł

### UWAGA:

- Zbiornik **EKHWS** dostarczany z zaworem 3-drogowym i czujnikiem temperatury
- Zbiornik **EKHWS** jest wyposażony w grzałkę elektryczną 3kW
- W przypadku zastosowania zbiornika cwu wymagane jest zastosowanie czujnika temperatury, numer **141067 (5007814+5002145)**.  
Dostępny jako część zamienna w e-parts, gdzie możliwe jest sprawdzenie ceny.



# Opcje dla hybrydowej pompy ciepła Daikin Altherma R Hybrid

	Typ	Nazwa materiału	Cena za szt. [zł netto]	
<b>Elementy sterujące</b>		Adapter LAN	BRP069A62	580 zł
		Adapter LAN + instalacja solarna PV	BRP069A61	900 zł
		Zdalny interfejs użytkownika (EN, TR, PL, RO)	EKRUCBL4	600 zł
		Uproszczony interfejs użytkownika	EKRUCBSB	550 zł
		Termostat pokojowy (przewodowy)	EKRTWA	640 zł
		Termostat pokojowy (beprzewodowy)	EKRTR1	1 260 zł
		Miernik ciepła (tylko EHYHBH*)	K.HEATMET	1 840 zł
		Bramka DCOM (do sterowania kaskadowego)	DCOM-LT/IO	1 730 zł
	Bramka DCOM (Modbus)	DCOM-LT/MB	1 630 zł	
<b>Skropliny</b>	Taca skropliny dla rewersyjnego wodnego modułu grzewczego	EKHYDP1	680 zł	
<b>Instalacja</b>	Nakładka na rury 35	EKHY093467	270 zł	
	Przyrząd instalacyjny	EKHYMNT1	1 360 zł	
	Prześciółka sys. kominowego z 60/100 na 80/125	EKHY090717	210 zł	
<b>Czujnik</b>		Czujnik temp. podłogi (tylko dla EKRTR1)	EKRTETS	100 zł
<b>Zawór</b>	Zestaw zaworów do podłączenia zbiornika innej firmy z wbudowanym termostatem	EKHY3PART2	1 610 zł	
	Zestaw zaworów do podłączenia zbiornika innej firmy z kieszenią na czujnik	EKHY3PART	950 zł	
<b>Dysza do przebrojenia kotła na propan</b>	Dysza do przebrojenia kotła na propan	EKHY075787	100 zł	

**NOWOŚĆ**

# Daikin Altherma H Hybrid

## To co najlepsze z 2 światów

**Pompa ciepła**



H<sub>2</sub>O

**Kocioł kondensacyjny**



### Ochrona środowiska

- › Mniejsze oddziaływanie na środowisko dzięki zastosowaniu **czynnika chłodniczego R-32**
- › Jednostka zewnętrzna z **zamkniętym obiegiem czynnika chłodniczego**, co znacznie zmniejsza ryzyko wycieku czynnika chłodniczego

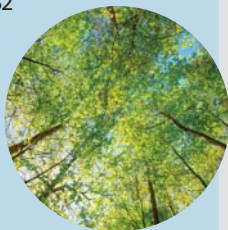

### Szybka i prosta instalacja

Wszystkie podzespoły hydrauliczne znajdują się na zewnątrz.



### Nie jest wymagany certyfikat F-gaz

Tylko przyłącza wodne między jednostką zewnętrzną a wewnętrzną. Instalator nie potrzebuje certyfikatu F-gaz.

### Bezpieczeństwo w każdych warunkach

Urządzenie jest w stanie pracować do temperatur  $-15^{\circ}\text{C}$  na zewnątrz dzięki wielu zabezpieczeniom przed zamarzaniem



### Elastyczna instalacja

Kompaktową jednostkę wewnętrzną można zainstalować w szafce.



### Technologia kondensacyjna

Technologia kondensacyjna wykorzystuje optymalną ilość paliwa, zapewnia mniejszą emisję NO<sub>x</sub> i CO i tym samym większą oszczędności oraz pracę przyjazną dla środowiska.

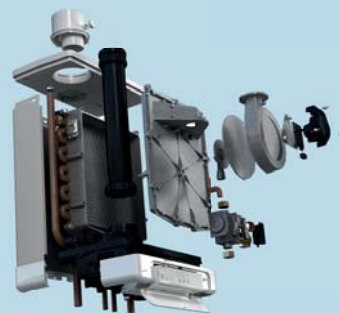

### Plug & play

Nie ma potrzeby stosowania innych części, grupa pomp jest zintegrowana wewnętrznie.

### BLUEEVOLUTION

Technologia Blueevolution łączy bardzo wydajne sprężarki opracowane przez specjalistów Daikin z przyszłościowym czynnikiem chłodniczym: R-32.

# Możliwości instalacyjne

Hybrydowa pompa ciepła Daikin Altherma H składa się z jednostki zewnętrznej 4 kW

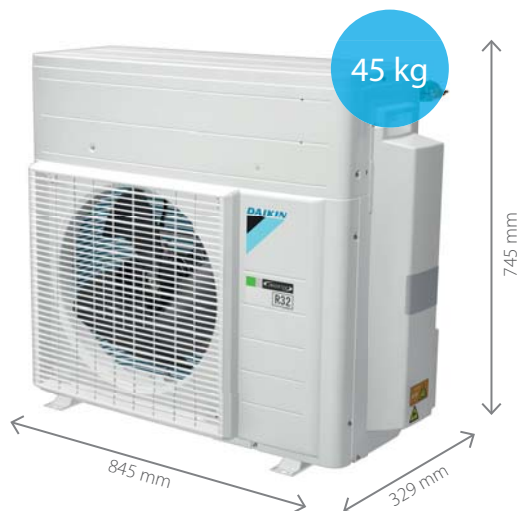

Hybrydowa pompa ciepła Daikin Altherma H składa się z kotła 28 lub 32 kW



W celu zwiększenia wytwarzania ciepłej wody użytkowej, można połączyć hybrydową pompę ciepła Daikin Altherma H ze zbiornikami w kilku dostępnych opcjach:

## Bezcisnieniowe zbiorniki ze wspomaganie słonecznym

Połącz jednostkę ze zbiornikiem buforowym ECH<sub>2</sub>O i korzystaj z energii słonecznej.



Zbiornik EKHWP-(P)B  
300 LT lub 500 LT

Kolektor słoneczny  
EKS(H/V)-P

## Zbiorniki ciśnieniowe

Połącz jednostkę z naszą gamą zbiorników ze stali nierdzewnej, aby odpowiedzieć na wszystkie potrzeby.



Zbiornik c.w.u.  
EKHWS-D3V3  
od 150 l do 300 l

# Sterowniki

## EKRUHML1/2

### Sterowanie

- › Zarządzanie ogrzewaniem w pomieszczeniach oraz wytwarzaniem ciepłej wody użytkowej i trybem Booster (szybkie podgrzewanie c.w.u.)
- › Nowoczesne, przyjazne dla użytkownika sterowanie
- › Łatwe użycie dzięki bezpośredniemu dostępowi do wszystkich głównych funkcji

### Komfort

- › Dodatkowy interfejs użytkownika może obejmować termostat pokojowy w przestrzeni która ma zostać ogrzana
- › Proste uruchomienie: intuicyjny interfejs zaawansowanych ustawień menu



## Aplikacja Onecta



Aplikacja Onecta jest wielowymiarową aplikacją, która pozwala użytkownikom kontrolować i monitorować status ich systemu grzewczego.



Sterowanie systemem grzewczym za pomocą głosu

# Daikin Altherma H Hybrid

Technologia hybrydowa to połączenie pompy ciepła powietrze-woda i gazowego kotła kondensacyjnego do ogrzewania i wytwarzania ciepłej wody użytkowej

- Modeli tylko z funkcją ogrzewanie
- W zależności od temperatury zewnętrznej, cen energii i obciążenia cieplnego w pomieszczeniach, hybrydowa pompa ciepła Daikin Altherma H zawsze wybiera najbardziej ekonomiczny tryb pracy
- Niski koszt inwestycji: nie występuje konieczność wymiany istniejących grzejników (aż do 80°C) ani instalacji rurowej
- Dostarcza wystarczających ilości ciepła w zastosowaniach renowacyjnych, ponieważ zostają pokryte wszystkie obciążenia cieplne aż do 32 kW
- Łatwa i szybka instalacja dzięki kompaktowym wymiarom i przyłączom wodnym









011-1W0293

**R-32**

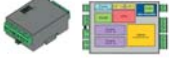
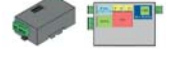
Dane dotyczące efektywności				EHY2KOMB28A + EJHA04AV3		EHY2KOMB32A + EJHA04AV3	
Wydajność grzewcza	Nom.		kW			3,83 (1)	
Pobór mocy	Ogrzewanie	Nom.	kW			0,85 (1)	
COP						4,49 (1)	
Ogrzewanie pomieszczeń	Wylot wody, klimat umiarkowany 55°C	Infor. ogólne	SCOP	3,26		128	3,28
			ns (efektywność sezonowa ogrzewania pomieszczeń)			A++	
CWU	Wylot wody, klimat umiarkowany 35°C	Infor. ogólne	SCOP	4,14		163	4,15
			ns (efektywność sezonowa ogrzewania pomieszczeń)			A++	
CWU	Infor. ogólne	Deklarowany profil obciążenia				XL	
	Klimat umiarkowany		η <sub>wh</sub> (efektywność podgrzewania wody)			87	
			Klasa efektywności energetycznej podgrzewu wody			A	
Jednostka wewnętrzna				EHY2KOMB28A		EHY2KOMB32A	
Centralne ogrzewanie	Obciążenie cieplne Q <sub>n</sub> (wartość opałowa)	Nom.	Min.~Maks.	kW	7,1 / 23,7		7,6 / 27,0
	Wydajność P <sub>n</sub> w 80/60°C	Nom.		kW	23,1		26,6
	Efektywność	Wartość opałowa 80/60		%	98		99
	Efektywność	Wartość opałowa 37/30 (30%)		%			108
Ciepła woda użytkowa	Zakres pracy	Min.~Maks.		°C			30 / 90
	Moc wyjściowa	Min./Nom.		kW	7,1 / 29,1		7,6 / 32,7
Gaz	Przepływ wody	Szybkość 40/10°C		l/min	12,5		15,0
	Zakres pracy	Min.~Maks.		°C			40/65
Powietrze nawiewane	Przyłącza			mm			15
	Zużycie (G20)	Min.~Maks.		m <sup>3</sup> /h	0,74 / 3,02		0,79 / 3,39
	Zużycie (G31)	Min.~Maks.		m <sup>3</sup> /h	0,28 / 1,15		0,30 / 1,29
Gazy spalinowe	Przyłącza			mm			100
	Koncentryczne			mm			1
Obudowa	Przyłącza			mm			60
	Kolor						Biały - RAL9010
Wymiary	Materiał						Błacha powlekana
	Jednostka	Wys. x Szer. x Gł.	Obudowa	mm	650 x 450 x 240		710 x 450 x 240
Ciężar	Jednostka	Puste		kg	33		36
	Zasilanie	Faza/Częstotliwość/Napięcie		Hz/V			1~/50/230
Pobór mocy elektrycznej	Maks.			W			110
	Tryb gotowości			W			2
<b>Cena netto za szt.</b>					<b>7 490 zł</b>		<b>7 890 zł</b>
Jednostka zewnętrzna				EJHA04AV3			
Wymiary	Jednostka	Wys. x Szer. x Gł.	mm	745 x 845 x 329			
	Ciężar	Jednostka	kg	45			
Sprężarka	Ilość			1			
	Typ			Sprężarka typu swing hermetyczna			
Zakres pracy	Ogrzewanie	Min.~Maks.	°CWB	-14~-25			
Czynnik chłodniczy	Typ			R-32			
	GWP			675			
	Ilość		kg	0,56			
	Ilość		TCO <sub>Eq</sub>	0,38			
Poziom mocy akustycznej	Ogrzewanie	Nom.	dBA	58,7			
	Ogrzewanie	Nom.	dBA	37			
Zasilanie	Nazwa/Liczba faz/Częstotliwość/Napięcie		Hz/V	V3/1~/50/220-240			
Prąd	Zalecane bezpieczniki		A	20			
<b>Cena netto za szt.</b>					<b>8 700 zł</b>		

(1) Ta DB/WB 7°C/6°C - LWC 35°C (DT = 5°C).  
Ten produkt zawiera fluorowane gazy cieplarniane.

# Opcje - system

Grupa		Opis	Nazwa materiału	Hybryda układ pojedynczy	Hybryda dodatkowa
Sterowniki		Interfejs użytkownika: angielski – holenderski – włoski – francuski	EKRUHML1	•	•
		Interfejs użytkownika: angielski – holenderski – włoski – niemiecki	EKRUHML2	•	•
		Bramka 1: wersja we/wy	DCOM-LT/IO <sup>(2)</sup>	•	•
		Bramka 2: wersja Modbus	DCOM-LT/MB <sup>(2)</sup>	•	•
		LAN + PV Solar (dostępna skrzynka instalacyjna EKBRPA6)	BRP069A61	•	•
		Adapter LAN (dostępna skrzynka instalacyjna EKBRPA6)	BRP069A62	•	•
		Przewodowy termostat pokojowy	EKRTWA	•	
		Bezprzewodowy termostat pokojowy	EKRTR1	•	
		Zewnętrzny czujnik pokojowy	EKRTETS <sup>(4)</sup>	•	
	Czujnik		Zdalny czujnik temp. zewnętrznej	EKRSCA1 <sup>(3)</sup>	•
Inne		Zestaw termistora do zbiorników ciśnieniowych i zbiorników innych firm	EKTH3	•	
		Grzałka płyty dolnej (typ dedykowany)	EKBPH04JH	•	•
		Zawory kulowe	EKBALLV1	•	•
		Dodatek: pompa	EKADDONJH		•
		Dodatek: kabel + 2 zawory zwrotne	EKADDONJH2		•
		Zestaw podłączeniowy do zbiornika innej firmy	EKH3PART	•	
		Zestaw podłączeniowy do zbiorników bezciśnieniowych	EKEPHYHT35H	•	
		Zawór przeciwwzmrożeniowy do instalacji rurowych	AFVALVEHY2	•	•

(2): Zgodność z interfejsem użytkownika EKRUHML.

(3): Można podłączyć tylko 1 czujnik: czujnik jednostki wewnętrznej LUB zewnętrznej.

(4): Można używać wyłącznie w połączeniu z bezprzewodowym termostatem pokojowym EKRTR1.



# Daikin Altherma 3 GEO Najwyższe parametry pracy nawet w najzimniejszym klimacie

Gruntowa pompa ciepła Daikin Altherma wykorzystuje energię geotermalną oraz technologię pompy ciepła z inwerterem do ogrzewania i wytwarzania ciepłej wody użytkowej w każdych warunkach zewnętrznych.



## Ogrzewanie pomieszczeń

W okresie zimowym



## Chłodzenie pomieszczeń

Aktywne chłodzenie z wysoką efektywnością



## Wytwarzanie ciepłej wody użytkowej

Wbudowany zbiornik ze stali nierdzewnej 180 l



Temperatura wody na instalację do 65°C, dzięki czemu urządzenie może pracować z ogrzewaniem podłogowym, konwektorami pompy ciepła oraz z grzejnikami.



## Modernizowane i nowe budynki

Rozwiązanie do budynków po renowacji: dzięki wodzie o wysokiej temperaturze na wylocie 65°C, urządzenie pasuje do standardowych grzejników.

Rozwiązanie do nowych budynków: Daikin Altherma 3 geo można także połączyć z klimakonwektorami oraz ogrzewaniem podłogowym.

### BLUEEVOLUTION

Technologia Bluevolution wykorzystuje przyjazny dla środowiska czynnik chłodniczy R-32 o niższym współczynniku GWP, co pozwala zmniejszyć emisję równoważnika CO<sub>2</sub> o 70% w porównaniu do poprzednika: czynnika chłodniczego R-410A.



## Oszczędności energii elektrycznej

Ciągła praca inwertera zapewnia duży zakres modulacji do 0,85 kW, co pozwala uniknąć zużycia większej ilości energii elektrycznej na wyłączenie i włączenie.



Klimakonwektory Daikin Altherma HP zapewnia ogrzewanie i chłodzenie w salonach.

Otwór wiertniczy 80-100 metrów, dzięki energii pozyskanej z gruntu można osiągnąć stałą temperaturę cieczy niezamarzającej.

# Poczucie bezpieczeństwa

Daikin Altherma 3 GEO zaprojektowano tak, aby uzyskać najlepszą efektywność pod każdym względem: cichej pracy i połączenia z Internetem.



## Bardzo cicha praca

Ciśnienie akustyczne\*

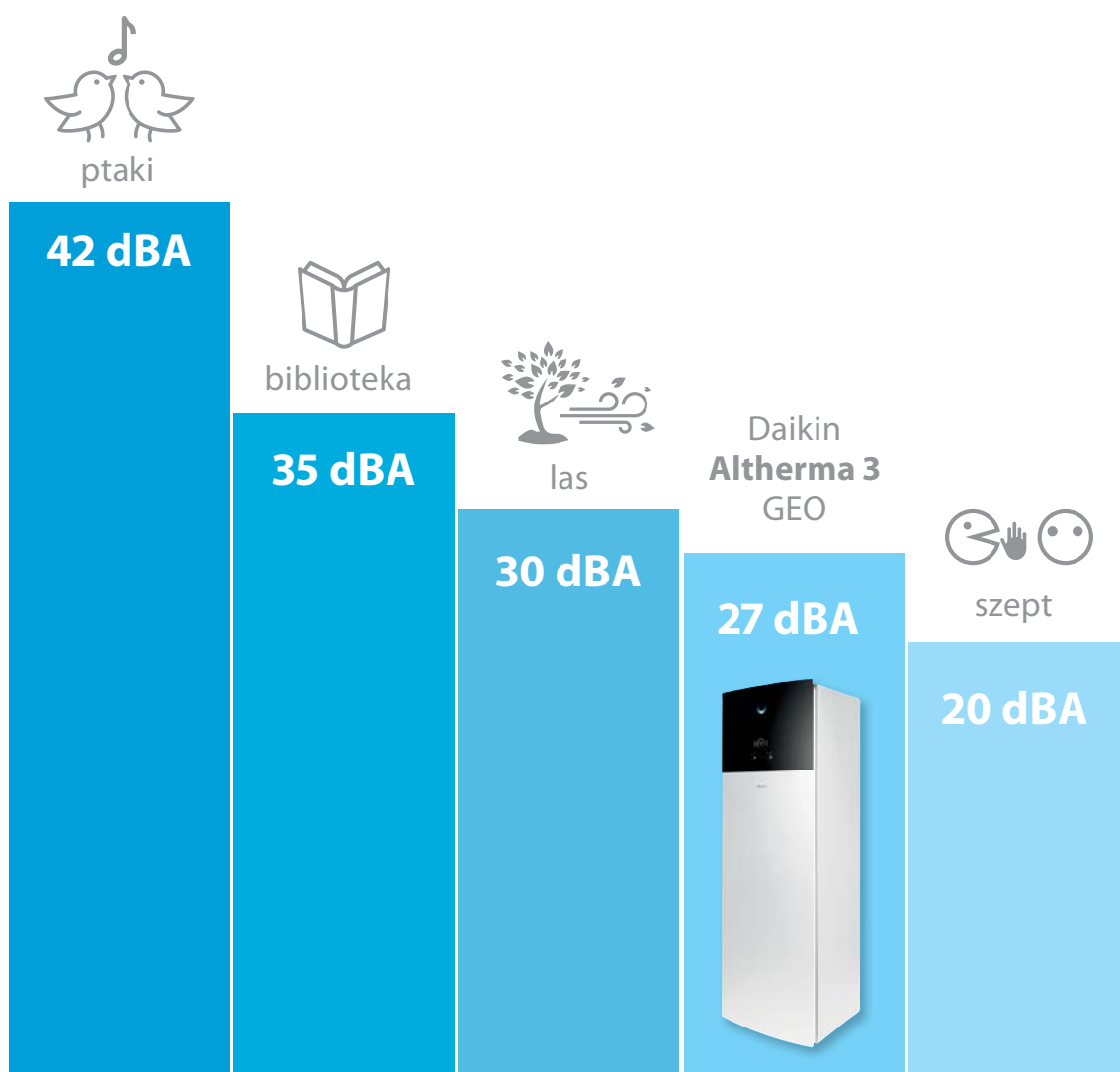

\*w odległości 1 metra.





## Wbudowane połączenie z Internetem

Kontroluj klimat w swoim domu z każdego miejsca w dowolnym momencie

## Aplikacja Daikin Residential Controller



Monitorowanie

Sterowanie

Harmonogram

Zawsze pod kontrolą.

Kontroluj swój klimat z każdego miejsca w dowolnym momencie.



Monitorowanie statusu systemu grzewczego



Sterowanie trybem pracy i nastawą temperatury



Ustawianie harmonogramów nastawy temperatury i trybu pracy

## Zdalny sterownik przewodowy Madoka dla Daikin Altherma

Nowej generacji interfejs użytkownika.

- Intuicyjny sterownik premium
- Trzy kolory pasujące do każdego wystroju wnętrza
- Łatwe ustawienie parametrów pracy



BRC1HHDW



BRC1HHDS



BRC1HHDK



## Przełomowa innowacja

Szybka i prosta instalacja dzięki fabrycznie przygotowanym przyłączom na jednostce, wstępnie okablowanym przyłączom elektrycznym i zmniejszeniu ciężaru całkowitego.

Wszystkie przyłącza rurowe znajdują się na górze, przygotowane do podłączenia parami.



Standardowe przyłącza elektryczne wstępnie okablowane



Można w łatwy sposób zainstalować w miejscach o ograniczonej powierzchni dzięki niewielkiej powierzchni zabudowy i wbudowanym uchwytem



666 mm

# Zaawansowany interfejs użytkownika

## Daikin Eye

Intuicyjny wskaźnik Daikin pokazuje status systemu w czasie rzeczywistym.



### Niebieski:

Gdy wskaźnik Daikin wskazuje kolor niebieski - pompa działa prawidłowo. Wskaźnik Daikin miga i gaśnie, gdy działa w trybie gotowości.



### Czerwony:

Gdy wskaźnik Daikin ma kolor czerwony - pompa ciepła nie działa i wymaga kontroli serwisowej.

## Szybka konfiguracja

Po zarejestrowaniu możliwe będzie pełne skonfigurowanie urządzenia za pośrednictwem nowego interfejsu użytkownika w 9 krokach. Włączając tryby testowe można sprawdzić, czy urządzenie jest gotowe do pracy. Istnieje możliwość pobrania ustawień na pamięć USB i załadowania ich bezpośrednio do urządzenia.



## Prosta obsługa

Super szybka praca dzięki nowemu interfejsowi użytkownika. Nowy interfejs jest bardzo łatwy w użyciu dzięki kilku przyciskom i 2 pokrętlom nawigacyjnym.

## Stylowy sterownik

Interfejs użytkownika zaprojektowano z myślą o jego intuicyjnej obsłudze. Kolorowy ekran o wysokim kontraście oferuje praktyczne efekty wizualne, które naprawdę pomagają zarówno instalatorowi, jak i technikowi serwisowemu.

Demontowalny moduł sprężarki  
zmniejsza masę całkowitą o 70 kg



1891 mm

597 mm





## Gruntowa pompa ciepła Daikin Altherma 3 GEO



35°C



A+++



A+

65°C

R-32



011-1W0337  
011-1W0338



Daikin Altherma 3 GEO - EGSAH(X)	Tylko ogrzewanie EGSAH		Ogrzewanie i chłodzenie EGSAH	
	06D9W	10D9W	06D9W	10D9W
Sterownik	Wbudowany			
Obudowa	Biały			
Wymiary	840x390x440			
Ciężar	38			
Wyd. grzewcza	6	8,5	6	8,5
Zbiornik c.w.u.	Stal nierdzewna			
	180			
COP (EN 14511, 0/35)	4,63	4,74	4,63	4,74
SCOP EN14825 zimny klimat, 35°C	5,67	5,69	5,67	5,69
Klasa efektywności energetycznej systemu (ogrzewanie) 35°C/55°C	A+++ / A+++			
Poziom mocy akustycznej	42			
Czynnik chłodniczy	R32			
Zasilanie elektryczne	1~/50/230 lub 3~/50/400			
Prąd	3F: 16A lub 1F: 32A			
Zalecane bezpieczniki	A			
<b>Cena za szt (zł netto)</b>	<b>49 860 zł</b>	<b>55 430 zł</b>	<b>52 890 zł</b>	<b>58 430 zł</b>

### UWAGA:

> dostępna wersja srebrna dla modeli EGSAH06D9WG oraz EGSAH10D9WG; cena inna niż biała, do sprawdzenia w e-sklepie Daikin

### Opcje

Typ	Nazwa materiału	Cena za szt. [zł netto]
Elementy sterujące	Zdalny interfejs użytkownika (przewodowy)	BRC1HHDK/S/W 610 zł
	Termostat pokojowy (przewodowy)	EKRTWA 640 zł
	Termostat pokojowy (beprzewodowy)	EKRTR1 1 260 zł
	Sterowanie kaskadowe	EKCC-W 5 620 zł
	Bramka do sterowania kaskadowego	DCOM-LT/IO 1 730 zł
Płytki elektryczne	Bramka (Modbus)	DCOM-LT/MB 1 630 zł
	Płytki PCB demand	EKRPTAHTA 670 zł
Czujnik	Płytki cyfrowych wejść/wyjść	EKRPTHBA 670 zł
	Zdalny czujnik temp. wewnętrznej	KRCS01-1 310 zł
Inne	Czujnik temp. podłogi (tylko dla EKRTR1)	EKRTETS 100 zł
	Zestaw do napełniania pompy grzewczej	KGSFILL2 1 400 zł
	Oddzielna grzałka zasilająca	EKGSPWCAB 320 zł
	Filtr magnetyczny Fernox	K.FERNOXTF1 1 050 zł
	Filtr magnetyczny Fernox	K.FERNOXTF1FL 1 080 zł





## Gruntowa pompa ciepła Daikin Altherma GEO

### Dlaczego warto wybierać rozwiązania Daikin?

Prosta odpowiedź jest taka, że jest ona bardziej efektywna niż gruntowa pompa ciepła typu włącz/wyłącz. Ze względu na wysoką efektywność, jaka wynika ze stosowania naszej **technologii sterowania inwerterowego**, gruntowa pompa ciepła Daikin Altherma zapewnia najwyższy poziom **sprawności**.

**Wysoka sprawność sezonowa dzięki naszej inwerterowej technologii pomp ciepła**

Inwerterowa technologia pomp ciepła Daikin wykazuje zwiększenie sprawności sezonowej aż o 20% w porównaniu z tradycyjnymi gruntowymi pompami ciepła, typu Włącz/Wyłącz.

Wyższe temperatury solanki w czasie ciągłej pracy sprężarki w warunkach częściowych obciążań. Mniej pracy dodatkowej grzałki, dzięki zwiększeniu częstotliwości sprężarki z inwerterem.

#### **Szybka i prosta instalacja wraz ze zbiornikiem ciepłej wody użytkowej**

Skrócenie czasu instalowania aż do 5 godzin dzięki kompaktowej budowie jednostki, która obejmuje zarówno układ ogrzewania pomieszczeń, jak i naczynie wzbiorcze solanki.



#### **Elastyczność pokrywająca wiele typów budynków**

Oferowanie rozwiązania, które może pokryć obciążenia cieplne w zakresie 3-12 kW oznacza, że serię urządzeń od 6 do 12kW można zastąpić jedną jednostką. Jest to nie tylko elastyczne rozwiązanie, lecz także oszczędność przestrzeni.

#### **Brak oddziaływania na otoczenie**

Wymagana jest bardzo ograniczona przestrzeń zewnętrzna, oprócz miejsca niezbędnego dla przygotowania prac ziemnych.



## Gruntowa pompa ciepła - Daikin Altherma GEO



**R-410A**



Sterownik EKRUCBL4



Gruntowa pompa ciepła EGSQH10S18A9W

Daikin Altherma GEO		EGSQH	10S18A9W	
Wydajność grzewcza	Min.	kW	3,11 (1) / 2,47 (2)	
	Nom.	kW	10,20 (1) / 9,29 (2)	
	Maks.	kW	13,00 (1) / 11,90 (2)	
Pobór mocy	Nom.	kW	2,34 (1) / 2,82 (2)	
COP			4,35 (1) / 3,29 (2)	
Wymiary	Jednostka	Wysokość/Szerokość/Głębokość	mm	1.732/600/728
Ciężar	Jednostka		kg	210
Zbiornik		Pojemność wodna	l	180
Czynnik chłodniczy	Typ			R-410A
	Ilość	kg		1,8
		tCO <sub>2</sub> eq		3,8
	GWP			2.087,5
Poziom mocy akustycznej	Nom.		dBA	46
Poziom ciśnienia akustycznego	Nom.		dBA	32
Zasilanie	Nazwa/Liczba faz/Częstotliwość/Napięcie		Hz/V	9W/3~/50/400
Prąd	Zalecane bezpieczniki		A	25

(1) EWB/LWB 0°C/-3°C - LWC 35°C (DT=5°C) (2) EWB/LWB 0°C/-3°C - LWC 45°C (DT=5°C)

### Właściwości:

- > W technologii gruntowej pompy ciepła używana jest stabilna energia geotermiczna, niewrażliwa na wpływy temperatury zewnętrznej
- > Wysoka efektywność sezonowa dzięki naszej inwerterowej technologii pomp ciepła
- > Szybka i łatwa instalacja dzięki fabrycznie dopasowanym przyłączom na jednostce i zmniejszeniu ciężaru całkowitego
- > Zintegrowana jednostka wewnętrzna: jednostka przypodłogowa typu „wszystko w jednym”, zawierająca zbiornik ciepłej wody użytkowej
- > Interfejs użytkownika z funkcją termostatu dla zapewnienia wyższego poziomu komfortu, szybkiego rozruchu przy przekazywaniu do eksploatacji, łatwości serwisowania i zarządzania energią w celu kontroli zużycia energii i kosztów

### Daikin Altherma GEO

Numer i nazwa zestawu		Opis	Ilość	Podzespoły	Cena za kpl. (zł netto)	
1	10kW 1~ G:6kW 180l	Zestaw podstawowy	Jedn.wewnętrzna ze zintegrowanym zbiornikiem cwu 180l	1	EGSQH10S18A9W	48 180 zł
			Sterownik z j.polskim	1	EKRUCBL4	
		Zalecane opcje	Zestaw zaworów do napełniania dolnego źródła	1	KGSFILL2	1 400 zł

### Opcje

Typ	Nazwa materiału	Cena za szt. [zł netto]
Elementy sterujące	Adapter LAN	BRP069A62 580 zł
	Adapter LAN + instalacja solarna PV	BRP069A61 900 zł
	Zdalny interfejs użytkownika (EN, TR, PL, RO)	EKRUCBL4 600 zł
	Uproszczony interfejs użytkownika	EKRUCBSB 550 zł
	Termostat pokojowy (przewodowy)	EKRTWA 640 zł
	Termostat pokojowy (beprzewodowy)	EKRTR1 1 260 zł
Płytki elektryczne	Bramka DCOM (do sterowania kaskadowego)	DCOM-LT/IO 1 730 zł
	Bramka DCOM (Modbus)	DCOM-LT/MB 1 630 zł
Instalacja	Płytki elektryczne	Płytki PCB demand EKRP1AHTA 670 zł
	Płytki cyfrowych wejść/wyjść	EKRP1HBA 670 zł
Czujnik	Kabel do podłączenia przełącznika ciśn. czynnika pośredn.	EKGSCONBP1 150 zł
	Zdalny czujnik temp. wewnętrznej	KRCS01-1B 310 zł
Inne	Czujnik temp. podłogi (tylko dla EKRTR1)	EKRTEFS 100 zł
	Zestaw do napełniania pompy gruntowej	KGSFILL2 1 400 zł

# Pompa ciepła Daikin Altherma do ciepłej wody użytkowej

Skuteczny sposób na uzyskanie ciepłej wody użytkowej

## Dlaczego pompa ciepła do przygotowywania ciepłej wody użytkowej?

- Natychmiastowe podgrzanie wody użytkowej
- Możliwość połączenia z ogrzewaniem solarnym dla jeszcze większej efektywności energetycznej
- Łatwa instalacja: bez ciśnienia w zbiorniku wodnym i ograniczone ciśnienie w wymienniku ciepła
- Niewielkie wymagania konserwacyjne: brak anody, brak kamienia i osadów wapna, brak korozji
- Elektryczna grzałka dodatkowa (2 kW) gwarantuje ciepłą wodę we wszystkich warunkach. Do zbiornika 500l można podłączyć dodatkowe źródło ciepła.

### Jak to działa?

Jednostka zewnętrzna uzyskuje ciepło z powietrza. To ciepło dzięki wymiennikowi ciepła jest przesyłane bezpośrednio do zbiornika magazynującego – w przypadku ciepłej wody użytkowej niemal natychmiast.

### Pompa ciepła o wysokiej sprawności ze sterowaniem inwerterowym

Pompa ciepła oferuje ciepłą wodę do temperatury 55°C i przygotowanie ciepłej wody do -15°C.

### Podłączenie instalacji solarnej

Dla uzyskania jeszcze większej efektywności

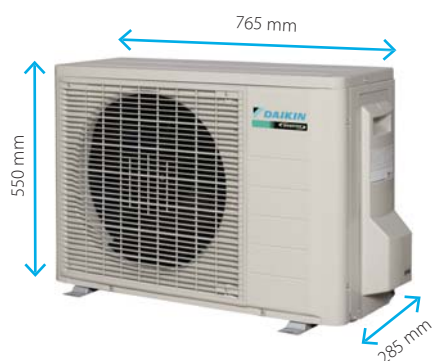

Obudowa z polipropylenu, odporna na korozję i wstrząsy

Wymiennik ciepła ze stali nierdzewnej do przygotowywania ciepłej wody użytkowej

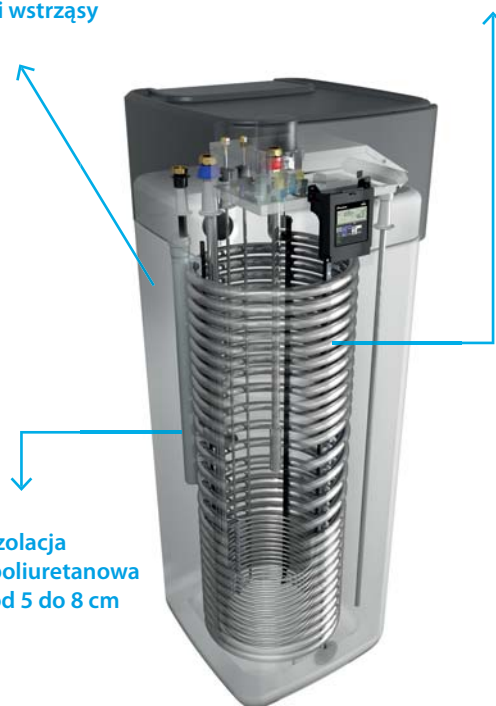

Izolacja poliuretanowa od 5 do 8 cm

energetycznej, pompę ciepła można połączyć z kolektorami słonecznymi. Dostępne są dwie technologie:

### Bezcisnieniowa (ze zbiornikiem buforowym)

Kolektory słoneczne są wypełnione tylko wodą, a słońce dostarcza wystarczającą ilość ciepła. W takim przypadku, obydwie pompy w układzie sterującym i moduł pompy włączają się na krótko i napełniają kolektory wodą ze zbiornika magazynującego. Po ich napełnieniu, jedna z nich wyłącza się, a druga utrzymuje obieg wody. W przypadku niewystarczającej ilości światła słonecznego lub jeśli zbiornik magazynowy układu kolektorów słonecznych nie potrzebuje więcej ciepła, pompa obiegowa wyłącza się i cała ciecz z układu kolektorów słonecznych spływa do zbiornika magazynującego.





## Pompa ciepła tylko do c.w.u. typu split - Daikin Altherma R HW



**A+**

55°C



Hydrobox solarny  
EKHHP300A2V3



Jedn.zewnętrzna  
ERWQ-A

**R-410A**

### Daikin Altherma R HW

Wydajność grzewcza [kW]	Opis	Model	Cena elementów [zł netto]	Cena zestaw [zł netto]
2,5	Jedn.zewn. 1-fazowa, zalecany bezpiecznik 16A	ERWQ02AV3	4 390 zł	14 180 zł
	Jedn. wewn. 300l ze sterownikiem	EKHHP300A2V3	9 790 zł	
2,5	Jedn.zewn. 1-fazowa, zalecany bezpiecznik 16A	ERWQ02AV3	4 390 zł	16 290 zł
	Jedn. wewn. 500l ze sterownikiem	EKHHP500A2V3	11 900 zł	



# Nowa generacja pomp ciepła do przygotowania ciepłej wody użytkowej

Daikin Altherma M HW to zupełnie nowa seria podgrzewaczy wody z pompą ciepła z wbudowanym zbiornikiem do wytwarzania cwu, nadająca się do małych zastosowań mieszkaniowych.

- › Nowoczesna, kompaktowa obudowa (wys. 160,7/189,2cm; średnica 62,8cm)
- › Maksymalna temperatura 62°C z energii odnawialnej z samej pompy ciepła lub dzięki grzałce do 75°C
- › Zbiornik emaliowany
- › Programowalny interfejs cyfrowy z przyciskami DOTYKOWYMI
- › Możliwość integracji z kolektorem słonecznym (modele EKHHE-PCV3)
- › Integracja z instalacją fotowoltaiczną
- › Cicha praca na poziomie 50/52dBA (poziom mocy akustycznej)



## Pompa ciepła do c.w.u. typu monoblok - Daikin Altherma M HW



A<sup>+</sup>



EKH(H/L)E-(P)CV3  
wys x średnica: 1607/1892x628 mm

### Pompa ciepła tylko do c.w.u. typu monoblok

Zakres pracy	Pojemność zbiornika [l]	Opis	Tylko Grzanie	Cena [zł netto]
-7 ~ +43C	200	Pompa ciepła do cwu MB, zasilanie 1-fazowe	EKHHE200CV37	10 560 zł
		Pompa ciepła do cwu MB z dodatkową węzownicą, zasilanie 1-fazowe	EKHHE200PCV37	11 460 zł
	260	Pompa ciepła do cwu MB, zasilanie 1-fazowe	EKHHE260CV37	11 670 zł
		Pompa ciepła do cwu MB z dodatkową węzownicą, zasilanie 1-fazowe	EKHHE260PCV37	12 840 zł
+4 ~ +43C	200	Pompa ciepła do cwu MB, zasilanie 1-fazowe	EKHLE200CV3	9 850 zł
	260	Pompa ciepła do cwu MB, zasilanie 1-fazowe	EKHLE260CV3	10 790 zł

#### Wyposażenie dodatkowe - opcje

Opis		Cena (zł netto)
Zestaw filtra dla 200l i 260l.	EKFIL260	310 zł

# Gazowy kocioł kondensacyjny

## Niezwykłe kompaktowy, z możliwością sterowania za pośrednictwem aplikacji

**NOWY**  
gazowy kocioł  
kondensacyjny  
Daikin

## Dlaczego warto wybrać gazowy kocioł kondensacyjny Daikin

### Niewielki ciężar

27 kg

### Niewielkie rozmiary

12, 18, 24 kW: 400 x 255 x 580 mm  
28, 35 kW: 450 x 288 x 666 mm

### Łączność/usługi w chmurze

Zawsze pod kontrolą, z dowolnego miejsca

### Prosty montaż i obsługa serwisowa

Wszystkie części są dostępne z przodu. Adaptacyjny system spalania gazu (Lambda Gx) gwarantuje mniejsze wymagania konserwacyjne, krótszy czas instalacji na niewielkiej przestrzeni. System Lambda Gx jest stosowany w jednostkach naściennych i przypodłogowych.

### Podłączenie z kolektorami słonecznymi

Możliwość zastosowania w połączeniu ze zbiornikiem buforowym systemu solarnego (energia odnawialna) Kocioł dwufunkcyjny: wstępne podgrzewanie energią słoneczną  
Kocioł jednofunkcyjny: wejście sterownika kolektora słonecznego



### Elastyczność użytkowania

Dzięki standardowi IPX5D oraz niewielkim wymiarom, można go instalować w niemalże każdych warunkach, np. w spiżarniach, w łazience, w pomieszczeniu gospodarczym, w kotłowni.

### Modulacja 1:8

Wydajność dostosowywana do wymaganego zapotrzebowania na ciepło od 4 do 28 kW i od 5 do 35 kW

### Czujnik Daikin

Za pomocą czujnika Daikin można monitorować status operacyjny kotła

### Interfejs użytkownika

- › Styłowy interfejs podoba się wszystkim użytkownikom końcowym
- › Najnowocześniejsza technologia i przyjazna dla środowiska konstrukcja

## Wysoki współczynnik modulacji

Możliwość dostosowania mocy palnika zapewnia bezproblemową i nieprzerwaną pracę urządzenia. Płynne działanie systemu oznacza większy komfort, mniejsze ryzyko awarii systemu oraz zdolność do

neutralizowania emisji szkodliwych substancji, które mogą pojawić się podczas zapłonu. Elektroniczne sterowanie zapewnia także automatyczną modulację.

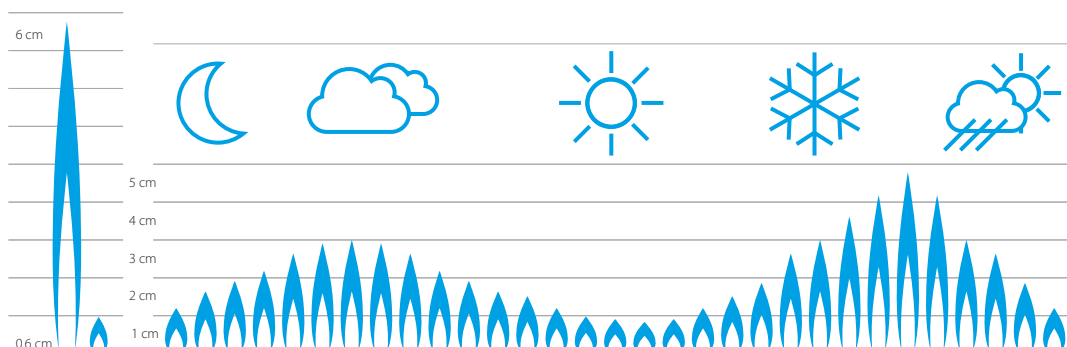



## Lambda Gx: automatyczny adaptacyjny system spalania gazu

Dzięki systemowi Lambda GX, uzyskuje się prawidłową mieszankę gazu i powietrza, które zapewnia skuteczne spalanie, co z kolei gwarantuje większe oszczędności oraz mniejszy nakład na instalację i regulację. System Lambda Gx oferuje przewagę polegającą na tym, że do zmiany z gazu ziemnego (NG) na gaz płynny (LPG) nie są potrzebne żadne dodatkowe elementy.

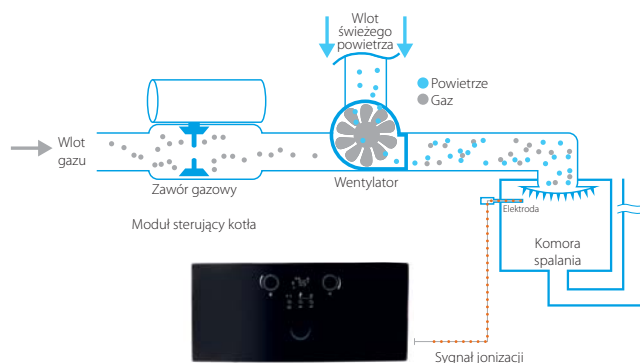

## Czujnik Daikin

Za pomocą czujnika Daikin można monitorować status kotła



### Niebieski:

Gdy czujnik Daikin wskazuje kolor niebieski - kocioł działa prawidłowo. Czujnik Daikin miga i gaśnie, gdy działa w trybie gotowości.



### Czerwony:

Gdy czujnik Daikin wskazuje kolor czerwony - kocioł nie działa i wymaga kontroli serwisowej.

## Cechy produktu

### Adapter do przewodu kominowego 60/100

- › Zamontowany fabrycznie
- › Zgodność z adapterami/kolankami różnych producentów
- › Z otworem do pomiaru powietrza i gazów spalinowych

### Wymiennik ciepła

- › Projekt Daikin
- › Materiał: Aluminium
- › Modulacja:
  - 12-18-24 kW (1:4 - 1:6 - 1:8)
  - 28-35 kW (1:4 - 1:7)

### Naczynie wzbiorcze

- › Zintegrowane
- › 12-18-24 kW: 8 l
- › 28-35 kW: 10 l

### Zawór gazowy

- › Niewielkie wymagania konserwacyjne
- › Automatyczny adaptacyjny system spalania gazu
- › Do zmiany z NG na LPG nie są potrzebne dodatkowe części/narzędzia.

### Ciepła woda użytkowa, płytowy wymiennik ciepła

Większa liczba płyt przyspiesza wytwarzanie ciepłej wody z wysoką efektywnością oraz funkcją ciepłego rozruchu.

### Pompa i moduł hydrauliczny

Z filtrem i ogranicznikiem przepływu  
Odpowietrznik, taca do skroplin i wewnętrzne obejście  
Pompa energooszczędna

### Wentylator

Szeroki zakres modulacji  
Niski poziom głośności

# Mały gazowy kocioł kondensacyjny dwufunkcyjny

Najmniejszy kocioł dwufunkcyjny

Lekki kocioł dwufunkcyjny

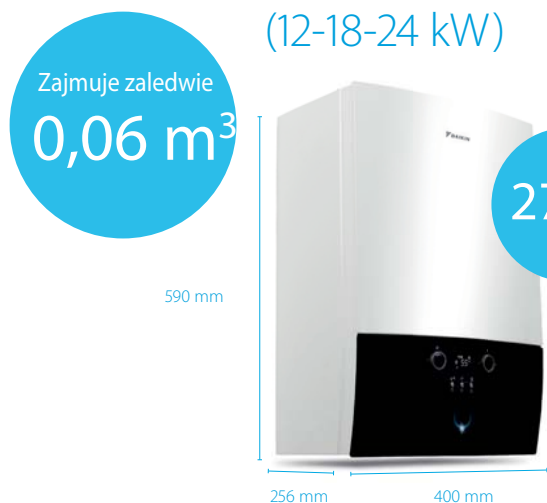

## Łatwy montaż i konserwacja

Mały i lekki kocioł dwufunkcyjny gwarantuje szybki montaż, ma minimalne wymagania konserwacyjne oraz elastyczny system, który pozwala na dostosowanie do różnych pomieszczeń.

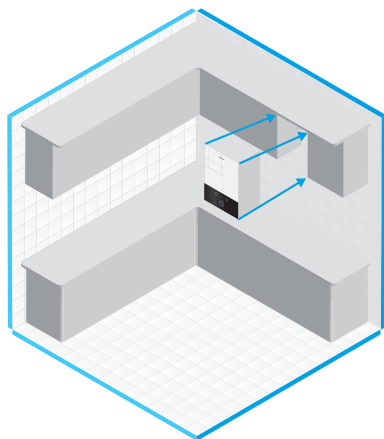

## Wysoka klasa energetyczna

Klasa energetyczna A zgodna z europejskimi normami ERP

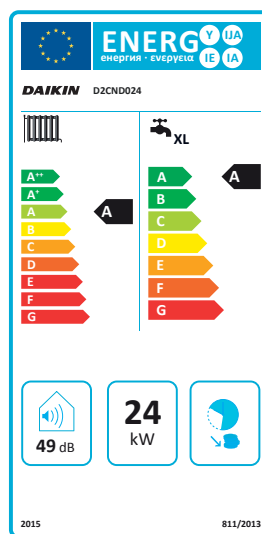

## Cicha praca

Moc akustyczna: 49 db(A): poziom dźwięku w pobliżu urządzenia. Poziom dźwięku przypomina dźwięk emitowany przez zmywarkę pracującą w sąsiednim pomieszczeniu.

Ciśnienie akustyczne: 39 db(A): poziom dźwięku w odległości 1 m od urządzenia. Poziom hałasu jest zbliżony do cichego otoczenia biblioteki.

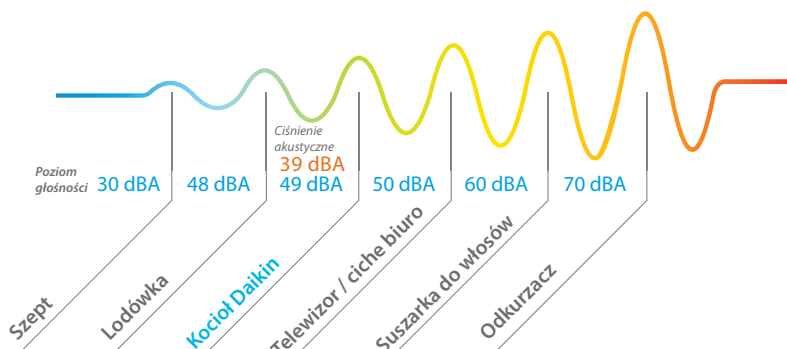

# Gazowy kocioł kondensacyjny

## Daikin Altherma 3 C Gas W

Bardzo kompaktowy gazowy kocioł kondensacyjny

- › Bardzo niewielkie wymiary i elastyczność stosowania: możliwość zainstalowania w prawie każdym warunkach w pomieszczeniu (w budynku i na zewnątrz) dzięki zabezpieczeniu przed zamrażaniem instalacji wodnej
- › Łatwy serwis: dostęp do wszystkich części po zdjęciu przedniego panelu
- › Wysoka efektywność grzewcza aż do 108%
- › Typoszereg o wysokim stopniu modulacji 1:8 : wydajność jest dostosowywana w oparciu o wymagane obciążenie cieplne budynku od 3 do 24 kW i od 5 do 35 kW
- › Możliwość połączenia z kolektorami słonecznymi dla jeszcze większej efektywności energetycznej
- › Model C (model dwufunkcyjny) - kocioł wyposażono w płytowy wymiennik ciepła, aby natychmiastowo zapewnić ciepłą wodę użytkową
- › Model T (model jednofunkcyjny) - kotła nie wyposażono w płytowy wymiennik ciepła. Wytwarzanie ciepłej wody użytkowej dzięki zewnętrznemu zbiornikowi magazynującemu podgrzaną wodę
- › Model A1 - układ napełniania wewnętrzny
- › Model A4 - układ napełniania zewnętrzny























Daikin Altherma 3 C Gas W					Kotły 1-funkcyjne					Kotły 2-funkcyjne			
Jednostka wewnętrzna					D	2TND012A4A	2TND018A4A	2TND024A4A	2TND028A4A	2TND035A4A	2CND024A1A	2CND028A1A	2CND035A1A
Cena za szt (PLN)						6 980 zł	7 880 zł	8 530 zł	9 300 zł	10 060 zł	9 010 zł	9 700 zł	10 790 zł
Centralne ogrzewanie	Obciążenie cieplne Qn (wartość opałowa)	Nom.	Min.~Maks.	kW	2,9/11,2	2,9/17,0	2,9/23,5	4,8/27	4,8/34	2,9/23,5	4,8/27	4,8/34	
	Obciążenie cieplne Qn (wartość opałowa górna)	Nom.	Min.~Maks.	kW	3,2/12,4	3,2/18,9	3,2/26,1	5,3/30	5,3/37,8	3,2/26,1	5,3/30	5,3/37,8	
	Wydajność Pn w 80/60°C	Min./Nom.		kW	2,8/10,9	2,8/16,6	2,8/22,8	4,6/26,3	4,6/33,2	2,8/22,8	4,6/26,3	4,6/33,2	
	Wydajność Pnc w 50/30°C	Min./Nom.		kW	3,1/12,0	3,1/18,0	3,1/24,0	5,2/28,2	5,2/35	3,1/24,0	5,2/28,2	5,2/35	
	Ciśnienie wody (PMS)	Maks.		bar	3								
	Efektywność opałowa			%	98,6	98,2	97,9	98,2		97,9	-	-	
	Zakres pracy	Min.~Maks.		°C	30/80								
	Średnica instalacji rurowej				19 (3/4") męskie								
	Obciążenie cieplne (wartość opałowa) Qnw	Nom.	Min.~Maks.	kW	2,9/11,2	2,9/17,0	2,9/23,5	4,8/29,5	4,8/34	2,9/23,5	4,8/29,5	4,8/34	
	Obciążenie cieplne (wartość opałowa górna) Qnw	Nom.	Min.~Maks.	kW	3,2/12,4	3,2/18,1	3,2/26,1	5,3/32,7	5,3/37,7	3,2/26,1	5,3/32,7	5,3/37,7	
Wartość progowa ciepłej wody użytkowej			l/min	2,5									
Zakres pracy	Min.~Maks.		°C	35/60									
Średnica instalacji rurowej				19 (3/4") męskie									
Średnica połączenia dla przepływu i powrotu ciepła			mm	12,7 (1/2") męskie									
Średnica połączenia gazowego			mm	19 (3/4") męskie									
Zużycie (G20)	Min.~Maks.		m³/h	0,31/1,18	0,31/1,80	0,31/2,48	0,511/2,89	0,511/3,63	0,31/2,48	0,511/2,89	0,511/3,63		
Zużycie (G25)	Min.~Maks.		m³/h	0,36/1,38	0,36/2,09	0,36/2,89	0,59/3,32	0,59/4,19	0,36/2,89	0,59/3,32	0,59/4,19		
Zużycie (G31)	Min.~Maks.		m³/h	0,12/0,46	0,12/0,69		0,2/1,1	0,2/1,38	0,12/0,96	0,2/1,1	0,2/1,38		
Powietrze nawiewane	Przyłącza		mm	100									
	Koncentryczne			1									
Spaliny	Przyłącza		mm	60									
Ogrzewanie pomieszczeń	Infor.	ηs (efektywność sezonowa ogrzewania pomieszczeń)	%	93									
	ogólne	Klasa efektywności sezonowej ogrzewania pomieszczeń		A									
Podgrzewanie ciepłej wody użytkowej	Infor.	Deklarowany profil obciążenia rwh (efektywność podgrzewania wody)	%	-					XL				
	ogólne	Klasa efektywności energetycznej podgrzewania wody		-					85	83			
Wymiary	Jednostka	Wys. x Szer. x Głęb.	mm	590x400x256				690x440x295		590x400x256	690x440x295		
Ciężar	Jednostka		kg	27				36		27	37		

### UWAGA:

- › Kotły A1A - z wewnętrznym napełnianiem, kotły A4A - z zewnętrznym napełnianiem wodą.

# Opcje

Kategoria	Opis	Materiał nr	Cena [zł netto]
Elementy sterujące	 Czujnik temp. zewnętrznej (do sterowania pogodowego)	150042	140 zł
	 Czujnik temperatury do instalacji solarnej	DRSLRTESENSAA	210 zł
	 Termostat pokojowy Daikin OT+	DOTROOMTHEAA	1 170 zł
	 Bramka komunikacyjna (do sterowania kotłem online poprzez aplikację Residential Controller) (2)	DRGATEWAYAA	640 zł
Sterowanie systemem - kaskadowy	 Sterownik do systemu kaskadowego (E8.5064 V1)	DRCASCACONTAA	1 880 zł
	 Sterownik strefowy (E8.1124)	DRZONECCONTAA	1 540 zł
	 Adapter CoCo OT-CAN	DRCOCOADPTRAA	510 zł
	 Termostat pokojowy magistrali CAN Lago	DRCBROOMTHEAA	560 zł
	 Czujnik temperatury przepływu (system kaskadowy)	DRFLWTESENSAA	100 zł
	 Czujnik temperatury zewnętrznej (system kaskadowy)	DRODRTESENSAA	50 zł
	 Czujnik temperatury w zbiorniku akumulacyjnym (system kaskadowy)	DRSTKTESENSAA	70 zł
Odprowadzenie spalin	 Kolanko złącza PP 60/100 + MP (0 mm)	DRMEEA60100BA	120 zł
	 Adapter modułu podwójnego 80/80 + MP (0 mm)	DRDECOP8080BA	320 zł
	 Prześciówka 60/100-80/125 + MP(0 mm)	DRDECO80125BA	200 zł
Mechaniczne	 Nakładka maskująca przyłącza (12-18-24 kW)	DRCOVERPLATAA	230 zł
	 Nakładka maskująca przyłącza (28-35 kW)	DRCOVERPLA2AA	320 zł
	 Zestaw zabezpieczający przed zamarzaniem	DRANTIFREEZAA	250 zł
Zestaw zaworów	 Zestaw zaworów, zawory C1 - 90° (kotły 2-funkcyjne A1A)	DRVALVEKIC1AA	370 zł
	 Zestaw zaworów, zawory C2 - 90° (kotły 2-funkcyjne A4A)	DRVALVEKIC2AA	410 zł
	 Zestaw zaworów, zawory T1 - 90° (kotły 1-funkcyjne A1A)	DRVALVEKIT1AA	590 zł
	 Zestaw zaworów, zawory T2 - 90° (kotły 1-funkcyjne A4A)	DRVALVEKIT2AA	400 zł
Zespoły pomp i inne	 Oddzielacz szlamu i cząstek magnetycznych	SAS1 156021	1 200 zł
	 Zespół pomp niemieszających - 156077	DRUPUMPGRUPAA	3 010 zł
	Zespół pomp mieszających - 156075	DRMPUMPGRUPAA	4 120 zł
Serwis	Walizka serwisowa	DRSERVCBOX1AA - 5020177	na zapytanie

## UWAGA:

- Dobór elementów kominowych w programie Fluegas Selector: <https://fluegas.daikin.eu/>
- Do sterowania online poprzez bramkę DRGATEWAYAA **niezbędny** jest termostat DOTROOMTHEAA



# Klimakonwektor Daikin Altherma HPC przypodłogowy

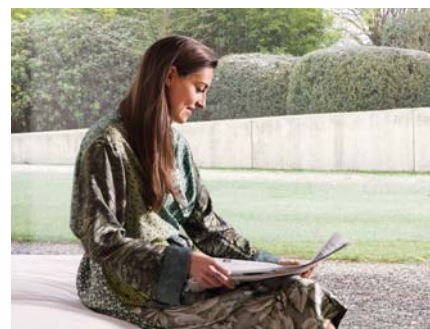

Klimakonwektor Daikin Altherma HPC zapewnia zarówno chłodzenie, jak i ogrzewanie. System współpracuje z ogrzewaniem podłogowym i grzejnikami lub może zastąpić przestarzałe grzejniki. Urządzenia są dostępne w trzech modelach (przypodłogowe, naścienne i kanałowe), dzięki cichej pracy pasują do każdej sypialni lub salonu.

## Co to jest klimakonwektor pompy ciepła?

Sposób działania klimakonwektora pompy ciepła jest podobny do grzejnika, ponieważ oba te urządzenia wykorzystują zjawisko konwekcji do ogrzewania pomieszczenia. Grzejnik dzięki przepływowi wody grzewczej przez jego rury nagrzewa się i ogrzewa zimne powietrze - konwekcja naturalna. W przypadku klimakonwektora pompy ciepła proces konwekcji jest szybszy, ponieważ za klimakonwektorem znajduje się mały wentylator przyspieszający proces ogrzewania - konwekcja wymuszona.

Klimakonwektor pompy ciepła uzyskuje taką samą temperaturę w pomieszczeniu, jak tradycyjny grzejnik, lecz przy niższej temperaturze wody, a w dłuższej perspektywie czasowej przyczynia się do oszczędności energii dla użytkowników.

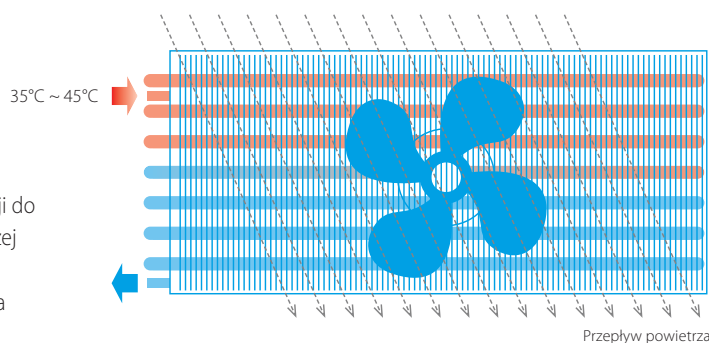

- › Zoptimalizowany dla nowo budowanych domów.
- › Można go stosować przy niskich temperaturach wody (35°C), co powoduje, że nadaje się idealnie do instalacji z pompami ciepła.

## Płaska konstrukcja



Rozwiązanie stojące Daikin Altherma HPC ma 135 mm głębokości - pasuje do każdego domu i mieszkania. Jego zoptymalizowany projekt został nagrodzony Reddot Design Award 2020.

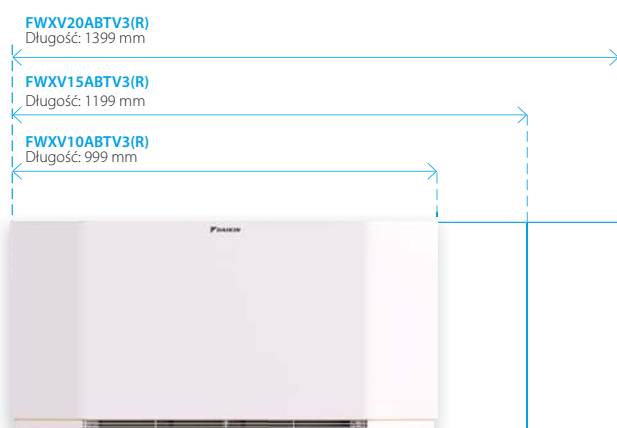

## Szybkość i wysoka wydajność

Klimakonwektor Daikin Altherma łączy zalety ogrzewania podłogowego z grzejnikami w zastosowaniach mieszkaniowych. Szybciej dostarcza wysoką - wydajność grzewczą i chłodniczą i można go stosować przy bardzo niskich temperaturach wody (np. temp. wody w instalacji 35/30°).





## Dyskrecja

Gdy jednostka osiągnie wartość zadaną temp. w pomieszczeniu, wentylator o ciągłej modulacji stopniowo zmniejsza swą prędkość i pracuje ciszej. Ciśnienie akustyczne jednostki wynosi 25 dB(A) w odległości 1 m, gdy wentylator został włączony z nastawą niskiej prędkości.

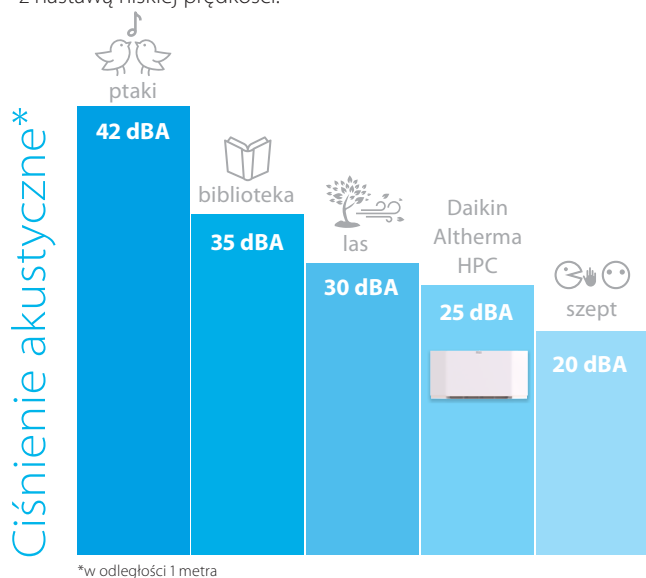

## Inwerter prądu stałego

W klimakonwektorach Daikin Altherma stosuje się najnowsze technologie pozwalające zużywać mniej energii elektrycznej aż do 3 W poboru mocy elektrycznej w trybie gotowości z równoczesnym utrzymaniem niezawodnej sprawności działania.

## Elementy sterujące

Daikin oferuje bogaty wybór funkcjonalnych sterowników o nowoczesnym wzornictwie.

### EKRTCTRL1



- > Wbudowany sterownik
- > Pełna modulacja
- > Kolorowy wyświetlacz

### EKRTCTRL2



- > Wbudowany sterownik
- > 4 ustawienia prędkości wentylatora

### EKWHCTRL1



- > Sterownik ścienny
- > Pełna modulacja
- > W kombinacji z EKWHCTRL0

### EKPCBO



- > Wbudowany sterownik
- > WŁ./WYŁ.
- > W kombinacji z zewnętrznymi termostatami

## Modulowany nawiew powietrza

Gdy występuje niższe zapotrzebowanie na ogrzewanie, jednostka moduluje przepływ powietrza, zwalnia pracę wentylatora i obniża tym samym głośność pracy. Standardowy wentylator typu ON/OFF pracujący równocześnie z pełną prędkością może spowodować wzrost poziomu ciśnienia akustycznego.

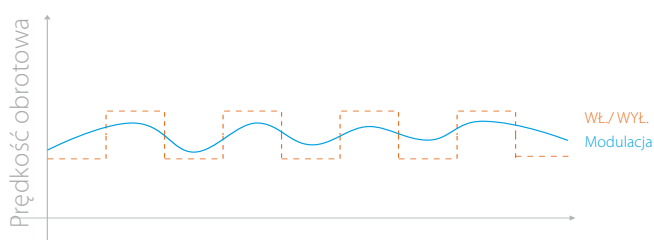

\*Dotyczy tylko EKRTCTRL1, EKWHCTRL1

## Doskonałe połączenie

Klimakonwektor pompy ciepła pasuje doskonale do typoszeregu pomp ciepła powietrze-woda Daikin Altherma 3 do ogrzewania, chłodzenia i przygotowania c.w.u.





Dzięki smukłej konstrukcji, nasza jednostka naścienna dyskretnie wtapia się we wnętrze, pomagając równocześnie zaoszczędzić cenne miejsce na podłodze.

## Płaska konstrukcja

Naścienny klimakonwektor Daikin Altherma jest kompaktowym urządzeniem wykonanym z metalowej obudowy o stylowej konstrukcji ze wszystkimi zaworami.

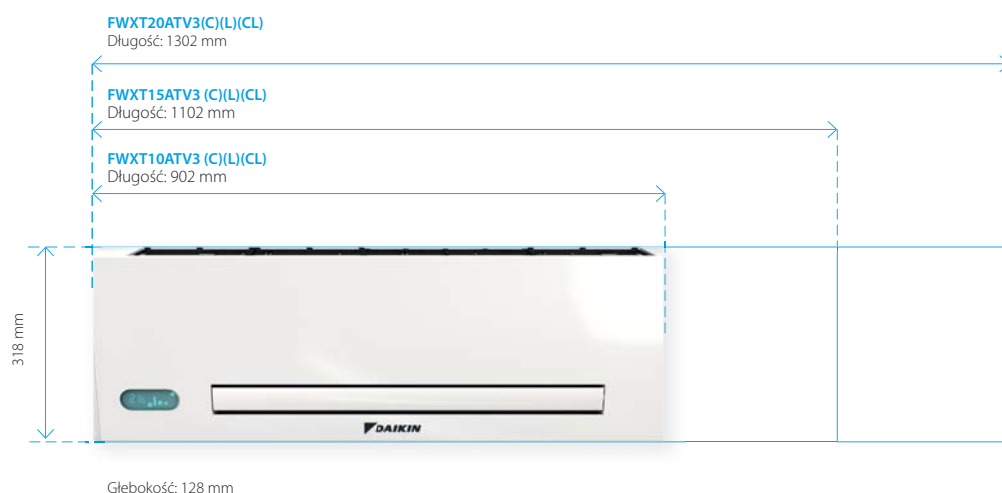

## Elementy sterujące

Wybór:

- › Sterownik umożliwiający zdalne sterowanie urządzeniem z pełną modulacją.
- › Zdalny sterownik na podczerwień lub wbudowany panel dotykowy.

### EKWHCTRL1



- › Sterownik naścienny
- › Pełna modulacja

### Zdalny sterownik na podczerwień



- › Zdalny
- › Pełna modulacja
- › Dla modeli FWXT-ABTV3C(L)

## Zwarta budowa



1

### NIEWIELKA GŁĘBOKOŚĆ

Głębokość 129 mm jest wyjątkową cechą, która zapewnia najlepsze dopasowanie do każdego mieszkania.

2

### WIĘCEJ MIEJSCA NA ZAWORY

Prosty montaż: miejsce na zawory hydrauliczne jest duże i łatwo dostępne.

3

### MODULOWANY NAWIEW POWIETRZA

Gdy występuje niższe zapotrzebowanie na ogrzewanie, jednostka moduluje przepływ powietrza, zwalnia pracę wentylatora i obniża tym samym głośność pracy. Standardowy wentylator typu ON/OFF pracujący równocześnie z pełną prędkością może spowodować wzrost poziomu ciśnienia akustycznego.



Całkowicie zapomnij o instalacji grzewczej lub chłodzącej: nasz model kanałowy znika w ścianie lub suficie podwieszanym, zapewniając wizualny komfort, zachowując równocześnie wyjątkowe możliwości ogrzewania i chłodzenia.

## Płaska konstrukcja

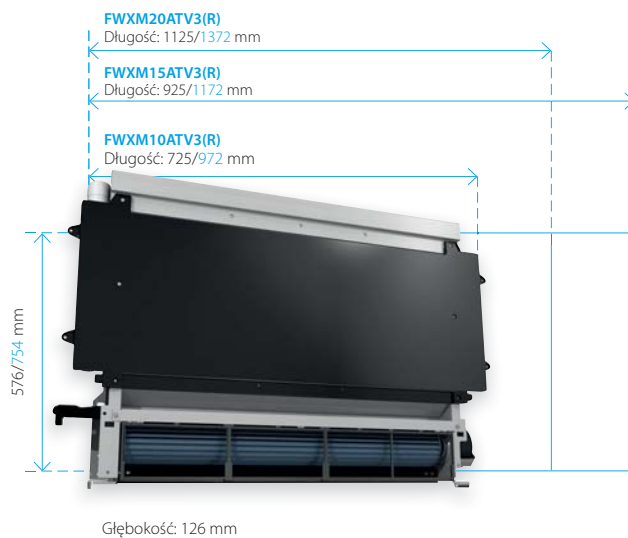

Wymiary niebieskie dla przedniej pokrywy.

## Elementy sterujące

### EKWHCTRL1



- > Sterownik ścienny
- > Pełna modulacja
- > W kombinacji z EKWHCTRL0

## Elastyczna instalacja

Klimakonwektor kanałowy Daikin Altherma można zainstalować na cztery różne sposoby, co oznacza możliwość zamontowania w prawie każdych warunkach. Urządzenie można ustawić w poziomie lub pionie. W przypadku instalacji poziomej i sufitowej, oferowane są trzy różne możliwości:

- > Poziomy panel pokrywy i pionowa kratka wylotu powietrza
- > Pozioma kratka wlotowa i pionowa kratka wylotu powietrza
- > Poziome kratki wlotowe i wylotowe



## Klimakonwektory pomp ciepła - model przypodłogowy FWXV-ABTV3(R) z możliwością podłączenia przepustnicy świeżego powietrza

Jednostka wewnętrzna				FWXV10ABTV3(R)	FWXV15ABTV3(R)	FWXV20ABTV3(R)	
Cena za szt. [zł netto]				2 810 zł	3 410 zł	3 970 zł	
Cena za szt. [zł netto] FWXV-ABTV3R wersja z prawym podłączeniem				2 990 zł	3 600 zł	4 150 zł	
Jednostka wewnętrzna				FWXV10ABTV3(R)	FWXV15ABTV3(R)	FWXV20ABTV3(R)	
Wydajność chłodzenia w 7/12°C	Min.		kW	0,78	1,10	1,13	
	Śr.		kW	1,11	1,65	1,98	
	Maks.		kW	1,62	2,64	2,99	
Wydajność chłodzenia jawnego w 7/12°C	Min.		kW	0,58	0,82	0,85	
	Śr.		kW	0,71	1,15	1,55	
	Maks.		kW	1,25	1,91	2,33	
Wydajność grzewcza w 45/40°C	Min.		kW	0,87	1,12	1,11	
	Śr.		kW	1,27	1,83	2,32	
	Maks.		kW	1,96	2,86	3,50	
Pobór mocy	Min.		W	6	7	8	
	Śr.		W	10	13	15	
	Maks.		W	19	25	31	
Prędkość wentylatora	Min.		Prędkość obrotowa	720			
	Śr.		Prędkość obrotowa	1220			
	Maks.		Prędkość obrotowa	1700			
Obudowa	Kolor	Biały, RAL 9003					
	Materiał	Blacha cienka					
Wymiary	Jednostka	Wysokość	mm	601			
		Szerokość	mm	999	1199	1399	
		Głębokość	mm	135			
	Jednostka zapakowana	Wysokość	mm	690			
		Szerokość	mm	1230	1430	1630	
		Głębokość	mm	210			
Ciężar	Jednostka		kg	20	23	26	
	Jednostka zapakowana		kg	21	24	27	
Opakowanie	Materiał	Karton					
	Ciężar		kg	1			
Wymiennik ciepła	Ilość	1					
	Pojemność wew. wężownicy		l	0,80	1,13	1,46	
		Maks. ciśnienie robocze		bar	10		
Obieg wodny	Średnica połączeń instalacji rurowej			3/4" męskie			
	Materiał rur			Miedź			
	Ogrzewanie - spadek ciśnienia wody w 45/40°C	Min.		kPa	7	9	8
		Śr.		kPa	8	14	15
		Maks.		kPa	11	23	22
	Chłodzenie - spadek ciśnienia wody w 7/12°C	Min.		kPa	7	9	8
		Śr.		kPa	8	14	15
		Maks.		kPa	11	23	22
	Ogrzewanie - szybkość przepływu wody w 45/40°C	Min.		kg/h	150	193	191
		Śr.		kg/h	218	315	399
		Maks.		kg/h	337	492	602
	Chłodzenie - szybkość przepływu wody w 7/12°C	Min.		kg/h	134	189	194
		Śr.		kg/h	191	284	341
		Maks.		kg/h	279	454	514
	Ciśnienie Ogrzewanie/Maks.			bar	10		
Min.			dBA	40	42	43	
Śr.			dBA	47	49	50	
Maks.			dBA	56	57	58	
	Ogrzewanie	Strona wodna	Min.	°C			
			Maks.	°C			
Chłodzenie	Strona wodna	Min.	°C				
		Maks.	°C				
Montaż w pomieszczeniu	Temp. otoczenia	Min.	°CDB				
		Maks.	°CDB				
Systemy sterowania	Sterownik bezprzewodowy na podczerwień			nie			
	Sterowanie pokładowe			tak			
Dane elektryczne				FWXV10ABTV3(R)	FWXV15ABTV3(R)	FWXV20ABTV3(R)	
Zasilanie	Faza			1			
	Częstotliwość			Hz			
	Napięcie			V			
Pobór mocy elektrycznej	Maks.		W	19	25	31	
	Tryb gotowości		W	3	4	5	
Prąd	Maksymalny prąd roboczy			A	0,15	0,21	

**SPRAWDŹ POZOSTAŁĄ OFERTĘ KLIMAKONWEKTORÓW DAIKIN W CENNIKU ROZWIĄZAŃ KOMERCYJNYM 2022!**

### UWAGA:

- › Ceny w tabeli podane za szt. w złotych, wartość netto.
- › Wersja z prawym podłączeniem jest oznaczona jako (R).
- › Nowa seria FWXV-AB ma możliwość podłączenia **przepustnicy świeżego powietrza** EKFC80

## Klimakonwektory pomp ciepła - model kanałowy FWXM-ATV3(R)

Jednostka wewnętrzna				FWXM10ATV3(R)	FWXM15ATV3(R)	FWXM20ATV3(R)	
Cena za szt. [zł netto]				2 190 zł	2 610 zł	2 970 zł	
Jednostka wewnętrzna				FWXM10ATV3(R)	FWXM15ATV3(R)	FWXM20ATV3(R)	
Wydajność chłodzenia w 7/12°C	Min.		kW	0,75	1,15	1,32	
	Śr.		kW	1,36	2,08	2,39	
	Maks.		kW	2,12	2,81	3,30	
Wydajność chłodzenia jawnego w 7/12°C	Min.		kW	0,59	0,83	1,02	
	Śr.		kW	1,07	1,51	1,84	
	Maks.		kW	1,72	2,11	2,71	
Wydajność grzewcza w 45/40°C	Min.		kW	0,82	1,20	1,47	
	Śr.		kW	1,53	2,16	2,59	
	Maks.		kW	2,21	3,02	3,81	
Pobór mocy	Min.		W	4	6	5	
	Śr.		W	8	11	11	
	Maks.		W	19	20	29	
Prędkość wentylatora	Min.		Prędkość obrotowa	680			
	Śr.		Prędkość obrotowa	1.100			
	Maks.		Prędkość obrotowa	1.500			
Obudowa	Materiał			Bez obudowy			
Wymiary	Jednostka	Wysokość	mm	576			
		Szerokość	mm	725	925	1125	
		Głębokość	mm	126			
	Jednostka zapakowana	Wysokość	mm	690			
		Szerokość	mm	830	1.030	1.230	
		Głębokość	mm	210			
Ciężar	Jednostka		kg	12	15	18	
	Jednostka zapakowana		kg	13	16	19	
Opakowanie	Materiał			Karton			
	Ciężar			kg			
Wymiennik ciepła	Ilość			1	1	1	
	Pojemność wew. wężownicy			0,80	1,13	1,46	
	Maks. ciśnienie robocze			bar			
Obieg wodny	Średnica połączeń instalacji rurowej			3/4" męskie			
	Materiał rur			Miedź			
	Ogrzewanie - spadek ciśnienia wody w 45/40°C	Min.		kPa	1,50	2,70	3
		Śr.		kPa	4,30	9,30	8,90
		Maks.		kPa	1,90	19,10	21,20
	Chłodzenie - spadek ciśnienia wody w 7/12°C	Min.		kPa	1,90	2,70	2,50
		Śr.		kPa	4,30	9,90	8,80
		Maks.		kPa	8,20	17,10	18
	Ogrzewanie - szybkość przepływu wody w 45/40°C	Min.		kg/h	141	206	253
		Śr.		kg/h	263	372	445
		Maks.		kg/h	380	519	655
	Chłodzenie - szybkość przepływu wody w 7/12°C	Min.		kg/h	129	198	227
		Śr.		kg/h	234	358	411
Maks.			kg/h	365	483	568	
Ciśnienie Ogrzewanie/Maks.			bar				
Min.			dBA				
Śr.			dBA				
Maks.			dBA				
Zakres pracy	Ogrzewanie	Strona wodna	Min.	°C			
			Maks.	°C			
	Chłodzenie	Strona wodna	Min.	°C			
			Maks.	°C			
	Montaż w pomieszczeniu	Temp. otoczenia	Min.	°CDB			
			Maks.	°CDB			
Systemy sterowania	Sterownik bezprzewodowy na podczerwień			nie			
	Sterowanie pokładowe			nie			
Dane elektryczne				FWXM10ATV3(R)	FWXM15ATV3(R)	FWXM20ATV3(R)	
Zasilanie	Faza			1			
	Częstotliwość			Hz			
	Napięcie			V			
Pobór mocy elektrycznej	Maks.			19	20	29	
	Tryb gotowości			3	4	5	
Prąd	Maksymalny prąd roboczy			0,16	0,18	0,26	

**SPRAWDŹ POZOSTAŁĄ OFERTĘ KLIMAKONWEKTORÓW  
DAIKIN W CENNIKU ROZWIĄZAŃ KOMERCYJNYM 2022!**

### UWAGA:

- › Ceny w tabeli podane za szt. w złotych, wartość netto.
- › Wersja z prawym podłączeniem jest oznaczona jako (R).

## Klimakonwektory pomp ciepła - model naścienny FWXT-ABTV3(C)(L)(CL)

Jednostka wewnętrzna				FWXT10ABTV3(C)(L)(CL)	FWXT15ABTV3(C)(L)(CL)	FWXT20ABTV3(C)(L)(CL)
Cena za szt. [zł netto] FWXT-ABTV3(C)				3 550 zł	3 890 zł	4 350 zł
Cena za szt. [zł netto] FWXT-ABTV3CL				3 780 zł	4 150 zł	4 610 zł
Cena za szt. [zł netto] FWXT-ABTV3L				3 640 zł	3 990 zł	4 450 zł
Jednostka wewnętrzna				FWXT10ABTV3(C)(L)(CL)	FWXT15ABTV3(C)(L)(CL)	FWXT20ABTV3(C)(L)(CL)
Wydajność chłodzenia w 7/12°C	Min.		kW	0,49	0,62	0,70
	Śr.		kW	0,88	1,08	1,21
	Maks.		kW	1,24	1,61	1,94
Wydajność chłodzenia jawnego w 7/12°C	Min.		kW	0,37	0,52	0,57
	Śr.		kW	0,70	0,86	1,02
	Maks.		kW	0,98	1,27	1,52
Wydajność grzewcza w 45/40°C	Min.		kW	0,55	0,79	0,84
	Śr.		kW	1	1,36	1,75
	Maks.		kW	1,50	2,01	2,41
Pobór mocy	Min.		W		5	
	Śr.		W	8	9	10
	Maks.		W	19	20	29
Prędkość wentylatora	Min.		Prędkość obrotowa	680		
	Śr.		Prędkość obrotowa	1.100		
	Maks.		Prędkość obrotowa	1.500		
Obudowa	Kolor					
	Materiał	Biały, RAL 9003 Blacha cienka				
Wymiary	Jednostka	Wysokość	mm	335		
		Szerokość	mm	902	1.102	1.302
		Głębokość	mm	128		
	Jednostka zapakowana	Wysokość	mm	490		
		Szerokość	mm	1.030	1.230	1.430
		Głębokość	mm	210		
Ciężar	Jednostka		kg	14	16	19
	Jednostka zapakowana		kg	15	17	20
Opakowanie	Materiał	Karton				
	Ciężar		kg	1		
Wymiennik ciepła	Ilość	1				
	Pojemność wew. węzownicy		l	0,80	1,13	1,46
		Maks. ciśnienie robocze	bar	10		
Obieg wodny	Średnica połączeń instalacji rurowej		cal	3/4" męskie		
	Materiał rur			Miedź		
	Ogrzewanie - spadek ciśnienia wody w 45/40°C	Min.	kPa	5,10	4,81	6
		Śr.	kPa	12	6,30	6,40
		Maks.	kPa	16,30	7,20	8,10
	Chłodzenie - spadek ciśnienia wody w 7/12°C	Min.	kPa	4,80	4,70	5,50
		Śr.	kPa	10,50	5,60	5,40
		Maks.	kPa	11,70	5,05	5,30
	Ogrzewanie - szybkość przepływu wody w 45/40°C	Min.	kg/h	95	136	144
		Śr.	kg/h	172	234	301
		Maks.	kg/h	258	346	415
	Chłodzenie - szybkość przepływu wody w 7/12°C	Min.	kg/h	84	107	120
		Śr.	kg/h	151	186	208
Maks.		kg/h	213	277	334	
	Ciśnienie	Ogrzewanie/Maks.	bar	10		
Poziom mocy akustycznej	Min.		dB(A)	35	36	37
	Śr.		dB(A)	46	47	48
	Maks.		dB(A)	53	54	55
Zakres pracy	Ogrzewanie	Strona wodna	Min.	°C	30	
			Maks.	°C	85	
	Chłodzenie	Strona wodna	Min.	°C	5	
			Maks.	°C	18	
	Montaż w pomieszczeniu	Temp. otoczenia	Min.	°CDB	0	
			Maks.	°CDB	45	
Systemy sterowania	Sterownik bezprzewodowy na podczerwień		tak dla modeli -C			
	Sterowanie pokładowe		tak			
Dane elektryczne				FWXT10ABTV3(C)(L)(CL)	FWXT15ABTV3(C)(L)(CL)	FWXT20ABTV3(C)(L)(CL)
Zasilanie	Faza	1				
	Częstotliwość	Hz				
	Napięcie	V				
Pobór mocy elektrycznej	Maks.		W	19	20	29
	Tryb gotowości		W	3	4	5
Prąd	Maksymalny prąd roboczy		A	0,16	0,18	0,24

**SPRAWDŹ POZOSTAŁĄ OFERTĘ KLIMAKONWEKTORÓW  
DAIKIN W CENNIKU ROZWIĄZAŃ KOMERCYJNYM 2022!**

### UWAGA:

- › Ceny w tabeli podane za szt. w złotych, wartość netto.
- › Wersja z prawym podłączeniem jest oznaczona jako (R), z lewym jako (L).
- › Wersja "C" lub "CL" jest dostarczana ze pilotem na podczerwień (beprzewodowym).

FWXV10ABTV3(R)	FWXT10ABTV3(C)(L)(CL)	FWXM10ATV3(R)	FWXM15ATV3(R)	FWXM20ATV3(R)
FWXV15ABTV3(R)	FWXT15ABTV3(C)(L)(CL)			
FWXV20ABTV3(R)	FWXT20ABTV3(C)(L)(CL)			

Opis	Rysunek	Nazwa materiału	Cena za szt. [zł netto]				
Przepustnica świeżego powietrza		EKFC80	410 zł				
Sterownik ścienny z czujnikiem IAQ do współpracy z przepustnicą świeżego pow. (obowiązkowa opcja do EKFC80)		EKWHCTRL1A	840 zł				
Elektroniczny sterownik SMART TOUCH z pełną modulacją wentylatora PID i termostatem (do montażu w klimakonwektorze)		EKRTCTRL1	690 zł				
Elektroniczny sterownik SMART TOUCH 4 prędkości wentylatora i termostatem		EKRTCTRL2	520 zł				
Sterownik do wbudowania z 4 prędkościami wentylatora do połączenia z zewnętrznymi termostatami Daikin		EKPCB0	330 zł	330 zł	330 zł	330 zł	
Moduł sterujący do wbudowania z 4 prędkościami do połączenia z termostatami z 4 prędkościami		EKPCB4S	340 zł	340 zł	340 zł	340 zł	
Moduł sterujący do wbudowania 1-10 V do połączenia z termostatami 1-10 V		EKPCB10	340 zł	340 zł	340 zł	340 zł	
Sterownik do wbudowania dla EKWHCTRL1		EKWHCTRL0	520 zł	520 zł	520 zł	520 zł	
Sterownik ścienny SMART LCD z czujnikiem temperatury, biała obudowa		EKWHCTRL1	520 zł	590 zł - (bez FWXT-ABTV3(C)/CL)	520 zł	520 zł	520 zł
Sterownik ścienny SMART LCD z sondą temperatury, obudowa biała, z czujnikiem jakości powietrza w pomieszczeniu		EKWHCTRL1A	840 zł				
Zdalny pilot na podczerwień				Standard (tylko FWXT-ABTV3(C)/CL)			
Ośłona maskująca na rury		EKFA	330 zł				
Zawór 2-drogowy z siłownikiem (FWXV/M)		EK2VK0	520 zł	520 zł	520 zł	520 zł	
Zawór 2-drogowy z siłownikiem (FWXT)		EKT2VK0		720 zł			
Zawór 3-drogowy z siłownikiem (FWXV/M)		EK3VK1	650 zł	650 zł	650 zł	650 zł	
Zawór 3-drogowy z siłownikiem (FWXT)		EKT3VK1		720 zł			
Łuk L 90°C		EKEUR90	80 zł	80 zł	80 zł	80 zł	
Przedłużacz		EKDIST	80 zł	80 zł	80 zł	80 zł	
Taca skroplin do montażu poziomego		EKM10COH	230 zł				
		EKM15COH	240 zł				
		EKM20COH	320 zł				
Metalowa obudowa		EKM10CS		470 zł			
		EKM15CS			510 zł		
		EKM20CS				560 zł	
Przednia pokrywa do montażu sufitowego		EKM10CH		980 zł			
		EKM15CH			1 110 zł		
		EKM20CH				1 200 zł	
Przednia pokrywa do montażu ściennego		EKM10CV		980 zł			
		EKM15CV			1 110 zł		
		EKM20CV				1 200 zł	
Łącznik wlotu powietrza		EKM10DH		210 zł			
		EKM15DH			230 zł		
		EKM20DH				270 zł	
Kolanko wylotowe 90°C (poziome)		EKM10D90		210 zł			
		EKM15D90			240 zł		
		EKM20D90				270 zł	
Teleskopowy kanał przepływu powietrza		EKM10DT		450 zł			
		EKM15DT			510 zł		
		EKM20DT				600 zł	
Aluminiowa kratka wlotu powietrza z prostym nawiewem powietrza		EKM10IS		510 zł			
		EKM15IS			600 zł		
		EKM20IS				700 zł	
Odpowietrznik prostego nawiewu powietrza		EKM10SV		600 zł			
		EKM15SV			740 zł		
		EKM20SV				880 zł	
Aluminiowa kratka wlotu powietrza z nawiewem powietrza pod kątem		EKM10IC		410 zł			
		EKM15IC			470 zł		
		EKM20IC				510 zł	
Aluminiowa kratka wylotu powietrza z nawiewem powietrza pod kątem		EKM10CA		370 zł			
		EKM15CA			410 zł		
		EKM20CA				470 zł	





# Instalacja solarna maksymalizacja odnawialnej energii

## Dlaczego warto wybrać kolektory słoneczne Daikin?

# ECH<sub>2</sub>O

Kolektory słoneczne Daikin stanowią uzupełnienie różnych systemów grzewczych, są przeznaczone do pozyskania większej ilości energii odnawialnej do celów wytwarzania ciepłej wody użytkowej w budynkach.

### ✓ Komfort

- › Elastyczny układ solarny do ciśnieniowych i beciśnieniowych systemów solarnych
- › Ciepła woda użytkowa i wspomaganie ogrzewania generowane przez energię słoneczną
- › Płaskie kolektory słoneczne o wysokiej wydajności są dostępne w 3 opcjach montażowych:
  - na dachu
  - wbudowane w dachu
  - na dachu płaskim

### ✓ Efektywność energetyczna

#### Typoszereg zbiornika buforowego ECH<sub>2</sub>O Oszczędności wytwarzania ciepłej wody użytkowej dzięki energii słonecznej

Obniżenie kosztów energii dzięki wykorzystaniu energii słonecznej i naszych systemów solarnych do wytwarzania ciepłej wody użytkowej.  
Do zastosowań w małych i dużych budynkach – klienci mogą wybrać między beciśnieniowym, a ciśnieniowym systemem wytwarzania ciepłej wody użytkowej.

### ✓ Niezawodność

#### Certyfikat Keymark

- › Kolektory słoneczne Daikin mają certyfikat Solar Keymark. Uznany w całej Europie certyfikat Keymark dla produktów solarnych pomaga użytkownikom w doborze wysokiej jakości kolektorów słonecznych. Ta certyfikacja jest obowiązkowa w większości krajów dla produktów, aby mogły kwalifikować się do dofinansowań.

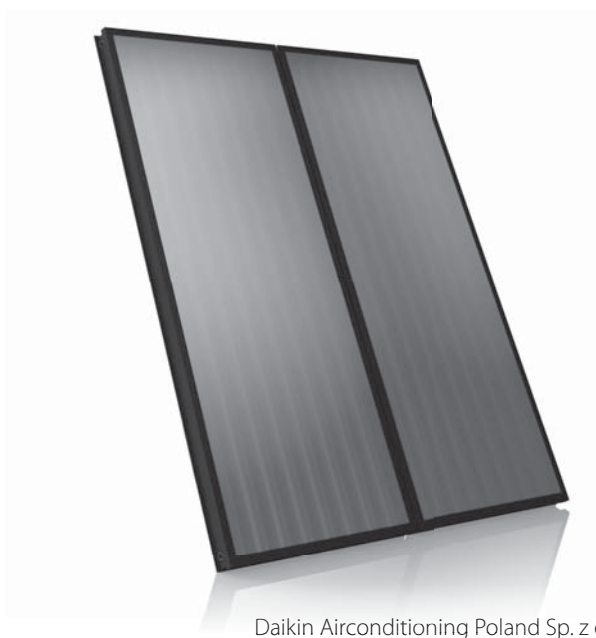

011-751016 F



## System solarny bezciśnieniowy

### ✓ Jak to działa?

- › Uruchomienie stacji pomp powoduje napełnienie układu i zapewnia transfer energii od kolektorów słonecznych do zbiornika buforowego.
- › Zawsze, gdy stacja pomp przestaje działać, woda zawarta w kolektorach spływa z powrotem do zbiornika buforowego.
- › Wlot powietrza umożliwiający opróżnianie jest zapewniony przez złącze umieszczone zawsze poza układem wodnym (pod ciśnieniem atmosferycznym). > Dzięki temu wyjątkowemu sposobowi pracy nie ma potrzeby stosowania urządzeń zabezpieczających, zaworów bezpieczeństwa, naczyń wzbiorczych, zaworów wzwrotnych, ani glikolu.

### ✓ Zalety

- › 0% glikolu: płyn przenoszący ciepło to woda
- › System pracuje samoczynnie modulując stacją pomp w zależności od temperatury wewnątrz kolektorów i zbiornika buforowego
- › Automatyczne zarządzanie trybem odszraniania i brak możliwości przegrzania układu
- › Nie ma potrzeby uruchamiania systemu solarnego, ani wymiany glikolu.

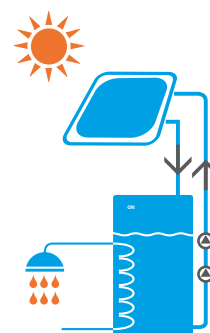

## System solarny ciśnieniowy

### ✓ Jak to działa?

- › Płyn niezamarzający powinien być zastosowany, aby uniknąć zamarzania systemu kolektorów słonecznych
- › Zawsze, gdy kolektory słoneczne osiągną użyteczny poziom temperatury, system zapewnia ciągłe dostarczanie energii
- › Energia z kolektorów jest dostarczana do zbiornika buforowego przez węzownię

### ✓ Zalety

#### Monowalentny

- › System solarny jest używany jako pierwsze źródło grzewcze i może być sprzężony z kotłem naściennym. Zimna woda jest wstępnie podgrzewana w zbiorniku buforowym, a kocioł może zapewnić dodatkowe ciepło natychmiastowo w razie potrzeby

#### Biwalentny

- › System solarny integruje grzałkę dodatkową. Ciepła woda użytkowa jest wytwarzana bezpośrednio w zbiorniku buforowym. Dodatkowa grzałka jest zabezpieczeniem w przypadku słabego nasłonecznienia

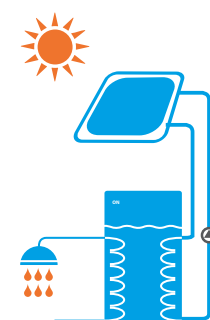

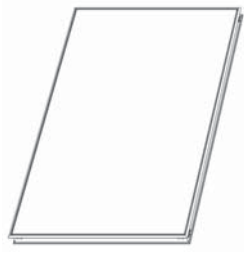

Kolektor słoneczny

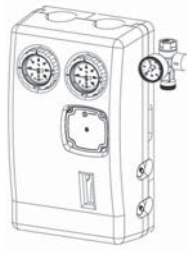

Solarna stacja pomp

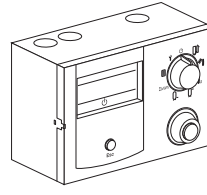

Sterownik solarny

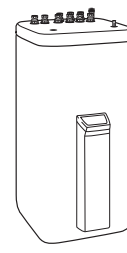
Zbiornik buforowy  
cwu

## Panel słoneczny EKS<sub>V</sub> / EK<sub>SH</sub>

		EKS <sub>V</sub> 21P	EKS <sub>V</sub> 26P	EK <sub>SH</sub> 26P
<b>Cena za szt. (zł)</b>		<b>4 500 zł</b>	<b>4 020 zł</b>	<b>4 260 zł</b>
Typ		Pionowy	Pionowy	Poziomy
Wymiary	Wysokość x Szerokość x Głębokość mm	2000x1006x85	2000x1300x85	1300x2000x85
Masa	kg	35	42	42
Maks. ciśnienie robocze	Bar	6	6	6
Maks. temperatura w	°C	200	200	200
<b>Informacje dla rzeczoznawców SAP i instalatorów MCS</b>				
Strefa szczeliny brutto/ netto	m <sup>2</sup>	2.0 / 1.8	2.6 / 2.36	2.6 / 2.36
Sprawność zero strat	-	0.784	0.784	0.784
Współczynnik strat ciepła (a1)	W/m <sup>2</sup> .K	4.25	4.25	4.25
Współczynnik strat ciepła (a2)	W/m <sup>2</sup> .K <sup>2</sup>	0.0072	0.0072	0.0072

## Solarna stacja pomp EK<sub>SRD</sub> / EK<sub>SRP</sub>

		EK <sub>SRD</sub> S2A	EK <sub>SRP</sub> S4A
<b>Cena za szt. (zł)</b>		<b>2 010 zł</b>	<b>4 370 zł</b>
System		ciśnieniowy	bezcisnieniowy
Wymiary	Wysokość x Szerokość x Głębokość mm	410x240x130	230x815x142
Zasilanie		230 / 50Hz	230 / 50Hz
Pompa solarna		Grundfos solar 25-65 130	Grundfos UPS0 15-65 (x2)
Maks. pobór mocy przez pompę	W	52	120
Maks. ciśnienie robocze	Bar	6	-
Maks. wydajność pompy	m <sup>3</sup> /h	2	-
Zakres temperatur	°C	0-120 (160 krótki okres)	-
Connections		1 1/4" Żeński dla śruby pierścienia zaciskowego Ø 22 (x4)	-

## Sterownik solarny

		162084	Part of EK <sub>SRP</sub> S4A
Wymiary	Wysokość x Szerokość x Głębokość mm	60x145x95	-
Zasilanie		230 / 50Hz	230 / 50Hz
Maks. pobór energii	W	5	2
Wyświetlacz		Zwykły tekst	Zwykły tekst

## Zasobnik buforowy c.w.u. EK<sub>HWP</sub>

		EK <sub>HWP</sub> 300B	EK <sub>HWP</sub> 500B	EK <sub>HWP</sub> 300PB	EK <sub>HWP</sub> 500PB
<b>Cena za szt. (zł)</b>		<b>10 230 zł</b>	<b>12 280 zł</b>	<b>10 810 zł</b>	<b>12 560 zł</b>
Pojemność magazynowa	litrów	300	500	300	500
Masa (pusty)	kgs	59	93	64	98
Masa (napelniony)	kgs	359	593	364	598
Wymiary	Wysokość x Szerokość x Głębokość mm	1640x615x595	1640x790x790	595x615x1646	790x790x1658
Maks. temperatura magazynowania	°C	85	85	85	85
Strata ciepła przy 60°C	kWh/24h	1.4	1.4	1.3	1.4
Klasa efektywności energetycznej		B	B	B	B
Materiał węzownicy		Stal 1.4404			
Pojemność wody pitnej	litrów	27.9	29.0	27.9	29.0
Maks. ciśnienie robocze (woda pitna)	Bar	6	6	6	6
Powierzchnia węzownicy DHW	m <sup>2</sup>	5.8	6.0	2.7	3.8
<b>Połączenia rurowe</b>					
Zimna i gorąca woda	Cale	Gwint zewnętrzny 1"		1" męski	
Ogrzewanie przepływ/ powrót	Cale	1" Żeński / 1" męski		1" Żeński / 1" męski	
Solarne	Cale	Gwint wewnętrzny 1"		3/4" Żeński and 1" męski	
<b>Dane wydajności cieplnej</b>					
Objętość gorącej wody przy danej prędkości pobierania; bez ponownego nagrzewania (wejście = 10°C/ wyjście = 40°C/ magazyn = 50 °C)	litrów	8 l/min = 184 12 l/min = 153	8 l/min = 364 <sup>(1)</sup> 12 l/min = 318 <sup>(1)</sup>	8 l/m = 184 12 l/m = 153	8 l/m = 324 12 l/m = 282
Czas ponownego nagrzewania (Wh) przy danej objętości pobierania (wejście = 10°C/ wyjście = 40°C/ magazyn = 50 °C)	mins	Z pompą ciepła 8kW 90 litrów = 30 140 litrów = 45	Z pompą ciepła 16kW 90 litrów = 17 140 litrów = 25	Z pompą ciepła 8kW 90 litrów = 30 140 litrów = 45	Z pompą ciepła 16kW 90 litrów = 17 140 litrów = 25

1. z grzałką zanurzeniową 2. zestawy połączeń zawierają zawór 3-drogowy, czujniki i zawory odcinające



## Pakiety solarne - system beczśnienny dla Daikin Altherma

Pionowy Na dachu Płytką profilowaną	Numer części	Pakiet z 1 panelem	Pakiet z 2 panelami	Pakiet z 3 panelami	Pakiet z 4 panelami	Pakiet z 5 panelami
Ten pakiet zawiera:		Ilość	Ilość	Ilość	Ilość	Ilość
Pionowy płaski kolektor płytowy	EKSV26P	1	2	3	4	5
Wsporniki dachowe do betonu/ profilowane x4	162036-RTX	1	2	3	4	5
Szynę montażową do panelu	162067	1	2	3	4	5
Zestaw połączeń hydraulicznych (na dachu) Antracyt / włącznie z zamontowaną nasadą dachową, Czerwony albo:	EKSRCAP / EKSRCRP	1	1	1	1	1
Sterownik solarny i stację pomp*	EKSRRPS4A	1	1	1	1	1
Zestaw złącz do paneli wielokrotnych	162016-RTX	0	1	2	3	4
Kabel połączeniowy do wyłączania pompy ciepła	164110-RTX	1	1	1	1	1

Pakiet pionowy „na dachu” z osłoną dachową z płytkami	Numer części	Pakiet z 1 panelem	Pakiet z 2 panelami	Pakiet z 3 panelami	Pakiet z 4 panelami	Pakiet z 5 panelami
Ten pakiet zawiera:		Ilość	Ilość	Ilość	Ilość	Ilość
Pionowy płaski kolektor płytowy	EKSV26P	1	2	3	4	5
Wsporniki dachowe do osłon pogodowych/ płaskich płytek x4	164723	1	2	3	4	5
Szynę montażową do panelu	162067	1	2	3	4	5
Zestaw połączeń hydraulicznych (na dachu) Antracyt / włącznie z zamontowaną nasadą dachową, Czerwony albo:	EKSRCAP / EKSRCRP	1	1	1	1	1
Sterownik solarny i stację pomp*	EKSRRPS4A	1	1	1	1	1
Zestaw złącz do paneli wielokrotnych	162016-RTX	0	1	2	3	4
Kabel połączeniowy do wyłączania pompy ciepła	164110-RTX	1	1	1	1	1

Pakiet pionowy „w dachu”	Numer części	Pakiet z 1 panelem	Pakiet z 2 panelami	Pakiet z 3 panelami	Pakiet z 4 panelami	Pakiet z 5 panelami
Ten pakiet zawiera:		Ilość	Ilość	Ilość	Ilość	Ilość
Pionowy płaski kolektor płytowy	EKSV26P	-	2	3	4	5
Szynę montażową do panelu	162067	-	2	3	4	5
Zestaw połączeń hydraulicznych (w dachu)	162037-RTX	-	1	1	1	1
Sterownik solarny i stację pomp*	EKSRRPS4A	-	1	1	1	1
Zestaw złącz do paneli wielokrotnych	162016-RTX	-	1	2	3	4
Zestaw „w dachu” do wbudowania dla 2x paneli pionowych	162019	-	1	1	1	1
Zestaw przedłużenia „w dachu” dla 1x panelu	162020	-	0	1	2	3
Kabel połączeniowy do wyłączania pompy ciepła	164110-RTX	-	1	1	1	1

Pakiet pionowy do dachu płaskiego	Numer części	Pakiet z 1 panelem	Pakiet z 2 panelami	Pakiet z 3 panelami	Pakiet z 4 panelami	Pakiet z 5 panelami
Ten pakiet zawiera:		Ilość	Ilość	Ilość	Ilość	Ilość
Pionowy płaski kolektor płytowy	EKSV26P	1	2	3	4	5
Szynę montażową do panelu	162067	1	2	3	4	5
Zestaw połączeń hydraulicznych (dach płaski) włącznie z zamontowanym przepustem dachowym	162038-RTX	1	1	1	1	1
Sterownik solarny i stację pomp*	EKSRRPS4A	1	1	1	1	1
Zestaw złącz do paneli wielokrotnych	162016-RTX	0	1	2	3	4
Zestaw do solarnego dachu płaskiego dla 2xV26P	162058	1	1	1	1	1
Zestaw do solarnego dachu płaskiego dla dodatkowego V26P	162059	0	0	1	2	3
Kabel połączeniowy do wyłączania pompy ciepła	164110-RTX	1	1	1	1	1

**Ważne:**

Podczas instalowania zintegrowanych systemów solarnych Daikin Altherma HT i systemu beczśniennego, oddzielnie należy zamówić następujące akcesoria:  
 EKHWP-B – Zasobnik ciepła  
 EKRP1HBA – Opcjonalny PCB do użycia z Hydroboksem do monitorowania alarmu (PCB pierwszeństwa solarnego)  
 EKSCON\*\*\* – Solarny łącznik rurowy

\* Podczas instalowania zintegrowanej jednostki ROTEX Gas Compact oraz beczśniennego systemu solarnego Daikin, należy zamówić 164126 zamiast EKSRPS4A

**UWAGA:**

Szczegółowe wytyczne dotyczące doboru kompletnych zestawów z kolektorami słonecznymi znajdują się w Katalogu Generalnym 2022.



# Łatwy w obsłudze sterownik przewodowy premium

## Madoka

Madoka. Piękno tkwi w prostocie.



**Czarny**  
RAL 9005 (matowy)  
BRC1HHDK



**Biały**  
RAL9003 (błyszczący)  
BRC1HHDW



**Srebrny**  
RAL 9006 (metaliczny)  
BRC1HHDS

### Madoka łączy w sobie wyrafinowanie i prostotę

- › Nowoczesny i elegancki
- › Intuicyjne sterowanie dotykowe
- › Trzy kolory pasujące do każdego wnętrza
- › Kompaktowe wymiary: zaledwie 85 x 85 mm

#### Prosta aktualizacja za pośrednictwem Bluetooth

Zdecydowanie zaleca się upewnienie się, że interfejs użytkownika jest aktualny. Aby zaktualizować oprogramowanie lub sprawdzić, czy są dostępne nowe aktualizacje potrzebne jest urządzenie mobilne oraz aplikacja Madoka Assistant. Aplikacja jest dostępna w sklepie Google Play i w App Store.



### Nagradzane wzornictwo

Madoka otrzymała nagrodę IF Design Award i nagrodę Reddot Product Design Award za innowacyjny projekt. Nagrody te reprezentują dwa najbardziej prestiżowe i największe konkursy projektowe na świecie.



reddot award 2018  
winner



# Elementy sterujące

Dzięki sterownikom Daikin, masz pełną kontrolę nad pompą ciepła Daikin. Gama sterowników przewodowych obejmuje łatwe w obsłudze termostaty do kontrolowania temperatury w różnych pomieszczeniach. Intuicyjne aplikacje Daikin oferują jeszcze więcej funkcji ułatwiających planowanie i zarządzanie zużyciem energii przez jednostki.

## Aplikacja Onecta

Wymaga modułu WLAN (BRP069A71), karty WLAN (BRP069A78) lub adapterów LAN (BRP069A61/2)



## Sterownik przewodowy

Madoka



## Przewodowy termostat cyfrowy

EKWCTRD1V3



## Przewodowy termostat analogowy

EKWCTRAN1V3

## Tabela możliwości



			BRC1HHDW/S/K	EKRUCB*	EKRUHML*	EKRUHTB	EHS157034	DOTROOMTHEAA
Daikin Altherma 3 H HT (F/W)	14-16-18 kW	EPRA14-18D + ETV/B*-E	•					
Daikin Altherma 3 H HT ECH2O	14-16-18 kW	EPRA14-18E + ETS*-D					•	
Daikin Altherma 3 H MT (F/W)	8-10-12 kW	EPRA08-12E + ETV/B*-E	•					
Daikin Altherma 3 H MT (ECH2O)	8-10-12 kW	EPRA08-12E + ETS*-E	•					
Daikin Altherma 3 R (F/W)	4-6-8 kW	ERGA-E + EHV/B*-E	•					
Daikin Altherma 3 R ECH2O	4-6-8 kW	ERGA-E + EHS*-D3					•	
Daikin Altherma 3 R (F/W)	11-14-16 kW	ERLA-D + EBV/B*-D	•					
Daikin Altherma 3 R ECH2O	11-14-16 kW	ERLA-D + EBS*-D	•					
Daikin Altherma 3 H (F/W)	11-14-16 kW	EPGA-D + EAV/B*-D	•					
Daikin Altherma R (F/W)	11-14-16 kW	ER(H/L)Q-C + EHV/B*-B		•				
Daikin Altherma R ECH2O	11-14-16 kW	ER(H/L)Q-C + EHS*-B					•	
Daikin Altherma R HT	11-14-16 kW	EKHBRD-ADV/Y17 + ER(R/S)Q-AV/Y1				•		
Daikin Altherma 3 M	11-14-16 kW	E(B/D)LA-D	•					
Daikin Altherma M	5-7 kW	EBLQ-CV3		•				
Daikin Altherma R Hybrid	5-8 kW	EVLQ-CV3		•				
Daikin Altherma H Hybrid	4 kW	EJHA-AV3			•			
Daikin Altherma 3 GEO	6-10 kW	EGSA(H/X)-D9W	•					
Daikin Altherma GEO	10 kW	EGSQH-A9W		•				
Daikin Altherma 3 C Gas W	12-35 kW	D2CND-A1A/A4A						•
Daikin Altherma C Gas ECH2O	15-28 kW	D2UGB/GC-A					•	

# Tylko połączenie w chmurze

Niezależnie od tego, czy klienci są w domu, czy poza domem, mogą sterować jednostką Daikin za pośrednictwem aplikacji Onecta. Aplikacja jest zawsze dostępna za pośrednictwem chmury, aby zapewnić najwyższy komfort ogrzewania, chłodzenia i przygotowania ciepłej wody użytkowej. Jak to działa?

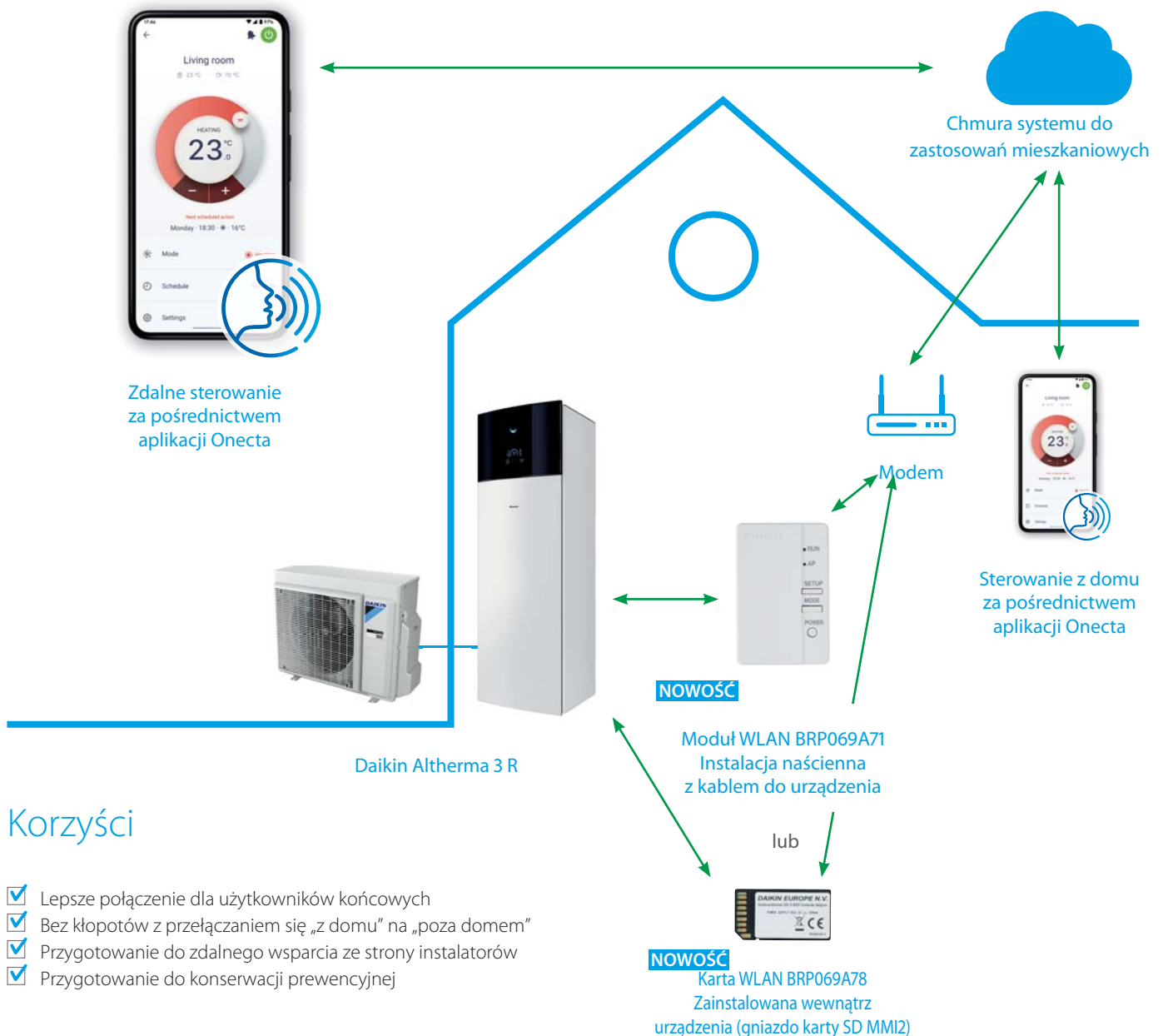

# Wentylacja

Centrale DUCO .....	167
Centrale Modular Light .....	177
Rekuperatory VAM .....	180
Nagrzewnica dla VAM .....	182
ASTROPURE .....	183
Czujnik jakości pow. Daikin IEQ Sensor .....	185





# Wentylacja w budynku mieszkalnym

Centrala wentylacyjna z odzyskiem ciepła (CHRV)



CHRV



Wyposażenie dodatkowe



# Dlaczego warto wybrać DUCO?

## DUCO oferuje kompleksowe rozwiązania

### Kompleksowe rozwiązanie wentylacyjne w jednym miejscu

Pełna gama central wentylacyjnych z odzyskiem ciepła (CHRV), kanałów i akcesoriów.

### Inteligentna kontrola zużycia energii

Pomieszczenie jest wentylowane tylko wtedy, gdy jest to konieczne i we właściwej ilości. Jako wskaźniki stosuje się stężenie CO<sub>2</sub> i wilgotność powietrza. Pomaga to uniknąć niepotrzebnych strat ciepła, równocześnie gwarantując optymalny klimat w pomieszczeniu.

### Jeden z najcichszych systemów

Komfortowy klimat w pomieszczeniu tworzą ciche systemy wentylacyjne. DUCO wyróżnia się akustyką zarówno w nawiewie jak i wywiewie powietrza.

### Automatyczna kalibracja

Automatyczna kalibracja, w której technologia pomiaru i regulacji oparta jest na zasadach kalibracji pod stałym ciśnieniem, zawsze daje 100% gwarancję jakościowego rezultatu końcowego i przekłada się na 50% krótszy czas konfiguracji dla instalatora.

### Łączność

Opcjonalna Płyta komunikacyjna zapewnia komunikację systemów wentylacyjnych DUCO przez ModBus i/lub Ethernet. Integracja ModBus umożliwia ich połączenie z systemem zarządzania budynkiem.

### Wysoka sprawność konwersji energii

Połączenie dynamicznych filtrów rozprowadzających powietrze i wysokowydajnych wymienników ciepła skutkuje bardzo wysokim współczynnikiem sprawności.

## Tylko w Daikin

Dzięki DUCO, Daikin oferuje scentralizowane systemy HRV ze zintegrowanym sterowaniem 2-strefowym. Dzięki 2-strefowej wersji DucoBox Energy Premium, oferta produktów Daikin została poszerzona o unikalny system wentylacji z wbudowanym sterowaniem 2-strefowym. Jeżeli jakaś strefa nie wymaga wentylacji, ta strefa nie jest wentylowana. Oszczędności na ogrzewaniu, mniejsze zużycie i komfortowa głośność samego urządzenia (niższe obroty) to logiczne konsekwencje.

Czujniki skrupulatnie wykrywają ruchy mieszkańców w całym domu. Dzięki temu można automatycznie określić, gdzie, kiedy i w jakiej ilości wentylacja jest potrzebna.

Kontrolując obie strefy oddzielnie za pomocą wbudowanego zaworu, zużycie przez wentylatory EC jest dużo mniejsze, co przekłada się na klasę energetyczną A+.

- ✓ Optymalna jakość powietrza w pomieszczeniach w najbardziej zoptymalizowany energetycznie sposób dzięki sterowaniu 2-strefowemu
- ✓ Najcichszy system wentylacji na rynku
- ✓ Automatyczna kalibracja

CHRV

Strefa 2

Strefa 1

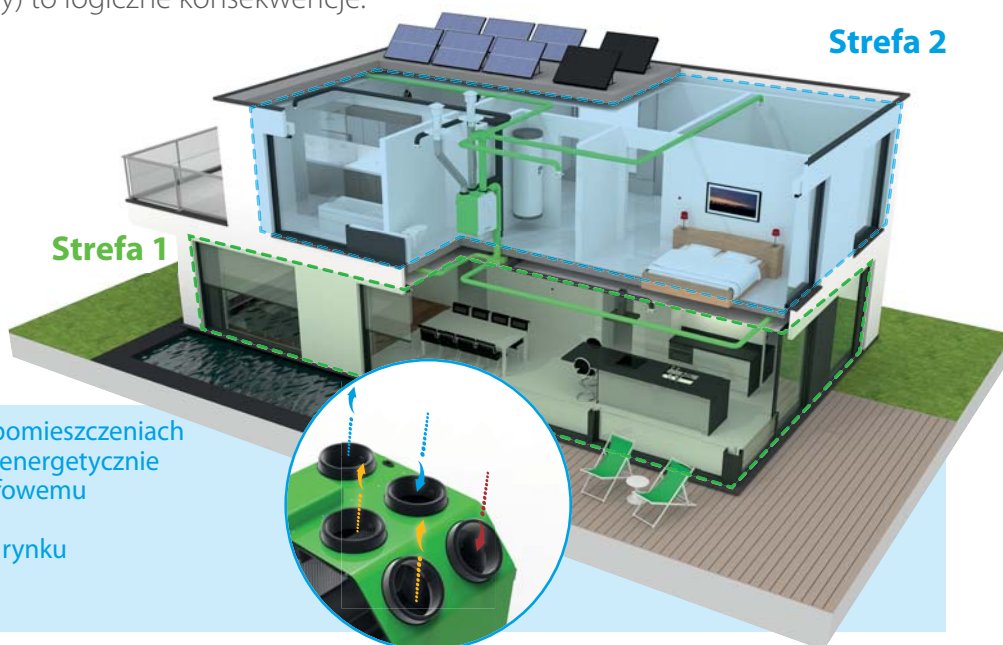

# Centrala wentylacyjna DucoBox Energy Comfort



## Ułatwienie życia instalatorom

- ✓ Opatentowana zasada podwójnego by-passu

- ✓ Dynamiczne filtry przepływu powietrza

Dla maksymalnej efektywności.

- ✓ Niskie zużycie energii dzięki energooszczędnym silnikom EC

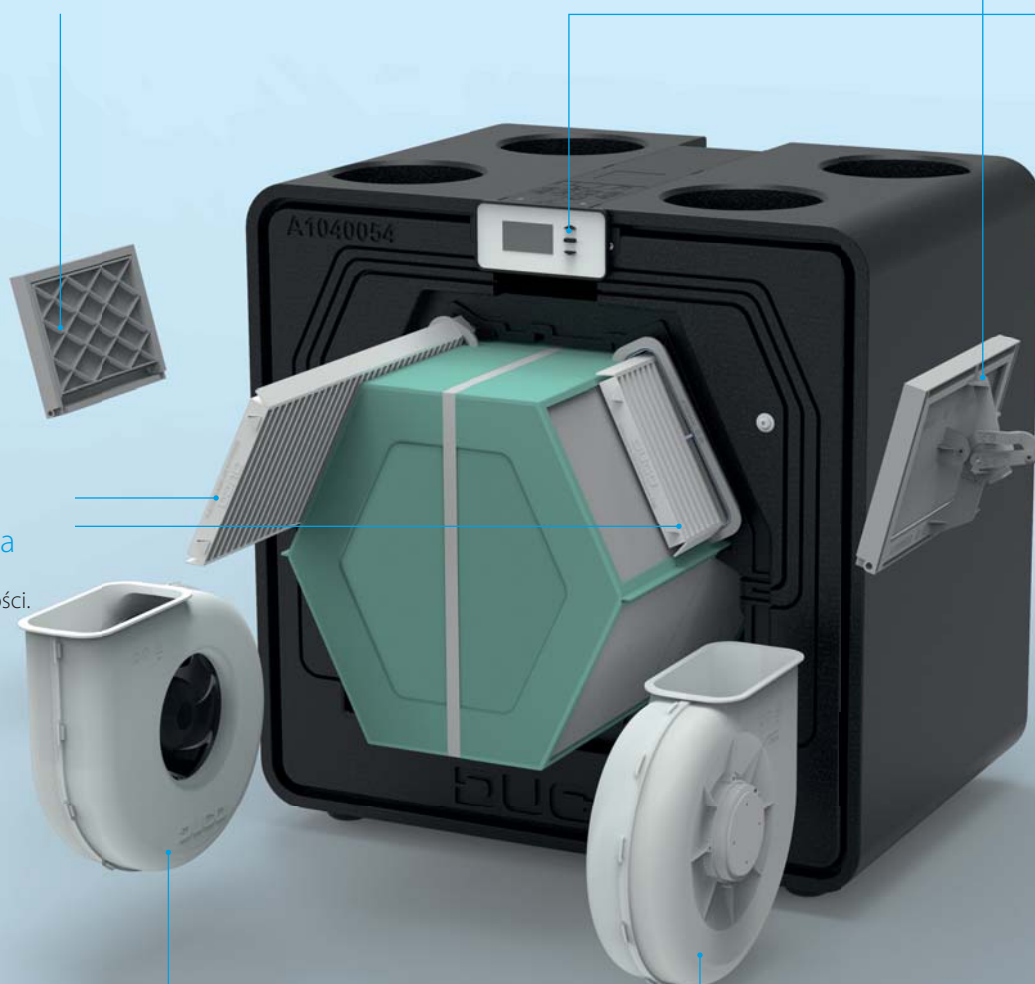

# Pierwszy wybór w projektach budowlanych

DucoBox Energy Comfort to jednostka wentylacji mechanicznej z odzyskiem ciepła (MVHR). Ta inteligentna i cicha centrala wentylacyjna o regulowanej wydajności do 325 m<sup>3</sup>/h jest idealnym rozwiązaniem dla mieszkań i domów ze względu na swoje kompaktowe rozmiary. Przełączanie lewa/prawa odbywa się w 100% z poziomu oprogramowania dzięki opatentowanej zasadzie podwójnego by-passu. Dynamiczne filtry dystrybucji powietrza wraz z inteligentną kontrolą zużycia energii w oparciu o CO<sub>2</sub> i wilgotność, zapewniają wyjątkową wydajność tego kompaktowego urządzenia.

## ✓ Przełączanie L/P — w 100% oparte na oprogramowaniu

To urządzenie jest bardzo przyjazne dla użytkownika, ponieważ interwencje fizyczne nie są konieczne. Przełączanie lewa/prawa odbywa się w 100% z poziomu oprogramowania dzięki opatentowanej zasadzie podwójnego by-passu.



## ✓ Kompaktowe i lekkie urządzenie: 700 x 705 x 525 mm

Tą lekką jednostkę ważącą 21 kg może z łatwością zainstalować 1 osoba. Dzięki kompaktowym wymiarom DucoBox Energy Comfort nadaje się idealnie do małych pomieszczeń technicznych!



## ✓ Funkcja inteligentnego kopiowania

Dzięki funkcji „kopiowania”, która jest zintegrowana na poziomie oprogramowania, instalator ma możliwość skopiowania ustawień i parametrów z jednego rozwiązania DucoBox Energy Comfort do następnego DucoBox Energy Comfort. Jest to szczególnie przydatne przy budownictwie szeregowym z tymi samymi typami domów.



## ✓ Automatyczna kalibracja

Opierając się na zasadach kalibracji przy stałym ciśnieniu, metoda ta zapewnia 50% oszczędność czasu kalibracji. DUCO oszczędza Twój czas.

## ✓ Inteligentna kontrola zużycia energii w oparciu o pomiar CO<sub>2</sub> i/lub wilgotności



# DucoBox Energy Premium

w centrum uwagi

**DucoBox Energy Premium** przenosi centrale wentylacyjne z odzyskiem ciepła na wyższy poziom. Rozwiązanie idealne do instalacji w neutralnym energetycznie domu, automatyczna kalibracja i zintegrowane sterowanie 2-strefowe z kontrolą ograniczenia zużycia energii zapewniają wyjątkowo cichą, inteligentną i energooszczędną pracę.



## ✓ Opatentowany system 2-STREFOWY (opcja)

Strefa dzienna i nocna są sterowane oddzielnie przez zawór wbudowany w samą jednostkę. Sterowanie może odbywać się w oparciu o harmonogramy lub pomiary CO<sub>2</sub> lub wilgotności, co znacznie poprawia efektywność energetyczną!

## ✓ Korzystne ustawienie wentylatora

## ✓ 2 standardowe filtry powietrza

## ✓ Cechy wyróżniające

- › Zrównoważony system z kontrolą zużycia energii i z odzyskiem ciepła
- › **Najniższa** moc akustyczna (nawiew powietrza) na rynku
- › Opatentowane **sterowanie 2-strefowe** gwarantuje maksymalną efektywność energetyczną (60,5 W)
- › Automatyczna kalibracja skraca czas instalacji o **co najmniej 50%**
- › **Modułowa konfiguracja komponentów na zamówienie**
- › Minimalna liczba komponentów
- › **Inteligentna komunikacja** z systemami domotyki przez ModBus lub Ethernet



- ✓ Inteligentny pomiar wilgotności i czujniki ciśnienia
- ✓ Inteligentny podgrzewacz
- ✓ Wymiennik ciepła dla maksymalnej efektywności
- ✓ Jedno z najcichszych rozwiązań CHRV
- ✓ Automatyka kalibracja

Automatyczna kalibracja, oparta na zasadzie stałego ciśnienia, pozwala na bardzo szybką i dokładną kalibrację.  
To skraca czas konfiguracji do 50%!  
DUCO oszczędza czas i pieniądze.

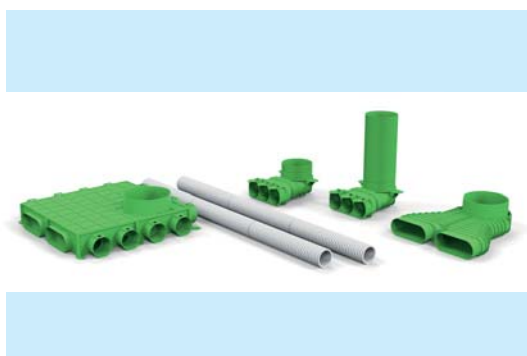

- ✓ **DucoFlex**  
Kompletny system kanałów powietrza dla CHRV
- ✓ **System „Click & Go”**  
Elastyczne kanały z wygodnym systemem zatraskowym
- ✓ **Gwarancja „Zero noise”**  
Spełnia najbardziej rygorystyczne wymagania
- ✓ **Usługa 100%**  
Kompletny pakiet wentylacyjny ze wsparciem



# DucoFlex

Kompletny system kanałów powietrza dla systemów CHRV

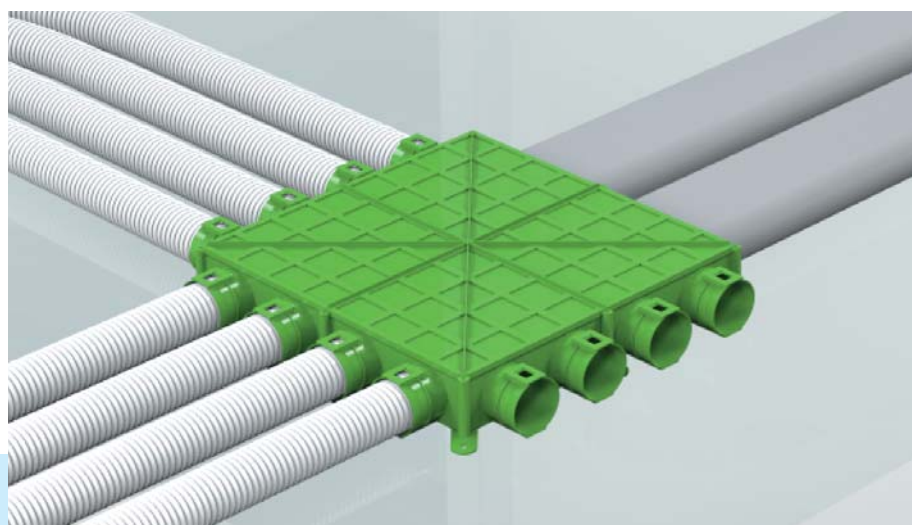

## Tłumiki

Elastyczne lub sztywne tłumiki z fabrycznie zamontowanymi złączami. Dzięki swoim właściwościom redukującym dźwięk, tłumiki DucoFlex są istotną częścią pakietu gwarancyjnego „Zero Noise” DUCO.



✓ **Gwarancja „Zero Noise”**

- › Klasa szczelności D
- › Niski opór powietrza
- › Maksymalny komfort

✓ **Usługa 100%**

- › Wsparcie z działu badań
- › Punkt kompleksowej obsługi:  
1 marka = 1 rozwiązanie wentylacyjne

✓ **Kompletny system kanałów powietrznych**

- › Jedno rozwiązanie dla każdego typu systemu wentylacyjnego
- › Nadaje się do jednostek CHR V

✓ **System „Click & Go”**

- › Poręczny system zatraskowy
- › Minimalna ilość części i osprzętu
- › Oszczędność czasu = oszczędność pieniędzy

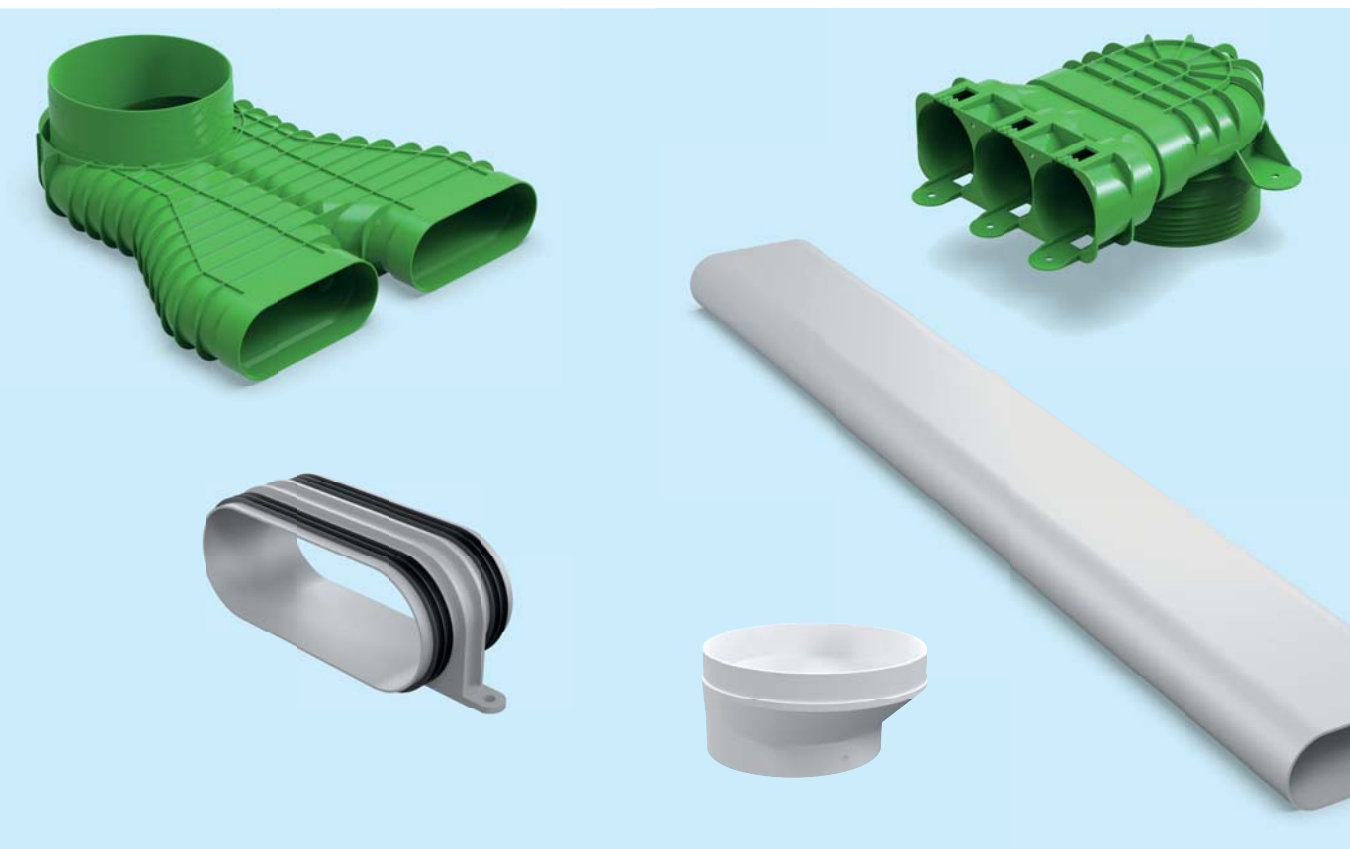

**Izolowane kanały**

Asortyment izolowanych kanałów EPP i EPS o średnicy Ø160 mm lub Ø180 mm można łatwo podłączyć do systemu kanałów powietrznych DUCO. Przy ograniczonej liczbie części łatwo jest stworzyć izolowane termicznie połączenie między centralą wentylacyjną a przepustem dachowym/ściennym.





## Lista materiałów

Kategoria	Referencje	Opis	Cena za sztukę
JEDNOSTKI CHRV	00004485	DucoBox Energy Comfort 325	10 990 zł
	00004358	DucoBox Energy Premium 325 - 1ZS - Lewostronny	13 250 zł
	00004359	DucoBox Energy Premium 325 - 1ZS - Prawostronny	13 250 zł
	00004360	DucoBox Energy Premium 325 - 1ZH - Lewostronny	13 920 zł
	00004361	DucoBox Energy Premium 325 - 1ZH - Prawostronny	13 920 zł
	00004362	DucoBox Energy Premium 325 - 2ZS - Lewostronny	15 280 zł
	00004363	DucoBox Energy Premium 325 - 2ZS - Prawostronny	15 280 zł
	00004364	DucoBox Energy Premium 325 - 2ZH - Lewostronny	15 960 zł
	00004365	DucoBox Energy Premium 325 - 2ZH - Prawostronny	15 960 zł
	00004366	DucoBox Energy Premium 400 - 1ZS - Lewostronny	14 940 zł
	00004367	DucoBox Energy Premium 400 - 1ZS - Prawostronny	14 940 zł
	00004368	DucoBox Energy Premium 400 - 1ZH - Lewostronny	15 620 zł
	00004369	DucoBox Energy Premium 400 - 1ZH - Prawostronny	15 620 zł
	00004370	DucoBox Energy Premium 400 - 2ZS - Lewostronny	16 970 zł
	00004371	DucoBox Energy Premium 400 - 2ZS - Prawostronny	16 970 zł
	00004372	DucoBox Energy Premium 400 - 2ZH - Lewostronny	17 650 zł
	00004373	DucoBox Energy Premium 400 - 2ZH - Prawostronny	17 650 zł
WYPOSAŻENIE DODATKOWE	00004546	Podpora montażowa stojąca (Energy Comfort)	640 zł
	00004421	Podpora montażowa stojąca (Energy Premium)	910 zł
	00004422	Podpora montażowa wisząca (Energy Premium)	1 090 zł
	00004251	Płyta komunikacyjna (Energy Comfort + Premium)	1 090 zł
	00004376	Płaski syfon	370 zł
	00004547	Zestaw filtrów: 2 x filtr wstępny 65% (Energy Comfort)	350 zł
	00004416	Zestaw filtrów: 1x filtr wstępny 65% i 1 x ePM1 70% (Energy Premium)	250 zł
	00004417	Zestaw filtrów: 2 x filtr wstępny 65% (Energy Premium)	230 zł
STEROWNIKI	00004175	Sterownik użytkownika RF/BAT czarny	450 zł
	00004174	Styk przełączający RF/230 V	720 zł
	00004545	Humidity Box Sensor (Energy Comfort)	1 090 zł
	00004374	Humidity Box Sensor (Energy Premium)	1 090 zł
	00004600	Sterownik użytkownika RF/BAT biały	450 zł
	00004601	Sterownik użytkownika RF/Przewodowy czarny	910 zł
	00004602	Sterownik użytkownika RF/Przewodowy biały	910 zł
	00004603	Czujnik CO <sub>2</sub> RF/Przewodowy czarny	1 790 zł
	00004604	Czujnik CO <sub>2</sub> RF/Przewodowy biały	1 790 zł
	00004605	Czujnik wilgotności RF/Przewodowy czarny	1 090 zł
	00004606	Czujnik wilgotności RF/Przewodowy biały	1 090 zł
	00004636	Czujnik CO <sub>2</sub> bez sterowania RF/Przewodowy czarny	1 380 zł
	00004637	Czujnik CO <sub>2</sub> bez sterowania RF/Przewodowy biały	1 380 zł
NAWIEWNIKI/WYWIEWNIKI	00004179	DucoVent Design kwadratowy standard AK (wywiew) - RAL 9010	450 zł
	00004594	DucoVent Design kwadratowy standard AK (wywiew) - inny RAL	450 zł
	00004226	DucoVent Design kwadratowy XL AK (nawiew i wywiew) - RAL 9010	450 zł
	00004597	DucoVent Design kwadratowy XL AK (nawiew i wywiew) - inny RAL	450 zł
	00004211	DucoVent Design zaokrąglony kwadratowy standard AK (wywiew) - RAL 9010	450 zł
	00004596	DucoVent Design zaokrąglony kwadratowy standard AK (wywiew) - inny RAL	450 zł
	00004227	DucoVent Design zaokrąglony kwadratowy XL AK (nawiew i wywiew) - RAL 9010	450 zł
	00004598	DucoVent Design zaokrąglony kwadratowy XL AK (nawiew i wywiew) - inny RAL	450 zł
	00004210	DucoVent Design okrągły AK (nawiew i wywiew) - RAL 9010	450 zł
	00004595	DucoVent Design okrągły AK (nawiew i wywiew) - inny RAL	450 zł
	00004178	DucoVent Basic (nawiew i wywiew)	110 zł
	10300800	DoorVent RAL 9001	280 zł
	10300700	DoorVent RAL 9010	280 zł
	10300500	DoorVent (inny RAL)	340 zł

## Lista materiałów

Kategoria	Referencje	Opis	Cena za sztukę
DUCOFLEX	00004552	Okrągły kanał powietrzny D63 DucoFlex	930 zł
	00004563	Moduł nawiewny podłogowy D63 DucoFlex	850 zł
	00004565	Moduł nawiewny podłogowy 12x63 - 2 owalny	850 zł
	00004564	Moduł nawiewny sufitowy 12x63 - D180	850 zł
	00004560	Przyłącze zaworu pod kątem prostym 3x63 - D125 DucoFlex	230 zł
	00004561	Przyłącze zaworu pod kątem prostym krótkie 3x63 - D125 DucoFlex	210 zł
	00004608	Element pionowy przyłącza okrągły 3x63 - D125 DucoFlex	230 zł
	00004566	Element pionowy przyłącza okrągły D160 - 2 owalny DucoFlex	220 zł
	00004553	O-ring DucoFlex D63 (10 szt.)	100 zł
	00004554	Złączka DucoFlex D63	50 zł
	00004599	Obcinak do rur DucoFlex	340 zł
	00004569	Kanał powietrzny i złączka D160 DucoFlex Star	180 zł
	00004570	Kanał powietrzny i złączka D180 DucoFlex Star	230 zł
	00004571	Kolanko 90° i złączka D160 DucoFlex Star	120 zł
	00004572	Kolanko 90° i złączka D180 DucoFlex Star	160 zł
	00004573	Kolanko 45° i złączka D160 DucoFlex Star	110 zł
	00004574	Kolanko 45° i złączka D180 DucoFlex Star	150 zł
	00004575	Złączka D160 DucoFlex Star	40 zł
	00004576	Złączka D180 DucoFlex Star	50 zł
	00004584	Zacisk ścienny czarny D160 DucoFlex	590 zł
	00004627	Zacisk ścienny biały D160 DucoFlex	590 zł
	00004585	Zacisk czarny D180 DucoFlex Wall	720 zł
	00004628	Zacisk biały D180 DucoFlex Wall	720 zł
	00004580	Zacisk dachowy Compact D160 - Terracotta DucoFlex	510 zł
	00004582	Zacisk dachowy Compact D160 - Slate DucoFlex	510 zł
	00004578	Zacisk dachowy D160/180 DucoFlex	840 zł
	00004581	Zacisk dachowy do płaskich dachów D160/180 DucoFlex	240 zł
	00004579	Płytki zaciskowa dachowa D160/180 DucoFlex	900 zł
	00004586	Tłumik D127 DucoFlex	100 zł
	00004630	Tłumik D125 DucoFlex	230 zł
	00004631	Tłumik D160 DucoFlex	260 zł
	00004632	Tłumik D180 DucoFlex	280 zł
	00004587	Tłumik pólstywny D160 DucoFlex	390 zł
	00004588	Tłumik pólstywny D180 DucoFlex	450 zł

# Modular LIGHT SMART – centrala podwieszana wymiennik krzyżowy

Rozwiązanie z odzyskiem ciepła klasy premium



## Cechy

- › Dostępny w 6 wielkościach o przepływie do 3600m<sup>3</sup>/h
- › Zgodny z normą VDI 6022
- › Zmniejszone zużycie energii dzięki wentylatorom EC z silnikami IE4
- › Spręż dyspozycyjny wentylatorów od 150 Pa do 500 Pa (w zależności od rozmiaru modelu)
- › Wysokiej jakości przeciwprądowy wymiennik ciepła ze sprawnością aż do 93%

- › Funkcja „Free Cooling” zapewniona przez 100% By-Pass
- › Podwójny filtr na zasilaniu i powrocie do poziomu filtracji F7+F9 (opcja)
- › Możliwość zastosowania wstępnego w klasach G4, M5 lub F7
- › Czujnik CO<sub>2</sub> lub wilgotności (opcja)
- › Podwójne panele o grubości 50 mm
- › Jednostka kompatybilna z Modbus i BACnet (opcja dodatkowa)
- › Możliwość podłączenia do systemów sterowania centralnego (ITM, iTAB, Daikin Cloud)



Parametry techniczne			ALB02*BS	ALB03*BS	ALB04*BS	ALB05*BS	ALB06*BS	ALB07*BS
Przepływ powietrza		m <sup>3</sup> /h	300	600	1200	1500	2300	3000
Efektywność*1		%	90	91	90	90	92	91
Zewnętrzny spadek ciśnienia	Nom.	Pa	100	100	100	100	100	100
Temperatura za wymiennikiem	Nom.	°C	19,4	19,5	19,4	19,2	19,8	19,5
Max ESP @ nom. przepływu		Pa	400	450	260	270	250	210
SFPv		kW/m <sup>3</sup> /s	1,24	1,49	1,28	1,32	1,32	1,46
Prąd	Nom.	A	0,52	1,17	1,91	2,48	3,76	5,39
Pobór mocy	Nom.	kW	0,12	0,27	0,44	0,57	0,87	1,24
Zasilanie elektryczne mod. Główny	Napięcie	V	230	230	230	230	230	230
Nagrzewnica el. wstępna		kW	1,5	3	7,5	7,5	15	15
Zasilanie el. Nagrzewnica wstępna		V	230	230	400	400	400	400
Wymiary	Szerokość	mm	920	1100	1600	1600	2000	2000
	Wysokość	mm	280	350	415	415	500	500
	Długość	mm	1660	1800	2000	2000	2000	2000
Podłączenie kanału	Szerokość	mm	250	400	500	500	700	700
	Wysokość	mm	150	200	300	300	400	400
Moc dźwięku		dBA	48	54	57	53	60	57
Cisnienie dźwięku *2		dBA	34	39	41	37	44	41
Waga urządzenia		kg	125	180	270	280	355	360

Konfiguracja urządzeń							
MODUŁ GŁÓWNY LEWY		ALB02LBS	ALB03LBS	ALB04LBS	ALB05LBS	ALB06LBS	ALB07LBS
	Cena netto	<b>24 130 zł</b>	<b>29 810 zł</b>	<b>39 740 zł</b>	<b>44 010 zł</b>	<b>58 200 zł</b>	<b>62 470 zł</b>
MODUŁ GŁÓWNY PRAWY		ALB02RBS	ALB03RBS	ALB04RBS	ALB05RBS	ALB06RBS	ALB07RBS
	Cena netto	<b>24 130 zł</b>	<b>29 810 zł</b>	<b>39 740 zł</b>	<b>44 010 zł</b>	<b>58 200 zł</b>	<b>62 470 zł</b>
NAGRZEWNICA EL. WSTĘPNA		ALD02HEFB	ALD03HEFB	ALD05HEFB	ALD05HEFB	ALD07HEFB	ALD07HEFB
	Cena netto	<b>6 580 zł</b>	<b>6 930 zł</b>	<b>9 320 zł</b>	<b>9 320 zł</b>	<b>12 400 zł</b>	<b>12 400 zł</b>
STEROWNIK BIAŁY/SREBRNY/CZARNY – opcja		BRC1H52W/S/K	BRC1H52W/S/K	BRC1H52W/S/K	BRC1H52W/S/K	BRC1H52W/S/K	BRC1H52W/S/K
	Cena netto	<b>560 zł</b>	<b>560 zł</b>	<b>560 zł</b>	<b>560 zł</b>	<b>560 zł</b>	<b>560 zł</b>

Pozostałe opcje i akcesoria							
OKRĄGŁE PODŁĄCZENIE		ALA02RCA	ALA03RCA (Φ 250)	ALA05RCA (Φ 400)	ALA05RCA (Φ 400)	ALA07RCA (Φ 500)	ALA07RCA (Φ 500)
	Cena netto	<b>550 zł</b>	<b>730 zł</b>	<b>900 zł</b>	<b>900 zł</b>	<b>1 200 zł</b>	<b>1 200 zł</b>
SZYNA		ALA02RLA	ALA03RLA	ALA05RLA	ALA05RLA	ALA07RLA	ALA07RLA
	Cena netto	<b>860 zł</b>	<b>930 zł</b>	<b>1 050 zł</b>	<b>1 050 zł</b>	<b>1 140 zł</b>	<b>1 140 zł</b>
TŁUMIK długość 900 mm		ALS0290A	ALS0390A	ALS0590A	ALS0590A	ALS0790A	ALS0790A
	Cena netto	<b>1 390 zł</b>	<b>2 020 zł</b>	<b>2 750 zł</b>	<b>2 750 zł</b>	<b>3 920 zł</b>	<b>3 920 zł</b>
FILTR F7 – część zamienna		ALF02F7A	ALF03F7A	ALF05F7A	ALF05F7A	ALF07F7A	ALF07F7A
	Cena netto	<b>370 zł</b>	<b>530 zł</b>	<b>700 zł</b>	<b>700 zł</b>	<b>850 zł</b>	<b>850 zł</b>
FILTR F9 – opcja		ALF02F9A	ALF03F9A	ALF05F9A	ALF05F9A	ALF07F9A	ALF07F9A
	Cena netto	<b>420 zł</b>	<b>570 zł</b>	<b>730 zł</b>	<b>730 zł</b>	<b>860 zł</b>	<b>860 zł</b>
FILTR M5 – część zamienna		ALF02M5A	ALF03M5A	ALF05M5A	ALF05M5A	ALF07M5A	ALF07M5A
	Cena netto	<b>360 zł</b>	<b>500 zł</b>	<b>680 zł</b>	<b>680 zł</b>	<b>820 zł</b>	<b>820 zł</b>

\*1 Warunki doboru: tz=-5/90%, tw=22/50%

\*2 Cisnienie dźwięku wg EN3744 (Q) = 2, @ 1,5 m

# Modular LIGHT PRO – centrala podwieszana wymiennik krzyżowy

## Rozwiązanie z odzyskiem ciepła klasy premium

### Cechy

- › Dostępny w 6 wielkościach o przepływie do 3600m<sup>3</sup>/h
- › Zgodny z normą VDI 6022
- › Zmniejszone zużycie energii dzięki wentylatorom EC z silnikiem IE4
- › Spręż dyspozycyjny wentylatorów od 150 Pa do 500 Pa (w zależności od rozmiaru modelu)
- › Wysokiej jakości przeciwprądowy wymiennik ciepła ze sprawnością aż do 93%
- › Funkcja „Free Cooling” zapewniona przez 100% By-Pass
- › Podwójny filtr na zasilaniu i powrocie do poziomu filtracji F7+F9 (opcja)
- › Możliwość zastosowania wstępnego w klasach G4, M5 lub F7
- › Czujnik CO<sub>2</sub> lub wilgotności (opcja)
- › Podwójne panele o grubości 50 mm
- › Jednostka kompatybilna z Modbus i BACnet (opcja dodatkowa)
- › Możliwość podłączenia do systemów sterowania centralnego (ITM, iTAB, Daikin Cloud)



Parametry techniczne		ALB02*B	ALB03*B	ALB04*B	ALB05*B	ALB06*B	ALB07*B
Przepływ powietrza	m <sup>3</sup> /h	300	600	1200	1500	2500	3000
Efektywność	%	89	89	89	89	90	89
Zewnętrzny spadek ciśnienia	Nom. Pa	100	100	100	100	100	100
Prąd	Nom. A	0,49	1,09	2,17	2,72	5,28	6,52
Pobór mocy	Nom. kW	0,11	0,25	0,5	0,63	1,22	1,5
SFPv	kW m <sup>3</sup> /s	1,35	1,5	1,5	1,5	1,75	1,8
Max ESP	Nom. Pa	300	700	500	350	550	450
Zasilanie elektryczne	Ilość faz	ph	1	1	1	1	1
	Częstotliwość	Hz	50	50	50	50	50
	Napięcie	V	230	230	230	230	230
Wymiary	Szerokość	mm	920	1100	1600	1600	2000
	Wysokość	mm	280	350	415	415	500
	Długość	mm	1660	1800	2000	2000	2000
Waga	kg	125	180	270	280	355	360
Konfiguracja urządzeń							
MODUŁ GŁÓWNY PRAWY		ALB02RB	ALB03RB	ALB04RB	ALB05RB	ALB06RB	ALB07RB
	Cena netto	<b>27 560 zł</b>	<b>32 530 zł</b>	<b>42 590 zł</b>	<b>47 560 zł</b>	<b>60 920 zł</b>	<b>64 920 zł</b>
MODUŁ GŁÓWNY LEWY		ALB02LB	ALB03LB	ALB04LB	ALB05LB	ALB06LB	ALB07LB
	Cena netto	<b>27 560 zł</b>	<b>32 530 zł</b>	<b>42 590 zł</b>	<b>47 560 zł</b>	<b>60 920 zł</b>	<b>64 920 zł</b>
MODUŁ GŁÓWNY Z NAGRZEWNICĄ WODNĄ PRAWY		ALB02RBMW	ALB03RBMW	ALB04RBMW	ALB05RBMW	ALB06RBMW	ALB07RBMW
	Cena netto	<b>29 220 zł</b>	<b>34 320 zł</b>	<b>44 790 zł</b>	<b>50 580 zł</b>	<b>64 100 zł</b>	<b>68 080 zł</b>
MODUŁ GŁÓWNY Z NAGRZEWNICĄ WODNĄ LEWY		ALB02LBMW	ALB03LBMW	ALB04LBMW	ALB05LBMW	ALB06LBMW	ALB07LBMW
	Cena netto	<b>29 220 zł</b>	<b>34 320 zł</b>	<b>44 790 zł</b>	<b>50 580 zł</b>	<b>64 100 zł</b>	<b>68 080 zł</b>

## Modular LIGHT PRO – akcesoria

Akcesoria	ALB02*B	ALB03*B	ALB04*B	ALB05*B	ALB06*B	ALB07*B
FILTR G4 – opcja	ALF02G4A	ALF03G4A	ALF05G4A	ALF05G4A	ALF07G4A	ALF07G4A
Cena netto	<b>120 zł</b>	<b>150 zł</b>	<b>180 zł</b>	<b>180 zł</b>	<b>200 zł</b>	<b>200 zł</b>
FILTR M5 – część zamienna	ALF02M5A	ALF03M5A	ALF05M5A	ALF05M5A	ALF07M5A	ALF07M5A
Cena netto	<b>360 zł</b>	<b>500 zł</b>	<b>680 zł</b>	<b>680 zł</b>	<b>820 zł</b>	<b>820 zł</b>
FILTR F7 – część zamienna	ALF02F7A	ALF03F7A	ALF05F7A	ALF05F7A	ALF07F7A	ALF07F7A
Cena netto	<b>370 zł</b>	<b>530 zł</b>	<b>700 zł</b>	<b>700 zł</b>	<b>850 zł</b>	<b>850 zł</b>
FILTR F9 – opcja	ALF02F9A	ALF03F9A	ALF05F9A	ALF05F9A	ALF07F9A	ALF07F9A
Cena netto	<b>420 zł</b>	<b>570 zł</b>	<b>730 zł</b>	<b>730 zł</b>	<b>860 zł</b>	<b>860 zł</b>
TŁUMIK DŁUGOŚĆ 900 mm	ALS0290A	ALS0390A	ALS0590A	ALS0590A	ALS0790A	ALS0790A
Cena netto	<b>1 390 zł</b>	<b>2 020 zł</b>	<b>2 750 zł</b>	<b>2 750 zł</b>	<b>3 920 zł</b>	<b>3 920 zł</b>
CZUJNIK CO <sub>2</sub>	ALP00COA	ALP00COA	ALP00COA	ALP00COA	ALP00COA	ALP00COA
Cena netto	<b>3 060 zł</b>	<b>3 060 zł</b>	<b>3 060 zł</b>	<b>3 060 zł</b>	<b>3 060 zł</b>	<b>3 060 zł</b>
CZUJNIK WILGOTNOŚCI	ALP00HUA	ALP00HUA	ALP00HUA	ALP00HUA	ALP00HUA	ALP00HUA
Cena netto	<b>1 770 zł</b>	<b>1 770 zł</b>	<b>1 770 zł</b>	<b>1 770 zł</b>	<b>1 770 zł</b>	<b>1 770 zł</b>
CZUJNIK TEMPERATURY	ALP00TEA	ALP00TEA	ALP00TEA	ALP00TEA	ALP00TEA	ALP00TEA
Cena netto	<b>360 zł</b>	<b>360 zł</b>	<b>360 zł</b>	<b>360 zł</b>	<b>360 zł</b>	<b>360 zł</b>
NAGRZEWNICA EL. WSTĘPNA	ALD02HEFA	ALD03HEFA	ALD05HEFA	ALD05HEFA	ALD07HEFA	ALD07HEFA
Cena netto	<b>8 180 zł</b>	<b>8 520 zł</b>	<b>11 360 zł</b>	<b>11 360 zł</b>	<b>14 880 zł</b>	<b>14 880 zł</b>
NAGRZEWNICA EL. WTÓRNA	ALD02HESA	ALD03HESA	ALD05HESA	ALD05HESA	ALD07HESA	ALD07HESA
Cena netto	<b>8 290 zł</b>	<b>8 730 zł</b>	<b>13 490 zł</b>	<b>13 490 zł</b>	<b>14 880 zł</b>	<b>14 880 zł</b>
CHŁODNICA WODNA	ALD02CWSA	ALD03CWSA	ALD05CWSA	ALD05CWSA	ALD07CWSA	ALD07CWSA
Cena netto	<b>5 440 zł</b>	<b>6 280 zł</b>	<b>7 600 zł</b>	<b>7 600 zł</b>	<b>10 400 zł</b>	<b>10 400 zł</b>
NAGRZEWNICA WODNA WSTĘPNA/WTÓRNA	ALD02HWUA	ALD03HWUA	ALD05HWUA	ALD05HWUA	ALD07HWUA	ALD07HWUA
Cena netto	<b>2 450 zł</b>	<b>2 580 zł</b>	<b>3 680 zł</b>	<b>3 680 zł</b>	<b>5 070 zł</b>	<b>5 070 zł</b>
SZYNA	ALA02RLA	ALA03RLA	ALA05RLA	ALA05RLA	ALA07RLA	ALA07RLA
Cena netto	<b>860 zł</b>	<b>930 zł</b>	<b>1 050 zł</b>	<b>1 050 zł</b>	<b>1 140 zł</b>	<b>1 140 zł</b>
ZAWÓR 2-DROGOWY GRZANIE	ALV02HW2A	ALV03HW2A	ALV05HW2A	ALV05HW2A	ALV07HW2A	ALV07HW2A
Cena netto	<b>330 zł</b>	<b>360 zł</b>	<b>490 zł</b>	<b>490 zł</b>	<b>530 zł</b>	<b>530 zł</b>
ZAWÓR 3-DROGOWY GRZANIE	ALV02HW3A	ALV03HW3A	ALV05HW3A	ALV05HW3A	ALV07HW3A	ALV07HW3A
Cena netto	<b>410 zł</b>	<b>490 zł</b>	<b>530 zł</b>	<b>530 zł</b>	<b>570 zł</b>	<b>570 zł</b>
ZAWÓR 2-DROGOWY CHŁODZENIE	ALV02CW2A	ALV03CW2A	ALV05CW2A	ALV05CW2A	ALV07CW2A	ALV07CW2A
Cena netto	<b>330 zł</b>	<b>360 zł</b>	<b>490 zł</b>	<b>490 zł</b>	<b>530 zł</b>	<b>530 zł</b>
ZAWÓR 3-DROGOWY CHŁODZENIE	ALV02CW3A	ALV03CW3A	ALV05CW3A	ALV05CW3A	ALV07CW3A	ALV07CW3A
Cena netto	<b>410 zł</b>	<b>490 zł</b>	<b>530 zł</b>	<b>530 zł</b>	<b>570 zł</b>	<b>570 zł</b>
SIŁOWNIK MODULUJĄCY	ALE00AMVA	ALE00AMVA	ALE00AMVA	ALE00AMVA	ALE00AMVA	ALE00AMVA
Cena netto	<b>1 500 zł</b>	<b>1 500 zł</b>	<b>1 500 zł</b>	<b>1 500 zł</b>	<b>1 500 zł</b>	<b>1 500 zł</b>
Moduł Bacnet	ALC00908A	ALC00908A	ALC00908A	ALC00908A	ALC00908A	ALC00908A
Cena netto	<b>1 630 zł</b>	<b>1 630 zł</b>	<b>1 630 zł</b>	<b>1 630 zł</b>	<b>1 630 zł</b>	<b>1 630 zł</b>
Moduł Modbus	ALC00902A	ALC00902A	ALC00902A	ALC00902A	ALC00902A	ALC00902A
Cena netto	<b>1 040 zł</b>	<b>1 040 zł</b>	<b>1 040 zł</b>	<b>1 040 zł</b>	<b>1 040 zł</b>	<b>1 040 zł</b>
TERMOSTAT POMIESZCZENIOWY	ALC00822A	ALC00822A	ALC00822A	ALC00822A	ALC00822A	ALC00822A
Cena netto	<b>700 zł</b>	<b>700 zł</b>	<b>700 zł</b>	<b>700 zł</b>	<b>700 zł</b>	<b>700 zł</b>
PANEL ZDALNY	ALC00895A	ALC00895A	ALC00895A	ALC00895A	ALC00895A	ALC00895A
Cena netto	<b>1 830 zł</b>	<b>1 830 zł</b>	<b>1 830 zł</b>	<b>1 830 zł</b>	<b>1 830 zł</b>	<b>1 830 zł</b>



# Wentylacja z odzyskiem ciepła

## Wentylacja z odzyskiem ciepła w standardzie

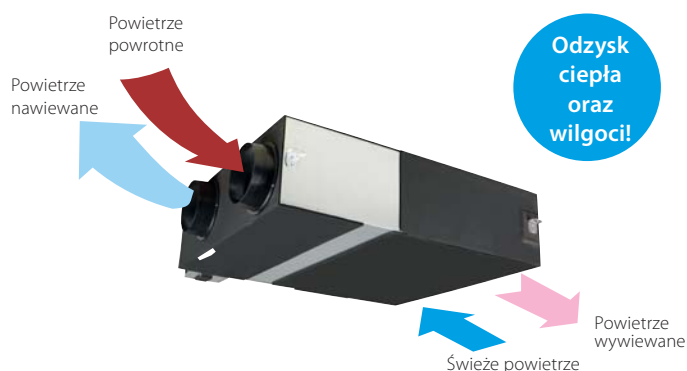

Dostępne filtry o wysokiej wydajności:  
ePM<sub>10</sub> 70% (M6), ePM<sub>1</sub> 55% (F7) and ePM<sub>1</sub> 70% (F8)

**NOWOŚĆ**

- › Jedna z najniższych central z entalpicznym wymiennikiem ciepła na rynku
- › Energooszczędna wentylacja z ogrzewaniem i chłodzeniem pomieszczeń i odzyskiem wilgoci
- › Funkcja „Free Cooling” dostępna, gdy temperatura zewnętrzna jest niższa od temperatury wewnętrznej (np. w nocy)
- › Zapobiega stratom energii spowodowanym nadmierną wentylacją i poprawia jakość powietrza w pomieszczeniu dzięki zastosowaniu opcjonalnego czujnika CO<sub>2</sub>

**NOWOŚĆ**

- › Możliwość zmiany sprężu dyspozycyjnego za pomocą sterownika pozwala na optymalizację strumienia powietrza nawiewnego (seria J)
- › Możliwość podłączenia do systemów BMS, w tym Daikin ITM
- › Szeroka gama jednostek: przepływy powietrza od 150 do 2 000 m<sup>3</sup>
- › Bez konieczności montowania instalacji odprowadzania skroplin
- › Może działać przy nad – i podciśnieniu

Wentylacja				VAM150FC9	VAM250FC9	VAM350J8	VAM500J8	VAM650J8	VAM800J8	VAM1000J8	VAM1500J8	VAM2000J8		
Pobór mocy	Tryb wymiany ciepła	Nom.	Tryb: bardzo wysoki/wysoki/niski	kW	0,132/0,111/0,058	0,161/0,079/0,064	0,097/0,070/0,039	0,164/0,113/0,054	0,247/0,173/0,081	0,303/0,212/0,103	0,416/0,307/0,137	0,548/0,384/0,191	0,833/0,614/0,273	
	Tryb obciążeniowy	Nom.	Tryb: bardzo wysoki/wysoki/niski	kW	0,132/0,111/0,058	0,161/0,079/0,064	0,085/0,061/0,031	0,148/0,100/0,045	0,195/0,131/0,059	0,289/0,194/0,086	0,417/0,300/0,119	0,525/0,350/0,156	0,835/0,600/0,239	
Sprawność wymiany temperatury	Tryb: bardzo wysoki/wysoki/niski			%	72,0/72,3/73,2	69,5/70,0/72,0	85,1/86,7/90,1	80,0/82,5/87,6	84,3/86,4/90,5	82,5/84,2/87,7	79,6/81,8/86,1	83,2/84,8/88,1	79,6/81,8/86,1	
Sprawność wymiany entalpii	Chłodzenie Tryb: bardzo wysoki/wysoki/niski			%	60,3 (1)/61,9 (1)/67,3 (1)	60,3 (1)/61,2 (1)/64,5 (1)	65,2/67,9/74,6	59,2/61,8/69,5	59,2/63,8/73,1	67,7/70,7/76,8	62,6/66,4/74,0	68,9/71,8/77,5	62,6/66,4/74,0	
		Ogrzewanie Tryb: bardzo wysoki/wysoki/niski		%	66,6 (1)/67,9 (1)/72,4 (1)	66,6 (1)/67,4 (1)/70,7 (1)	75,5/77,6/82,0	69,0/72,2/78,7	73,1/76,3/82,7	72,8/75,3/80,2	68,6/71,7/77,9	73,8/76,1/80,8	68,6/71,7/77,9	
Tryb pracy	Tryb wymiany ciepła, tryb obciążeniowy													
System wymiany ciepła	Powietrze – powietrze w przepływie krzyżowym (ciepło jawne + ciepło utajone)													
Wymiary	Jednostka	Wysokość x Szerokość x Głębokość	mm	285 x 776 x 525			301 x 1113 x 886		368 x 1354 x 920		368 x 1354 x 1172		731 x 1354 x 1172	
Waga	Jednostka		kg	24,0			46,5		61,5		79,0		157	
Obudowa	Materiał Galwanizowana blacha stalowa													
Wentylator	Przepływ powietrza	Tryb wymiany ciepła	Tryb: bardzo wysoki/wysoki/niski	m <sup>3</sup> /h	150/140/105	250/230/155	350 (1)/300 (1)/200 (1)	500 (1)/425 (1)/275 (1)	650 (1)/550 (1)/350 (1)	800 (1)/680 (1)/440 (1)	1.000 (1)/850 (1)/550 (1)	1.500 (1)/1.275 (1)/825 (1)	2.000 (1)/1.700 (1)/1.100 (1)	
		Tryb obciążeniowy	Tryb: bardzo wysoki/wysoki/niski	m <sup>3</sup> /h	150/140/105	250/230/155	350 (1)/300 (1)/200 (1)	500 (1)/425 (1)/275 (1)	650 (1)/550 (1)/350 (1)	800 (1)/680 (1)/440 (1)	1.000 (1)/850 (1)/550 (1)	1.500 (1)/1.275 (1)/825 (1)	2.000 (1)/1.700 (1)/1.100 (1)	
	Spręż dyspozycyjny	Tryb: bardzo wysoki/wysoki/niski		Pa	90/87/40	70/63/25	90 (1)/70,0/50,0 (1)							
Poziom ciśnienia akustycznego	Tryb wymiany ciepła	Tryb: bardzo wysoki/wysoki/niski		dBA	27,0/26,0/20,5	28,0/26,0/21,0	34,5 (1)/32,0 (1)/29,0 (1)	37,5 (1)/35,0 (1)/30,5 (1)	39,0 (1)/36,0 (1)/31,0 (1)	39,0 (1)/36,0 (1)/30,5 (1)	42,0 (1)/38,5 (1)/32,5 (1)	42,0 (1)/39,0 (1)/33,5 (1)	45,0 (1)/41,5 (1)/36,0 (1)	
	Tryb obciążeniowy	Tryb: bardzo wysoki/wysoki/niski		dBA	27,0/26,5/20,5	28,0/27,0/21,0	34,5 (1)/32,0 (1)/28,0 (1)	38,0 (1)/35,0 (1)/29,5 (1)	38,0 (1)/34,5 (1)/30,5 (1)	40,0 (1)/36,5 (1)/30,5 (1)	42,5 (1)/40,0 (1)/32,5 (1)	42,0 (1)/39,0 (1)/32,5 (1)	45,0 (1)/41,0 (1)/35,0 (1)	
Zakres pracy	Temperatura otoczenia			°CDB	-			0°C~40°CDB, wilgotność względna 80% lub mniej						
Średnica przyłączeniowa kanału powietrza				mm	100	150	200		250			2x250		
Zasilanie	Faza/Częstotliwość/Napięcie			Hz/V	1~ ; 50/60 ; 220-240/220									
Prąd	Zalecany bezpiecznik (MFA)			A	15,0			16,0						
Maksymalny przepływ powietrza przy 100 Pa ESP	Przepływ powietrza			m <sup>3</sup> /h	130	207	-							
	Pobór energii elektrycznej			W	129	160	-							
Poziom mocy akustycznej (Lwa)				dB	40	43	51	54	58	61	62	65		
<b>Cena za sztukę netto</b>					<b>5 600 zł</b>	<b>6 140 zł</b>	<b>8 280 zł</b>	<b>8 910 zł</b>	<b>11 590 zł</b>	<b>12 880 zł</b>	<b>15 620 zł</b>	<b>23 590 zł</b>	<b>28 050 zł</b>	

(1) Zmierzone zgodnie z JIS B 8628 | (2) Zmierzone przy ref. natęż. przepływu wg EN13141-7 | (5) Przy ref. natężeniu przepływu wg rozporządzenia Komisji (UE) nr 1254/2014

Symbol	Akcesoria VAM	Cena netto za szt.
	Ulepszone przewodowe zdalne sterowanie z pełnym menu tekstowym, parametrami energetycznymi i 7-dniowym zegarem	400 zł
BRC1H52W/S/K *	Nowoczesny sterownik dotykowy Madoka Biały/Srebrny/Czarny	560 zł
BRP4A50A	Adapter PCB do podłączenia nagrzewnicy elektrycznej wymagane VAM150-VAM250FC	850 zł
BRYMA65	Czujnik CO <sub>2</sub> do VAM350/500/650	2 400 zł
BRYMA100	Czujnik CO <sub>2</sub> do VAM800/1000	2 400 zł
BRYMA2000	Czujnik CO <sub>2</sub> do VAM1500/2000	2 400 zł

# Wymiennik bezpośredniego odparowania

## Rewersyjny wymiennik bezpośredniego odparowania

- › Zapewnienie wysokiej jakości powietrza wewnętrznego przez uzdatnienie powietrza dopływającego
- › Elastyczność instalacji dzięki zastosowaniu kanałowego wymiennika DX
- › Szeroka gama jednostek o przepływie powietrza od 500 do 2000 m<sup>3</sup>/h
- › Spręż dyspozycyjny do 150 Pa
- › Możliwość zintegrowania z systemami VRV na czynnik R-32 oraz R-410A

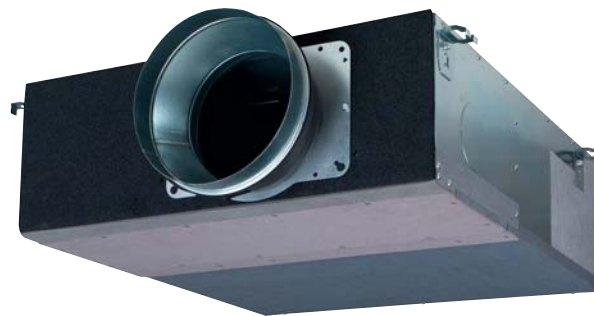

EKVDX50A

			EKVDX32A	EKVDX50A	EKVDX80A	EKVDX100A
Pobór mocy – 50 Hz	Chłodzenie	Nom.	kW			
	Grzanie	Nom.	kW			
Obudowa	Materiał		Blacha ze stali ocynkowanej			
Wymiary	Jednostka	Wysokość	mm			
		Szerokość	mm			
		Głębokość	mm			
Waga	Jednostka	kg				
Zakres pracy	Temperatura otoczenia	Temperatura Chłodzenie	°CDB			
		Max.	°CDB			
		Min.	°CDB			
Instalacja rurowa	Ciecz	OD	mm			
	Gas	OD	mm			
Czynnik	Odpyw skroplin		Średnica zewnętrzna 26 mm			
	Typ	R410A/R32				
Zasilanie	GWP		2087,5/675			
	Faza		1 f			
	Częstotliwość		50/60			
Napięcie			220–240/220			
<b>Cena netto za sztukę</b>			<b>6 510 zł</b>	<b>7 230 zł</b>	<b>8 020 zł</b>	<b>10 790 zł</b>

			EKVDX32A + VAM500J8	EKVDX50A + VAM650J8	EKVDX50A + VAM800J8	EKVDX80A + VAM1000J8	EKVDX100A + VAM1500J8	EKVDX100A + VAM2000J8	
Wydajność chłodnicza	Wymiennik DX	B. wysokie obroty went.	kW						
		Wysokie obroty went.	kW						
		Wysokie obroty went.	kW						
Wydajność grzewcza	Wymiennik DX	B. wysokie obroty went.	kW						
		Wysokie obroty went.	kW						
		Wysokie obroty went.	kW						
Wentylator	Przepływ powietrza	Tryb odzysku ciepła	Bardzo wysokie obroty went.	m <sup>3</sup> /h					
		Wysokie obroty went.	m <sup>3</sup> /h						
	Tryb Bypass	Bardzo wysokie obroty went.	m <sup>3</sup> /h						
		Wysokie obroty went.	m <sup>3</sup> /h						
	Spręż dyspozycyjny	Maksymalny B. wysoki Wysoki	Maksymalny	Pa					
			B. wysoki	Pa					
Wysoki			Pa						
Poziom ciśnienia akustycznego –50 Hz	Chłodzenie	Bardzo wysokie	dBA						
		Wysokie	dBA						
		Bardzo wysokie	dBA						
Prąd	Bezpiecznik (MFA)	Wysokie	dBA						
			A						

Jednostka wentylacyjna z odzyskiem ciepła i jednostka wewnętrzna EKVDX muszą dzielić te same elektryczne urządzenia zabezpieczające i zasilanie.

# Nagrzewnica elektryczna dla VAM

- › Kompleksowe rozwiązanie dostarczania świeżego powietrza z wykorzystaniem zarówno VAM, jak i nagrzewnic elektrycznych firmy Daikin
- › Podwyższenie poziomu komfortu przy niskich temperaturach zewnętrznych dzięki podgrzewaniu powietrza zewnętrznego
- › Koncepcja zintegrowanej nagrzewnicy elektrycznej (nie są wymagane dodatkowe wyposażenie dodatkowe)
- › Zwiększenie bezpieczeństwa dzięki zastosowaniu 2 wyłączników: ręcznego i automatycznego



		GSIEKA10009	GSIEKA15018	GSIEKA20024	GSIEKA25030	GSIEKA35530
<b>Cena za sztukę netto</b>		<b>2 420 zł</b>	<b>2 550 zł</b>	<b>3 050 zł</b>	<b>3 240 zł</b>	<b>3 680 zł</b>
Wydajność	kW	0,9	1,8	2,4	3,0	3,0
Średnica kanału	mm	100	150	200	250	355
Możliwy do przyłączenia układ VAM		VAM150FC9	VAM250FC9	VAM350,500J	VAM650J, VAM800J, VAM1000J	VAM1500J, VAM2000J

		GSIEKA10009	GSIEKA15018	GSIEKA20024	GSIEKA25030	GSIEKA35530				
Wymiary	Wysokość	mm	171	221	271	321	426			
	Głębokość	mm	100	150	200	250	355			
	Szerokość	mm	370	370	370	370	373			
Min. prędkość/przepływ powietrza		m/s					1,5			
		m <sup>3</sup> /h					45	100	170	265
Zasilanie		1~230 V AC/50 Hz								
Prąd nominalny	A	4,1	8,2	10,9	13,1	13,1				
Moc grzewcza	kW	0,9	1,8	2,4	3,0	3,0				
Średnica przewodu łączącego	mm	100	150	200	250	355				
Zakres pracy	Min.	°C					-40°C			
	Maks.	°C					40°C			
	Wilgotność względna	%					90%			
Czujnik temperatury						10 kΩ w temp. +25°C/TJ-K10K				
Zakres czujnika temperatury						-30°C do 105°C				
Zakres nastawy temperatury						-10°C do 50°C				
Temperatura otoczenia w sąsiedztwie sterownika						0°C do +50°C				
Automatyczne odłączenie w wysokiej temperaturze						50°C				
Ręcznie resetowane odłączenie ze względu na wysoką temperaturę						100°C				





# Astro Pure

## Systemy oczyszczania powietrza

AstroPure jest całkowicie samodzielnym, wolnostojącym urządzeniem do recyrkulacji powietrza, przeznaczonym do obszarów, w których wymagana jest dodatkowe, wysokowydajne filtrowanie wszelkich zanieczyszczeń, w tym wirusów.

AstroPure, który może być również używany jako urządzenie do wytwarzania podciśnienia, łączy w sobie najnowocześniejszą filtrację HEPA z opcjonalnie dostępnym promieniowaniem bakteriobójczym UV (UVGI), tworząc kompletne rozwiązania w zakresie czystego powietrza, spełniające wszystkie stosowne wytyczne, takie jak VDI 6022. Dzięki izolowanej, dwuściennej konstrukcji, zapewniającej cichą pracę, idealnie nadaje się do zastosowań wewnętrznych, np. w biurach, szkołach, placówkach służby zdrowia czy hotelowych lobby. Przy odpowiednim zabezpieczeniu możliwe jest również zastosowanie na zewnątrz z podłączeniem do kanału.

- A** Wentylator/silnik
- B** Filtr HEPA
- C** Filtr wstępny
- D** Panel sterowania z sygnalizacją wymiany filtra, regulacją prędkości i włącznikiem/wyłącznikiem
- E** Kratka wylotu powietrza
- F** Lampa UV (opcja)
- G** Podstawa na 4 kółkach



## Model

Model	BR00000554	BR00000676	BR00000678
Filtr HEPA (H14)	✓	✓	✓
Wyświetlacz LCD		✓	✓
Filtr wstępny węglowy		✓	✓
Lampa UV			✓

## Opcje sterowania

AstroPure jest standardowo wyposażony w kontrolki sygnalizujące konieczność wymiany filtra wstępnego lub filtra głównego HEPA. Włączanie i wyłączanie urządzenia oraz regulacja prędkości odbywa się za pomocą zintegrowanych pokręteł. Opcjonalnie system AstroPure może być dostarczony z całkowicie cyfrowym wyświetlaczem LCD, który zastępuje kontrolki i pokręta.



## Wentylator

AstroPure obejmuje wysokowydajny wentylator. Dostępne są opcje silników umożliwiające uzyskanie przepływu powietrza do 2000 m<sup>3</sup>/h. Zastosowanie silnika EC umożliwi płynną regulację prędkości. Cała sekcja jest zamontowana na przesuwnej tacy, która zapewnia łatwy dostęp do wentylatora w celu jego serwisowania.



## Opcje filtra wstępnego

W standardowej konfiguracji AstroPure wyposażony jest w filtr wstępny RedPleat o klasie filtracji ISO Zgrubny 70%. Opcjonalnie urządzenie może być również wyposażone w filtr wstępny RedPleat Carb o klasie filtracji ISO Zgrubny 65% zawierający aktywny węgiel, który dodatkowo kontroluje nieprzyjemne zapachy w pomieszczeniu.



## Wentylacja

Gdy AstroPure używany jest jako jednostka recyrkulacyjna, urządzenie uwalnia oczyszczone powietrze do pomieszczenia przez perforowaną kratkę wylotową znajdującą się w jego górnej części. Opcjonalnie wylot powietrza może być zaprojektowany tak, aby możliwe było podłączenie urządzenia AstroPure do kanałów wentylacyjnych.



## Prosta instalacja i utrzymanie filtra

Unikalna konstrukcja systemu zaciskowego umożliwia stosowanie szeregu filtrów wstępnych i głównych AAF i co zapewnia ich łatwą instalację i konserwację oraz ich użycie. Pełna obsługa serwisowa prowadzona jest od tyłu.



## Opcjonalna lampa UV

Lampa UV jest zaprojektowana tak, aby eliminować patogeny przy jednoczesnym zachowaniu wyższej wydajności filtrowania. Opcjonalnie dostępna lampa UV-C emituje bakteriobójcze fale o długości 255 nm, które zapobiegają wytwarzaniu ozonu odpowiedzialnego za szybsze zużycie filtrów przy jednoczesnym zachowaniu odpowiedniego zakresu eliminacji bakterii i wirusów. Zainstalowanie lampy UV zwiększy właściwości bakteriobójcze bez wpływu na skuteczność filtrowania.

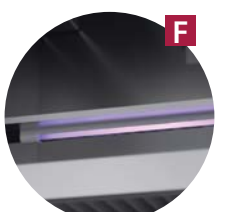

Wentylacja				BR0000554	BR0000676	BR0000678
Funkcje	Filtr HEPA (H14)			✓	✓	✓
	Wyświetlacz LCD				✓	✓
	Filtr wstępny węglowy				✓	✓
	Lampa UV					✓
Nominalny przepływ powietrza				2,000		
Obudowa				Malowana stal galwanizowana		
Wymiary		Wys. × Szer. × Gł.	mm	1,628 × 720 × 770		
Waga				150 (zależy od wersji)		
Filtr wstępny				Prefiltr RedPleat, ISO Zgrubny 70%	Prefiltr RedPleat Carb, ISO Zgrubny 65%	
Filtr HEPA				Astrocel III HEPA H14		
Tryb filtracji	Pobór mocy	Wys. prędkość went.	kW	0,379		
				-		
Wersja z lampą UV	Pobór mocy	Wys. prędkość went.	dBA	55,9		0,025
				-		
Wentylator				Regulacja bezstopniowa		
Zabezpieczenia				Wyłącznik bezpieczeństwa (urządzenie zatrzymuje się, po otwarciu tylnych drzwi)		
Akcesoria standardowe	Filtr wstępny			1		
	Filtr HEPA			1		
	Instrukcja uruchomienia i konserwacji			1		
Przewód zasilający				3		
Zasilanie	Faza			1~		
	Częstotliwość			50/60		
	Napięcie			230		
Natężenie prądu	Tryb oczyszczania	Wys. prędkość went.	A	1,73		
				-		
<b>Cena za sztukę netto</b>				<b>20 250 zł</b>	<b>24 800 zł</b>	<b>26 550 zł</b>

## Filtry

W urządzeniu Astro Pure zastosowana jest dwustopniowa filtracja składająca się z filtra wstępnego (RedPleat/ReadPleat Carb) oraz filtra HEPA (MEGACell eFRN/AstroCell). Standardowo urządzenie dostarczane jest z filtrem wstępnym RedPleat (70%) i filtrem głównym AstroCel III.

W filtrze HEPA eFRN zastosowano materiał filtracyjny, który łączy w sobie bardzo wysoką wydajność i skuteczność zatrzymywania cząstek stałych i eliminuje 99,99% kurzu, pyłków, pleśni, bakterii, wirusów oraz wszelkich cząstek zawieszonych w powietrzu o wielkości 0,3 mikrona lub większej.

Filtr	Cena za sztukę netto
RedPleat Carb – filtr ISO zgrubny 65%	Ceny na zapytanie
RedPleat – filtr ISO zgrubny 65%	
AstroCel III – klasa filtracji H14	
MEGACel I eFRM – klasa filtracji H14	



Uwaga: Rekomendacje dotyczące filtra wstępnego i głównego muszą być określone oddzielnie dla każdego przypadku z uwzględnieniem warunków lokalnych. Standardowo urządzenie dostarczane jest z filtrem wstępnym RedPleat (70%) i filtrem głównym AstroCel III.

# Jakość powietrza wewnętrznego

Czy wiesz, że powietrze w pomieszczeniach, np. w domu, w biurze lub w pokoju hotelowym, może być znacznie bardziej zanieczyszczone niż powietrze zewnętrzne? Ludzie spędzają nawet około 90% czasu w ciągu dnia w pomieszczeniach (a niektórzy, na przykład osoby starsze, nawet więcej). Fakt ten powoduje, iż jakość powietrza w pomieszczeniach jest obecnie uznawana za kluczową kwestię w projektowaniu budynków, od domów i biur po szpitale, szkoły i fabryki. Czujnik Daikin IEQ mierzy Twoje bezpieczeństwo, monitorując wartości jakości powietrza w pomieszczeniach. Mierzy 15 parametrów wpływających na jakość powietrza i łączy się za pośrednictwem sieci Wi-Fi lub technologii NB-IoT.



## Łatwa instalacja

Czujnik IEQ Daikin nie musi być sparowany z innym produktem, co zapewnia niezwykle łatwą i całkowicie samodzielną instalację, która zajmuje około minuty. Urządzenie można zasilać zasilaczem microUSB (w zestawie).



## Platforma monitorowania Caelum

Urządzenie łączy się z platformą monitorowania Daikin, pod adresem [www.daikiniaq.com](http://www.daikiniaq.com). Umożliwia to łatwe monitorowanie poziomów jakości powietrza w pomieszczeniach i tworzenie raportów na podstawie danych zmierzonych przez czujnik. Platformę można również wykorzystać w celu zaprezentowania odwiedzającym aktualnej jakości powietrza w budynku.

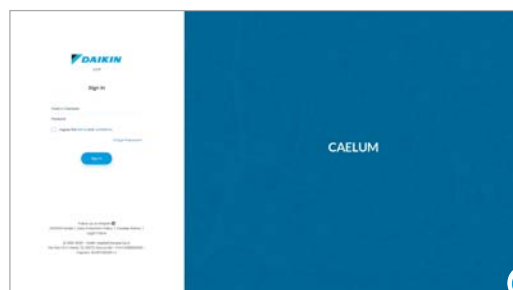

## Aplikacja mobilna

Aplikacja mobilna – Daikin AirSense – jest dostępna zarówno w App Store, jak i Play Store. Po zainstalowaniu na urządzeniu mobilnym i zalogowaniu się, zeskanuj kod QR na czujniku IAQ a aplikacja poprowadzi Cię przez cały proces konfiguracji.



## Łączność

Czujnik IEQ zapewnia doskonałą integrację z Daikin on Site i Daikin Cloud Service, platformą zdalnego monitorowania i eksploatacji urządzeń Daikin. Zapewnia doskonałą kontrolę nad całym systemem ogrzewania, wentylacji i klimatyzacji zainstalowanym w budynku.

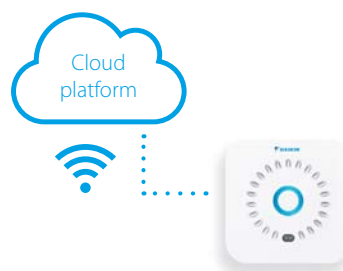

## Certyfikacja dla budynków ekologicznych

Zastosowanie czujnika IEQ Daikin może pomóc w uzyskaniu lepszych wyników w zakresie zrównoważonego rozwoju i ekologicznych projektów budowlanych w certyfikacji LEED i WELL, dzięki dodatkowym punktom za jakości środowiska w pomieszczeniach.





## Charakterystyka czujnika

### OŚWIETLENIE

Zakres: 0 lux to 120000 lux  
Dokładność:  $\pm 10\%$   
Rozdzielczość: 0,1 lux

### TEMPERATURA

Zakres:  $-40^{\circ}\text{C}$  a  $85^{\circ}\text{C}$   
Dokładność:  $\pm 1^{\circ}\text{C}$  (między  $0^{\circ}\text{C}$  a  $65^{\circ}\text{C}$ )  
Rozdzielczość:  $0,1^{\circ}\text{C}$

### WILGOTNOŚĆ

Zakres: 0 do 100% RH  
Dokładność:  $\pm 3\%$  RH  
Rozdzielczość: 0,1% RH

### CIŚNIENIE POWIETRZA

Zakres: 300 do 1100 mbar (hPa)  
Dokładność:  $\pm 1$  mbar (hPa)  
Rozdzielczość: 0,18 mbar (hPa)

### CIŚNIENIE AKUSTYCZNE

Zakres: 35 do 120 dBspl  
Częstotliwość: od 50 Hz do 20 KHz  
Dokładność:  $\pm 1$  dBspl  
Rozdzielczość: 0,1 dBspl

### POMIAR STĘŻENIA

Pomiar stężenia: PM10/PM2.5: 0  $\mu\text{g}/\text{m}^3$  do 1000  $\mu\text{g}/\text{m}^3$   
Dokładność: (od 0  $\mu\text{g}/\text{m}^3$  do 100  $\mu\text{g}/\text{m}^3$ ):  $\pm 15$   $\mu\text{g}/\text{m}^3$   
Dokładność: (od 100  $\mu\text{g}/\text{m}^3$  do 1000  $\mu\text{g}/\text{m}^3$ ):  $\pm 15\%$   
Rozdzielczość: 1  $\mu\text{g}/\text{m}^3$

### ELEKTROSMOG

Zakres LF: 0–400000 nT – Zakres: 5 Hz–120 Hz  
Dokładność:  $\pm 5\%$  – Rozdzielczość: 25 nT  
Zakres HF: 0–10 V/m – Zakres: 50 MHz–300 GHz  
Dokładność:  $\pm 10\%$  – Rozdzielczość: 0,1 V/m

### JAKOŚĆ POWIETRZA

Zakres: 0 do 500  
Dokładność:  $\pm 10\%$   
Rozdzielczość: 0,1

### CO<sub>2</sub>

Zakres: 0 do 5000 ppm  
Dokładność:  $\pm 30$  ppm (między 0 a 1000 ppm)  
 $\pm 3\%$  (ponad 1000 ppm)  
Rozdzielczość: 1 ppm

### LOTNE ZWIĄZKI ORGANICZNE

Zakres: 0 ppb do 1187 ppb  
Rozdzielczość: 1 ppb  
Dokładność:  $\pm 10\%$

### CO<sub>2,e</sub>

Zakres: 400 do 8192 ppm  
Dokładność:  $\pm 10\%$   
Rozdzielczość: 1 ppm



85 x 85 x 60 mm

	AIRSENSEPROPLUS
Cena za sztukę netto	6 110 zł



# INFORMACJE DODATKOWE

<b>Informacje o dostawach</b>	
– standardowe usługi transportowe .....	189
<b>Dodatkowe usługi transportowe .....</b>	<b>189</b>
<b>Informacje o dostawach</b>	
– gwarantowane czasy realizacji dostaw .....	190
<b>Procedura zwrotu .....</b>	<b>191</b>
<b>Ogólne warunki sprzedaży .....</b>	<b>192</b>
<b>Ikony Korzyści Daikin .....</b>	<b>195</b>
<b>Uruchomienie pomp ciepła - warunki .....</b>	<b>199</b>

# Informacje o dostawach

## STANDARDOWE USŁUGI TRANSPORTOWE – NIEODPŁATNE

Urządzenia	Opis usługi	Dni dostawy	Godziny dostaw
SPLIT, SKY AIR, MULTI, PACK, VAM, AIRCLEANERY DAIKIN ALTHERMA	DOSTAWA STANDARDOWA = dostawa całego zamówienia, zgodnie z regulami określonymi w Incoterms DAP; Sprzedający odpowiada za dostarczenie towaru do określonego miejsca, bez ro zładunku i wprowadzenia towaru do obiektu. Towar uważa się za dostarczony bez ro zładunku z ostatniego środka transportu	Dni robocze: od poniedziałku do piątku	8.00–17.00
	Rozładunek towaru w miejscu dostawy należy do Kupującego.		
	STANDARDOWY POJAZD transportowy = samochód 15 paletowy posiadający windę oraz paleciak.		
KLIMAKONWEKTORY, WYTWORNICE WODY LODOWEJ, CENTRALE WENTYLACYJNE	DOSTAWA STANDARDOWA = dostawa całego zamówienia, zgodnie z regulami określonymi w Incoterms DAP; Sprzedający odpowiada za dostarczenie towaru do określonego miejsca, bez ro zładunku i wprowadzenia towaru do obiektu. Towar uważa się za dostarczony bez ro zładunku z ostatniego środka transportu	Dni robocze: od poniedziałku do piątku	8.00–17.00
	Ro zładunek towaru w miejscu dostawy należy do Kupującego.		
	STANDARDOWY POJAZD transportowy = CIĄGNIK z naczepą typu plandeka 13,6m długości		
CZĘŚCI ZAMIENNE	STANDARDOWA DOSTAWA GWARANCYJNA	Dni robocze: od poniedziałku do piątku	8.00–17.00
	STANDARDOWA DOSTAWA POGWARANCYJNA		
	DOSTAWA EKSPRESOWA		
INFORMACJE WYMAGANE DLA REALIZACJI DOSTAWY *			
	Potwierdzenie zrealizowania wymaganej przedpłaty		
	Szczegółowy adres dostawy		
	Dane kontaktowe osoby uprawnionej do odbioru towaru na miejscu rozładunku		
	Informacje o wymaganiach specjalnych: wielkość pojazdu, blokada dróg, szczegółowy termin dostawy		

## DODATKOWE USŁUGI TRANSPORTOWE

Urządzenia	Opis usługi	Dni dostawy	Godziny dostaw
SPLIT, SKY AIR, MULTI, PACK, VAM, AIRCLEANERY DAIKIN ALTHERMA KLIMAKONWEKTORY, WYTWORNICE WODY LODOWEJ, CENTRALE WENTYLACYJNE	DOSTAWA W DNI WOLNE OD PRACY		8.00–17.00
	DOSTAWA NA OKREŚLONĄ GODZINĘ		Dokładność do 30 minut
	POMOC W ROZŁADUNKU – wprowadzenie towaru do obiektu – dodatkowa załoga dwuosobowa		
	DOSTAWA pojazdem typu HDS	Dni robocze: od poniedziałku – do piątku	8.00–17.00
	ROZDZIELENIE ZAMÓWIENIA NA WIĘCEJ NIŻ 1 DOSTAWĘ		
	DOSTAWA TOWARU PONIŻEJ MINIMUM LOGISTYCZNEGO		
CZĘŚCI ZAMIENNE	DOSTAWA EKSPRESOWA	Dni robocze: od poniedziałku – do piątku	8.00–17.00
	DOSTAWA EKSPRESOWA W DNI WOLNE OD PRACY	Sobota, niedziela, dni świąteczne	

Dostępność produktów do potwierdzenia:

- urządzenia i opcje – Biuro Obsługi Klienta
- bezpośrednio pod numerem telefonu: 22 319 90 01
- lub pisemnie pod adresem email: bok@daikin.pl
- lub w naszych Regionalnych Biurach Handlowych.

Części zamienne – Dział Techniczny:

- bezpośrednio pod numerem telefonu: 22 319 90 01
- lub pisemnie pod adresem email: czesci@daikin.pl
- lub poprzez portal E-parts

# Informacje o dostawach

GWARANTOWANE CZASY REALIZACJI DOSTAWY

SPLIT, SKY AIR, MULTI, PACK, VAM, AIRCLEANERY, DAIKIN ALTHERMA

Dzień	1	2	3	Czas realizacji
godzina	Do 12.00			
KUPUJĄCY	Przekazanie do Biura Obsługi Klienta niezbędnych informacji dotyczących realizacji dostawy*			
DOSTAWCA	Zlecenie transportowe	Transport z magazynu na miejsce dostawy	Dostawa pod wskazany adres	
KUPUJĄCY			Odbiór towaru, rozładunek	48 h*

## KLIMAKONWEKTORY, WYTWORNICE WODY LODWEJ, CENTRALE WENTYLACYJNE

Dzień	1	2-9	10	Czas realizacji
godzina	Do 12.00			
KUPUJĄCY	Przekazanie do Biura Obsługi Klienta niezbędnych informacji dotyczących realizacji dostawy*			
DOSTAWCA	Zlecenie transportowe	Transport z magazynu na miejsce dostawy	Dostawa pod wskazany adres	
KUPUJĄCY			Odbiór towaru, rozładunek	Do 10 dni*

## CZĘŚCI ZAMIENNE standard

Dzień	1	2	3	Czas realizacji
godzina	Do 12.00			
KUPUJĄCY	Przekazanie do Biura Obsługi Klienta niezbędnych informacji dotyczących realizacji dostawy *			
DOSTAWCA	Zlecenie transportowe	Transport z magazynu na miejsce dostawy	Dostawa pod wskazany adres	
KUPUJĄCY			Odbiór towaru, rozładunek	48 h*

## CZĘŚCI ZAMIENNE EKSPRES

Dzień	1	1	2	Czas realizacji
godzina	Do 12.00			
KUPUJĄCY	Przekazanie do Biura Obsługi Klienta niezbędnych informacji dotyczących realizacji dostawy*			
DOSTAWCA	Zlecenie transportowe	Transport z magazynu na miejsce dostawy	Dostawa pod wskazany adres	
KUPUJĄCY			Odbiór towaru, rozładunek	24 h*

\* czasy gwarantowane dotyczą dostępnego asortymentu

Zlecenie realizacji dostawy oraz niezbędne dodatkowe informacje na temat specjalnych warunków dostawy, prosimy przekazywać do Biura Obsługi Klienta na adres email: bok@daikin.pl lub telefonicznie: dzwoniąc pod numer 22 319 90 01



# Procedura zwrotu towaru – zasady akceptacji

Firma Daikin może zaakceptować zwrot towaru pod warunkiem, że:

- towar jest w oryginalnym opakowaniu, w idealnym stanie
- nie był używany
- nie minęły 3 miesiące od daty wystawienia faktury.

Wszystkie trzy powyższe warunki muszą być bezwzględnie spełnione.

W celu rozpoczęcia procedury zwrotu należy wypełnić formularz zwrotu na stronie: [https://daikin.formstack.com/forms/karta\\_zg\\_oszenia\\_zwrotu\\_towaru](https://daikin.formstack.com/forms/karta_zg_oszenia_zwrotu_towaru)

Elektroniczny wniosek dotrze do działu BOK automatycznie.

## Warunki zwrotu towaru:

Koszt obsługi zwrotu urządzeń, akcesoriów i części zamiennych z przyczyn nie zależnych od firmy Daikin ponosi klient.

## Zwrot urządzeń i akcesoriów:

Minimalna kwota zwrotu w przypadku urządzeń i akcesoriów to 400,00 PLN netto

Koszt obsługi zwrotu urządzeń i akcesoriów wynosi:

Minimalna kwota obsługi wynosi 150,00 PLN

W przypadku gdy wartość netto zwracanego towaru jest :

- Poniżej 10.000,00 PLN obciążamy 15% wartości zwracanego towaru
- Od 10.000,00 – 40.000,00 PLN obciążamy kwotą 2 000,00 PLN
- Od 40.000,00 – 100.000,00 PLN obciążamy kwotą 4 000,00 PLN
- Powyżej 100.000,00 PLN Kwota obciążenia wymaga ustaleń z Dyrektorem Zarządzającym

## Zwrot części zamiennych:

Koszt obsługi zwrotu części zamiennych wynosi:

Minimalna kwota obsługi wynosi 80,00 PLN

W przypadku gdy wartość netto zwracanego towaru jest powyżej 500,00 PLN obciążamy 15% wartości zwracanej części

Jeśli jest uszkodzone opakowanie – nie przyjmujemy zwrotu.

Każdy zwrócony towar jest sprawdzany przez przeszkolone osoby. W przypadku stwierdzenia, że towar nie jest w stanie idealnym, posiada niewielkie uszkodzenia opakowań zastrzegamy sobie prawo do dodatkowego obciążenia kosztami w wysokości 10% wartości zwracanego towaru pod warunkiem, iż posiadamy opakowanie zastępcze (dotyczy tylko uszkodzeń opakowań).

## Uszkodzony towar:

Nie akceptujemy zwrotu uszkodzonego towaru. Taki towar jest odesyłany z powrotem do klienta w ciągu 3 dni roboczych.

## Dalsze działania:

Na wskazany przez Państwa adres email zostanie przesłane potwierdzenie przyjęcia zgłoszenia zwrotu. W przypadku dodatkowych pytań prosimy o niezwłoczny kontakt na adres email [bok@daikin.pl](mailto:bok@daikin.pl) lub telefonicznie pod numerem 22 319 90 01

Informujemy, że **nie akceptujemy** zwrotów chillerów i urządzeń produkowanych na specjalne zamówienie.

# OGÓLNE WARUNKI SPRZEDAŻY

## Daikin Airconditioning Poland Sp. z o.o.

### obowiązujące od 25.07.2022

Definicje:

**DAPO - Daikin Airconditioning Poland Sp. z o.o.** z siedzibą w Warszawie, ul. Krakowiaków 36, 02-255 Warszawa, wpisana do Krajowego Rejestru Sądowego prowadzonego przez Sąd Rejonowy m.st. Warszawy w Warszawie, XIII Wydział Gospodarczy Krajowego Rejestru Sądowego, pod numerem KRS 0000015212, NIP 113-00-87-046, kapitał zakładowy 4 510 000 zł.

**Kupujący - Nabywca Urządzeń.**

**Strony – DAPO i Kupujący.**

**Umowa Sprzedaży** - Umowa na sprzedaż Urządzeń zawarta pomiędzy DAPO a Kupującym.

Urządzenia - Oferowane przez DAPO urządzenia chłodnicze, klimatyzacyjne oraz inne urządzenia marki DAIKIN dostępne w ofercie DAPO, w tym części zamienne i akcesoria do urządzeń.

#### 1. PRZEDMIOT OGÓLNYCH WARUNKÓW SPRZEDAŻY („OGÓLNE WARUNKI”)

- Ogólne Warunki określają zasady zawierania Umów Sprzedaży przez DAPO oraz stanowią integralną część wszystkich Umów Sprzedaży zawieranych przez DAPO i Kupującego (łącznie zwanyymi „Stronami”).
- Ogólne Warunki wiążą Kupującego z chwilą ich doręczenia przy zawarciu Umowy lub z chwilą umożliwienia Kupującemu łatwego zapoznania się z ich treścią. Ogólne Warunki są umieszczone przez DAPO na stronie internetowej DAPO [www.daikin.pl](http://www.daikin.pl).
- Umowa Sprzedaży może zawierać odmienne postanowienia niż te, które wynikają z Ogólnych Warunków. W takim wypadku Strony będą związane postanowieniami Umowy Sprzedaży.
- W razie sprzeczności między Ogólnymi Warunkami a regulaminami lub wzorcami umów stosowanymi przez Kupującego, Umowa Sprzedaży nie obejmuje tych postanowień, które są ze sobą sprzeczne.
- W wypadku wymienionym w pkt 1.4 Strony zobowiązane są niezwłocznie poinformować siebie nawzajem o zachodzącej sprzeczności. Strony mają prawo odmówić zawarcia Umowy, jeżeli w odpowiednim czasie nie dojdą do porozumienia co do zakresu zastosowania Ogólnych Warunków.
- Jeśli Strony zawarły między sobą inną umowę związaną ze regulacją zasad sprzedaży lub dystrybucji Urządzeń, w razie sprzeczności postanowień umowy z Ogólnymi Warunkami, stosuje się postanowienia tej umowy.

#### 2. ZAMÓWIENIA

- W celu rozpoczęcia procedury zawarcia Umowy Sprzedaży Kupujący prześle DAPO:
  - zapytanie dotyczące możliwości i warunków nabycia wskazanych w zapytaniu Urządzeń (patrz punkt 2.2-2.8) albo
  - zamówienie na Urządzenia (patrz punkty 2.9 –2.13).
- W przypadku otrzymania zapytania DAPO prześle Kupującemu ofertę, która zawierać będzie co najmniej:
  - specyfikację Urządzeń zweryfikowaną pod względem dostępności produktów w planach produkcyjnych,
  - cenę netto wyrażoną w PLN
  - warunki płatności, w tym termin zapłaty ceny,
  - orientacyjny termin realizacji dostawy.
- Z zastrzeżeniem punktu 2.4 poniżej, przedstawiona przez DAPO oferta będzie wiążąca dla DAPO przez okres 30 dni, chyba, że inaczej wskazano w treści oferty.
- W okresie ważności oferty Kupujący może w każdym czasie ofertę przyjąć poprzez złożenie zamówienia na Urządzenia objęte ofertą. W przypadku, gdyby cena Urządzeń zmieniła się w trakcie ważności oferty, lecz przed jej przyjęciem przez Kupującego, DAPO niezwłocznie poinformuje Kupującego o zmianie ceny Urządzeń objętych ofertą, co będzie traktowane jako złożenie przez DAPO nowej oferty.
- Zamówienie Kupującego poprzedzone ofertą DAPO powinno zawierać:
  - powołanie się na ofertę,
  - specyfikację zamawianych Urządzeń, zgodnie z oznaczeniami zawartymi w ofercie,
  - wymagany termin dostawy nie krótszy niż termin wskazany w ofercie,
  - miejsce dostawy Urządzeń,
  - imię i nazwisko osoby upoważnionej do odbioru Urządzeń.
- Zamówienia zawierające zmiany w stosunku do oferty lub uzupełniające jej treść nie będą traktowane jako przyjęcie oferty, lecz jako nowe zapytanie o możliwość nabycia Urządzeń, które wymaga sporządzenia nowej oferty. W takim przypadku dotychczasowa oferta traci ważność.
- Po otrzymaniu zamówienia, o którym mowa w punkcie 2.5, DAPO niezwłocznie prześle Kupującemu potwierdzenie przyjęcia zamówienia wskazując w nim wartość urządzeń, termin płatności ceny oraz termin dostawy.
- Z chwilą przyjęcia oferty przez Kupującego (tj. otrzymania przez DAPO zamówienia), zostaje zawarta Umowa Sprzedaży, na którą składają się: oferta DAPO, zamówienie Kupującego i Ogólne Warunki.
- Kupujący może zrezygnować z etapu składania zapytania o warunki nabycia Urządzeń i złożyć DAPO od razu zamówienie na Urządzenia, które w takim przypadku stanowić będzie ofertę Kupującego nabycia Urządzeń na warunkach określonych w zamówieniu.
- Zamówienie Kupującego, które nie było poprzedzone ofertą DAPO, musi zawierać następujące elementy:(a) specyfikacja zamawianych Urządzeń, (b) wymagany termin dostawy nie krótszy niż wskazany w punkcie 3.1 lub 3.2 Ogólnych Warunków, (c) ewentualne inne warunki uzgodnione uprzednio z DAPO.
- O ile inaczej nie uzgodniono z DAPO, w przypadku zamówienia składanego w trybie opisanym w punkcie 2.9, cena Urządzeń będzie ustalana na podstawie aktualnego Cennika, o którym mowa w punkcie 5.1. Ogólnych Warunków oraz ewentualnych rabatów przyznanych danemu Kupującemu, zaś warunki zapłaty ceny będą ustalane na podstawie punktu 5.4 Ogólnych Warunków.
- DAPO akceptuje zamówienie Kupującego składane w trybie opisanym w punkcie 2.9 poprzez przesłanie Kupującemu potwierdzenia przyjęcia zamówienia zgodnie z aktualnym na datę przyjęcia zamówienia Cennikiem. Z chwilą otrzymania przez Kupującego potwierdzenia przyjęcia zamówienia, zostaje zawarta Umowa Sprzedaży, na którą składają się: zamówienie Kupującego, potwierdzenie przyjęcia zamówienia przez DAPO i Ogólne Warunki. 2.13. Orientacyjne terminy dostawy wskazane w automatycznie generowanych przez system DAPO potwierdzeniach przyjęcia zamówienia mogą ulec zmianie, w zależności od dostępności Urządzeń.
- DAPO może odmówić przyjęcia zamówienia Kupującego bez podania przyczyn, zawiadamiając go o tym w terminie 5 dni roboczych od otrzymania zamówienia.
- Niezależnie od trybu zawarcia Umowy Sprzedaży DAPO ma prawo dokonywać korekt oczywistych omyłek pisarskich w zamówieniach Kupującego, w szczególności omyłek dotyczących określenia modelu Urządzenia. DAPO powiadamia Kupującego o dokonanej korekcie w potwierdzeniu przyjęcia zamówienia. W przypadku braku zgody Kupującego na dokonaną korektę nie dochodzi do zawarcia Umowy Sprzedaży. Brak odpowiedzi Kupującego w terminie 2 dni roboczych jest równoznaczny ze zgodą na realizację zamówienia skorygowanego przez DAPO.
- W przypadku złożenia zamówienia na model Urządzenia, który został wycofany z produkcji, DAPO ma prawo zmienić zamawiany model Urządzenia na aktualnie produkowany ekwiwalentny model, powiadamiając o tym Kupującego. Brak odpowiedzi Kupującego w terminie 2 dni roboczych jest równoznaczny ze zgodą na zmianę zamawianego modelu na model wskazany przez DAPO. W razie braku zgody Kupującego na zmianę modelu Urządzenia, DAPO odmówi przyjęcia zamówienia do realizacji.
- Rezygnacja przez Kupującego z całości lub części zamówienia po zawarciu Umowy Sprzedaży jak również wprowadzenie zmian w zamówieniu, nie będą uwzględniane, chyba że taka możliwość została zastrzeżona pisemnie w treści oferty DAPO lub w potwierdzeniu przyjęcia zamówienia.

- 2.18. Kupujący ponosi wobec DAPO odpowiedzialność za wszelkie szkody powstałe wskutek bezpodstawnej rezygnacji z całości lub części zamówienia po zawarciu Umowy Sprzedaży.
- 2.19. W przypadku, jeśli Kupujący zamierza przystąpić do realizacji lub wziąć udział w przetargu na realizację kompletnego systemu klimatyzacyjnego lub chłodniczego dla danego obiektu („Projekt”), powinien niezwłocznie poinformować o tym DAPO. W takim przypadku DAPO może, według swego uznania, potraktować zgłoszony Projekt priorytetowo i zrealizować zamówienia Kupującego w ramach danego Projektu na odrębnie uzgodnionych warunkach

### 3. TERMIN REALIZACJI DOSTAWY

- 3.1. Jeśli Urządzenia zamawiane przez Kupującego znajdują się w magazynach DAPO, termin dostawy wynosi 2 dni robocze od dnia otrzymania przez DAPO przedpłaty zgodnie z warunkami płatności określonymi w ofercie oraz punktem 5 Ogólnych Warunków.
- 3.2. W przypadku zamówień dotyczących Urządzeń wymagających indywidualnego przygotowania pod zamówienie Kupującego, termin dostawy będzie ustalony indywidualnie, a jego bieg liczony będzie od dnia otrzymania przez DAPO przedpłaty zgodnie z warunkami płatności określonymi w ofercie oraz punktem 5 Ogólnych Warunków
- 3.3. DAPO zobowiązuje się do terminowego wykonywania dostaw Urządzeń. W żadnym jednak wypadku DAPO nie będzie ponosić odpowiedzialności za opóźnienia w dostawach Urządzeń spowodowanych przyczynami niezależnymi od DAPO oraz, o ile inaczej wyraźnie nie uzgodniono w formie pisemnej pod rygorem nieważności, DAPO w żadnym wypadku nie odpowiada za kary umowne płatne przez Kupującego na rzecz jego kontrahentów lub za inne roszczenia podnoszone przez kontrahentów wobec Kupującego z tytułu opóźnienia w dostawie Urządzeń.

### 4. MIEJSCE DOSTAWY, KOSZT TRANSPORTU

- 4.1. DAPO zobowiązuje się dostarczyć Urządzenia na wskazane w zamówieniu miejsce, o ile miejsce to znajduje się na terytorium Rzeczypospolitej Polskiej.
- 4.2. Jeśli w zamówieniu nie wskazano miejsca dostawy, miejscem tym jest siedziba
- 4.3. Koszt dostawy Urządzeń pokrywa DAPO, chyba, że Strony ustaliły inaczej.
- 4.4. O ile inaczej nie uzgodniono, koszt rozładunku Urządzeń w miejscu dostawy pokrywa Kupujący.
- 4.5. Korzyści i ciężary związane z Urządzeniami, w tym ryzyko przypadkowej utraty lub uszkodzenia, przechodzą na Kupującego z chwilą dostawy Urządzeń na wskazane miejsce, przed ich rozładunkiem.
- 4.6. Przed rozładunkiem Kupujący ma obowiązek zbadać dostarczone Urządzenia w sposób odpowiedni do wielkości i rodzaju Urządzeń oraz sposobu ich opakowania; w razie stwierdzenia jakichkolwiek braków lub uszkodzeń, które mogły powstać w czasie transportu, Kupujący ma obowiązek dokonać wszelkich czynności niezbędnych dla ustalenia odpowiedzialności przewoźnika, w tym powiadomić niezwłocznie DAPO, nie później jednak niż następnego dnia po dniu dostawy pod rygorem utraty roszczeń odszkodowawczych wobec DAPO z tego tytułu.

### 5. CENNIK URZĄDZEŃ, WARUNKI PŁATNOŚCI

- 5.1. DAPO udostępni Kupującemu Cennik Urządzeń („Cennik”). DAPO zastrzega sobie prawo do zmiany Cennika, nowy Cennik wiąże Kupującego każdorazowo od momentu jego doręczenia Kupującemu lub z chwilą umożliwienia Kupującemu zapoznania się z treścią nowego Cennika dostępnego na portalu internetowym: [my.daikin.eu](http://my.daikin.eu) lub w inny sposób. DAPO może także, według swojego uznania, udostępnić Kupującemu wykaz dostępnych dla Kupującego upustów i rabatów.
  - 5.1.a. W przypadku zmian Cennika po otrzymaniu zamówienia, o którym mowa w punkcie 2.5 albo po przesłaniu Kupującemu przez DAPO potwierdzenia przyjęcia zamówienia złożonego przez Kupującego w trybie opisanym w punkcie 2.9, DAPO informuje Kupującego o zmianie Cennika wskazując, że:
    - (a) Kupujący ma prawo odebrać zamówione Urządzenia przez 30 dni od zmiany Cennika po cenach odpowiednio wskazanych w: zamówieniu albo w potwierdzeniu przyjęcia zamówienia (zależnie od trybu zawarcia Umowy Sprzedaży z DAPO).
    - (b) W przypadku nieodebrania przez Kupującego zamówionych Urządzeń w terminie 30 dni od daty zmiany Cennika, Kupujący odbierze Urządzenia w oparciu o zaktualizowany obowiązujący Cennik albo ma prawo odstąpić od zawartej z DAPO Umowy Sprzedaży w terminie 7 dni od otrzymania informacji od DAPO o zmianie Cennika.
- 5.2. Oferta zawiera ceny w PLN wynikające z Cennika.
- 5.3. Cennik zawiera ceny Urządzeń netto, bez podatku VAT, który zostanie doliczony według aktualnie obowiązującej stawki.
- 5.4. O ile inaczej nie wskazano w ofercie, Kupujący zobowiązany jest do dokonania przedpłaty w wysokości 100% ceny zamawianych Urządzeń w terminie 7 dni od daty otrzymania potwierdzenia przyjęcia zamówienia, nie później jednak niż przed datą dostawy Urządzeń.
- 5.5. W przypadku wskazania w ofercie możliwości dokonania częściowej przedpłaty, Kupujący zobowiązany jest do dokonania przedpłaty w wysokości określonej w ofercie w terminie 7 dni od daty otrzymania potwierdzenia przyjęcia zamówienia, chyba, że w ofercie wskazano inny termin, w każdym jednak przypadku nie później niż przed datą dostawy Urządzeń. Pozostała część ceny za Urządzenia zostanie zapłacona przez Kupującego w terminie 45 dni od dnia wystawienia faktury, chyba, że na fakturze będzie wskazany inny termin.
- 5.6. Wszystkie płatności dokonywane będą przelewem na rachunek bankowy DAPO wskazany na dokumencie, z którego wynika obowiązek zapłaty.
- 5.7. Kupujący zobowiązany jest do terminowego regulowania wszelkich płatności na rzecz DAPO. Za każdy dzień opóźnienia w zapłacie DAPO ma prawo naliczyć odsetki ustawowe.
- 5.8. DAPO zastrzega sobie prawo do wstrzymania wykonania Umowy Sprzedaży i wydania Urządzeń w razie niedokonania wymaganej przedpłaty.
- 5.9. DAPO ma prawo wstrzymać wykonanie wszystkich lub niektórych Umów Sprzedaży zawartych z danym Kupującym, a także wstrzymać przyjęcie do realizacji nowych zamówień Kupującego, w razie powstania jakiegokolwiek zaległości w płatności wymagalnych faktur lub w razie przekroczenia ustalonego z danym Kupującym limitu kredytowego tj. limitu niewymagalnych wierzytelności DAPO wobec Kupującego powiększonego o wartość potwierdzonych zamówień.
- 5.10. Kupujący upoważnia DAPO do wystawiania faktur VAT bez podpisu osoby upoważnionej do ich odbierania w imieniu Kupującego i do przesyłania ich na wskazany do korespondencji adres Kupującego.
- 5.11. Za dzień otrzymania zapłaty uważa się dzień wpłynięcia środków pieniężnych na konto bankowe DAPO.

### 6. GWARANCJA JAKOŚCI, REKÓJMIA ZA WADY

- 6.1. DAPO udziela gwarancji jakości na sprzedawane Urządzenia na warunkach określonych w karcie gwarancyjnej dostępnej na stronie internetowej [www.daikin.pl](http://www.daikin.pl).
- 6.2. Kupujący ponosi wyłączną odpowiedzialność wobec użytkowników Urządzeń z tytułu zgłaszanych przez nich roszczeń oraz za należyte i terminowe wykonanie wszelkich procedur gwarancyjnych. Kupujący odpowiedzialny jest za dokonanie na własny koszt napraw Urządzeń z wykorzystaniem części dostarczonych przez DAPO.
  - 6.2.a. Postanowienia szczególne dotyczące pomp ciepła Daikin Altherma: Kupujący ponosi wyłączną odpowiedzialność wobec użytkowników za dostawę i prawidłowy montaż Urządzeń. Do obowiązków Kupującego należy między innymi: montaż Urządzeń, wykonanie podłączeń instalacji wodnej, napełnienie i odpowietrzenie instalacji wodnej, rozłożenie rurociągów chłodniczych i przewodów elektrycznych zgodnie z obowiązującymi instrukcjami montażu dla Urządzeń oraz przygotowanie instalacji do uruchomienia zgodnie z Protokołem „Zakres czynności montażowych Altherma” dostępnym na stronie [www.daikin.pl](http://www.daikin.pl). Uruchomienie urządzenia oraz wykonanie wszelkich procedur gwarancyjnych realizować będzie Fabryczny Serwis Pomp Ciepła Daikin Altherma.
- 6.3. Gwarancja udzielona przez DAPO nie obejmuje wad Urządzeń, które powstały po wydaniu Urządzeń Kupującemu, za które Kupujący ponosi pełną odpowiedzialność.
- 6.4. W szczególności DAPO nie ponosi odpowiedzialności za zgodność Urządzeń z oczekiwaniami Kupującego lub użytkowników, za prawidłowość zamontowania Urządzeń w budynku czy pomieszczeniu docelowym oraz za nieprawidłowe dobranie Urządzenia do parametrów budynku lub pomieszczenia.
- 6.5. Odpowiedzialność DAPO z tytułu rękojmi za wady jest wyłączona.
- 6.6. W przypadku wystawienia przez DAPO karty gwarancyjnej na Urządzenia, postanowienia zawarte w karcie gwarancyjnej uzupełniają postanowienia Ogólnych Warunków odnośnie zakresu gwarancji. W razie sprzeczności karty gwarancyjnej z Ogólnymi Warunkami, rozstrzyga treść karty gwarancyjnej, z wyjątkiem punktów 6.2-6.5, które obowiązują niezależnie od treści karty gwarancyjnej.

### 7. ODPOWIEDZIALNOŚĆ ODSZKODOWAWCZA

- 7.1. Całkowita i łączna odpowiedzialność odszkodowawcza DAPO z jakiegokolwiek tytułu na podstawie lub w związku z zawieraniem przez DAPO Umowami Sprzedaży (w tym w szczególności z tytułu niewykonania lub nienależytego wykonania Umowy Sprzedaży) jest ograniczona do ceny netto sprzedanych Urządzeń. Ponadto DAPO nie jest odpowiedzialne za utracone przez Kupującego lub użytkownika Urządzeń korzyści.

## 8. ZASTRZEŻENIE WŁASNOŚCI

- 8.1. DAPO zastrzega własność wszelkich Urządzeń aż do pełnego uiszczenia ceny przez Kupującego. Do tego czasu ryzyko utraty, uszkodzenia lub pomniejszenia wartości Urządzenia ponosi Kupujący.
- 8.2. Kupujący z chwilą zawarcia Umowy przelewa na DAPO wszelkie roszczenia w stosunku do kontrahentów Kupującego, jakie powstaną z tytułu dalszej sprzedaży Urządzenia objętego zastrzeżeniem prawa własności.
- 8.3. Jeżeli przed zapłatą ceny Kupujący przeniesie prawo własności na osobę trzecią, suma uzyskana z tego tytułu będzie w pierwszej kolejności przeznaczona na zaspokojenie roszczeń DAPO. Jeżeli sumy z tego tytułu nie da się odzyskać, Kupujący jest odpowiedzialny za wynikłą stąd szkodę.

## 9. INFORMACJE POUFNE

- 9.1. DAPO może ujawniać Kupującemu informacje o charakterze poufnym. O ile DAPO nie wyrazi uprzednio zgody na piśmie, Kupujący nie będzie wykorzystywać ani ujawniać tego rodzaju informacji osobom trzecim. W szczególności, choć niewyłącznie, za informacje poufne uważa się dane o udzielanych rabatach.
- 9.2. Kupujący, który przy wykonywaniu Umowy posługuje się lub współpracuje z osobami trzecimi, zobowiązany jest do poinformowania tych osób o obowiązku zachowania tajemnicy w stosunku do informacji poufnych oraz skutecznego wyegzekwowania od nich obowiązku zachowania poufności w takim samym zakresie, w jakim obowiązek ten dotyczy Kupującego.

## 10. ZMIANY OGÓLNYCH WARUNKÓW

- 10.1. Ogólne Warunki mogą być zmienione przez DAPO w każdym czasie. DAPO dołoży wszelkich starań, w szczególności poprzez ogłoszenie na swojej stronie internetowej, aby powiadomić Kupujących o zmianach w Ogólnych Warunkach. Wejście w życie zmienionych Ogólnych Warunków następuje z chwilą ogłoszenia na stronie internetowej [www.daikin.pl](http://www.daikin.pl).
- 10.2. Wszelkie zmiany Ogólnych Warunków nie dotyczą Umów Sprzedaży zawartych wcześniej, tj. przed wejściem w życie zmienionych Ogólnych Warunków.

## 11. SIŁA WYŻSZA

- 11.1. Żadna ze Stron nie będzie odpowiedzialna za niewykonanie lub nienależyte wykonanie swoich zobowiązań wynikających z Umowy Sprzedaży spowodowane przez siłę wyższą.
- 11.2. Poprzez siłę wyższą Strony rozumieją zdarzenie nadzwyczajne, niezależne od żadnej ze Stron, niemożliwe zapobieżenia lub przeciwstawienia się im, także wówczas, gdy uniknięcie określonego zdarzenia wymagałoby podjęcia działań, których koszty przewyższyłyby możliwe do ocalenia korzyści; w szczególności za przypadki siły wyższej uważa się: wojnę, działania wojenne, stan wyjątkowy, strajki, w tym strajk generalny oraz strajk włoski, epidemie, pandemie, oraz stany epidemii i pandemii, w tym w szczególności pandemię lub epidemię wirusa SARS-CoV-2 powodującego chorobę Covid-19 oraz inne choroby, stan klęski żywiołowej, w tym spowodowany siłami przyrody oraz awariami urządzeń przemysłowych i skażeniem radioaktywnym, awarie instalacji, maszyn lub urządzeń w fabrykach produkujących i dostarczających urządzenia dla DAPO, akty władzy publicznej, kataklizmy naturalne jak trzęsienia ziemi lub powodzie, eksplozje, pożary, etc. lub inne zdarzenia losowe („Siła Wyższa”).
- 11.3. Strona, która nie jest w stanie wywiązać się ze swoich zobowiązań wskutek zaistnienia Siły Wyższej zobowiązana jest poinformować niezwłocznie, tj. w terminie 14 dni, drugą Stronę o tym fakcie. Druga Strona powinna być również poinformowana o ustaniu okoliczności uważanych za Siłę Wyższą.
- 11.4. Jeżeli zdarzenia Siły Wyższej lub jej skutki trwać będą dłużej niż 30 dni – Strony w dobrej wierze podejmą decyzję co do odstąpienia od Umowy Sprzedaży lub takiej zmiany Umowy Sprzedaży, która będzie uwzględniać chwilowy brak możliwości jej wykonywania.
- 11.5. W przypadku wystąpienia Siły Wyższej DAPO jest uprawniony do odstąpienia od Umowy Sprzedaży. Odstąpienie od Umowy Sprzedaży może być wykonane w terminie 3 miesięcy od dnia wystąpienia Siły Wyższej. Odstąpienie od Umowy Sprzedaży w takim przypadku nie pociąga za sobą uprawnień do żądania przez drugą Stronę jakiegokolwiek odszkodowania lub kary umownej.

## 12. POSTANOWIENIA KOŃCOWE

- 12.1. Strony zmierzają będą do polubownego rozstrzygnięcia wszelkich sporów związanych z interpretacją lub wykonaniem Umowy Sprzedaży.
- 12.2. Sądem właściwym do rozstrzygnięcia ewentualnych sporów będzie sąd właściwy dla siedziby DAPO.
- 12.3. W sprawach nie uregulowanych w Ogólnych Warunkach stosuje się przepisy polskiego prawa.

# Korzyści

## Ikony

 **Filtr z funkcją automatycznego czyszczenia**  
Filtr czyści się automatycznie. Łatwość utrzymania oznacza optymalną energooszczędność i maksymalny komfort bez kosztownej i czasochłonnej konserwacji.

 **Technologia sterowania inwerterowego**  
Sprężarki inwerterowe w sposób nieprzerwany regulują prędkość, aby pokryć aktualne zapotrzebowanie. Rzadsze cykle wyłączenia i włączania zmniejszają zużycie energii (do 30%) i zapewniają bardziej stabilną temperaturę.

 **2-obzarowy czujnik wykrywania ruchu**  
Powietrze jest kierowane do strefy innej, niż ta w której w danym momencie znajduje się człowiek. Wykrywanie odbywa się w 2 kierunkach: w lewo i w prawo. Jeżeli w pomieszczeniu nie zostanie wykryta żadna osoba, urządzenie automatycznie przełączy się w tryb energooszczędny.

 **3-obzarowy czujnik wykrywania ruchu**  
Powietrze jest kierowane do strefy innej, niż ta w której w danym momencie znajduje się człowiek. Wykrywanie odbywa się w 3 kierunkach: w lewo, w przód i w prawo. Jeżeli w pomieszczeniu nie zostanie wykryta żadna osoba, urządzenie automatycznie przełączy się w tryb energooszczędny lub wyłączy.

 **Oszczędność energii w trybie gotowości**  
W trybie gotowości pobór prądu jest ograniczony o około 80%.

 **Tryb nocny**  
Oszczędza energię, zapobiegając nadmiernemu wychłodzeniu lub przegrzaniu w nocy.

 **Tryb ekonomiczny**  
Funkcja zmniejsza zużycie energii tak, aby umożliwić korzystanie z innych urządzeń o dużym poborze mocy elektrycznej. Jest to również funkcja energooszczędna.

 **Czujnik ruchu**  
Zmniejsza zużycie energii, jeżeli w pomieszczeniach nie znajdują się osoby: gdy pomieszczenie jest puste, jednostka przełącza się w tryb ekonomiczny po upływie 20 minut i ponownie uruchamia, gdy ktoś wejdzie do pomieszczenia.

 **Praca podczas nieobecności**  
Pozwala utrzymać temperaturę w pomieszczeniu na żądanym poziomie komfortu podczas nieobecności użytkowników, zapewniając oszczędność energii.

 **Tylko wentylator**  
Urządzenie może działać jako wentylator, nawiewając powietrze bez chłodzenia i ogrzewania.

 **Free cooling**  
Dzięki wykorzystaniu powietrza zewnętrznego o niskiej temperaturze do chłodzenia wody, funkcja chłodzenia za darmo zmniejsza obciążenie sprężarek i znacznie obniża koszty eksploatacyjne w sezonie zimowym.

 **Czujnik obecności i czujnik podłogowy**  
Gdy sterowanie przepływem powietrza jest włączone, czujnik obecności kieruje powietrze z dala od każdej wykrytej w pomieszczeniu osoby. Czujnik ten wykrywa średnią temperaturę podłogi i zapewnia równomierny rozkład temperatury pomiędzy sufitem i podłogą.

 **Kolektor słoneczny**  
Wykorzystuje moc pochodzącą ze słońca. Łatwe połączenie zbiornika akumulacyjnego z kolektorami słonecznymi na dachu.

## Komfort

 **Tryb komfortowy**  
Jednostka automatycznie zmienia kąt żaluzji nawiewu powietrza w zależności od trybu. W trybie chłodzenia, powietrze jest kierowane do góry w celu uniknięcia zimnych przeciągów, a w trybie ogrzewania, powietrze jest kierowane w dół, aby zapobiec zimnym stopom.

 **Tryb pełnej mocy**  
Jeżeli temperatura w pomieszczeniu jest za wysoka/niska, można ją szybko obniżyć/podwyższyć wybierając tryb Powerful. Po wyłączeniu funkcji pracy na pełnej mocy, urządzenie powraca do poprzedniego trybu pracy.

 **Trudno do usłyszenia**  
Praktycznie niesłyszalne: urządzenie pracuje tak cicho, że można zapomnieć o tym, że w ogóle jest.

 **Cicha praca**  
Jednostki wewnętrzne firmy Daikin działają bardzo cicho. Gwarantujemy także, że jednostki zewnętrzne nie zakłócają ciszy sąsiadom (poziom głośności wynosi zaledwie 19 dBA).

 **Cicha praca jednostki zewnętrznej**  
Aby zapewnić ciche otoczenie z myślą o sąsiadach, użytkownik może obniżyć dźwięk operacyjny jednostki wewnętrznej o 3 dB(A) za pomocą zdalnego sterownika.

 **Komfortowy tryb nocny**  
Funkcja podwyższająca komfort, która dostosowuje się do wahań temperatury.

 **Zapobieganie przeciągom**  
Po uruchomieniu nagrzewania lub przy wyłączonym termostacie system ustawia poziomy nawiew powietrza oraz niskie obroty wentylatora, aby zapobiec przeciągom. Po rozgrzaniu, kierunek nawiewu powietrza i obroty wentylatora ustawiane są zgodnie z wymaganiami.

 **Asystent głosowy**

 **Automatyczne przełączanie między chłodzeniem i ogrzewaniem**  
Automatyczne wybranie trybu chłodzenia lub ogrzewania w celu osiągnięcia ustawionej temperatury (tylko modele z pompą ciepła).

 **Cicha praca jednostki wewnętrznej**  
Aby zapewnić ciche otoczenie do uczenia się lub spania, użytkownik może obniżyć dźwięk operacyjny jednostki wewnętrznej o 3 dB(A) za pomocą zdalnego sterownika.

 **Tryb nocny (tylko chłodzenie)**  
Automatyczne obniżenie głośności pracy jednostki zewnętrznej w nocy. Instalator musi wprowadzić specjalne ustawienie na jednostce zewnętrznej lub zdalnym sterowniku, w zależności od modelu.

 **Ciepła woda użytkowa**  
Konstrukcja zbiornika akumulacyjnego zapewnia optymalną higienę wody i eliminuje ryzyko rozwoju bakterii pałeczek Legionella. Pozostałe elementy układu zapewniają świeżą i bezpieczną wodę.

 **Heat boost (wspomaganie ogrzewania)**  
Szybko ogrzewa dom zaraz po uruchomieniu klimatyzatora. Ustawiona temperatura zostaje osiągnięta o 20% szybciej niż w przypadku zwykłego klimatyzatora (tylko dla układów pojedynczych).

 **Heat Plus (ciepły nawiew)**  
Funkcja Heat Plus (ciepły nawiew) zapewnia przyjemne ogrzewanie, symulując promieniowanie cieplne przez 30 minut. Następnie, urządzenie powraca do poprzednich ustawień.

 **Ogrzewanie przypodłogowe**  
Funkcja optymalizuje konwekcję, rozprowadzając ciepłe powietrze dolnym nawiewem urządzenia.

## Przepływ powietrza

 **Zapobieganie zabrudzeniu sufitu**  
Specjalna funkcja zapobiegająca zbyt długiemu poziomemu nawiewowi powietrza w celu uniknięcia zabrudzenia sufitu.

 **Automatyczny ruch w kierunku pionowym**  
Możliwość wyboru automatycznego pionowego przesuwu żaluzji nawiewu dla zapewnienia równomiernego przepływu powietrza oraz rozkładu temperatury.

 **Automatyczna prędkość wentylatora**  
Automatyczny wybór prędkości wentylatora w celu osiągnięcia lub utrzymania wybranej temperatury.

 **Indywidualne sterowanie klapą nawiewu**  
Indywidualne sterowania klapą za pośrednictwem sterownika przewodowego umożliwiają proste ustawienie każdej klapki w celu dopasowania do jakiegokolwiek nowej konfiguracji pomieszczenia. Dostępne są opcjonalne zestawy zamknięć.

 **Efekt Coandy - chłodzenie**  
Efekt Coandy optymalizuje przepływ powietrza w trybie chłodzenia. Dzięki zastosowaniu specjalnie zaprojektowanych kierownic, bardziej skupiony strumień powietrza pozwala na lepszy rozkład temperatury w całym pomieszczeniu.

 **Efekt Coandy - ogrzewanie**  
Efekt Coandy optymalizuje przepływ powietrza w trybie ogrzewania. Dzięki zastosowaniu specjalnie zaprojektowanych kierownic, bardziej skupiony strumień powietrza umożliwia lepszy rozkład temperatury w całym pomieszczeniu.

 **Nawiew przestrzenny 3-D**  
Funkcja łącząca automatyczny ruch w kierunku pionowym i poziomym, dzięki czemu strumień chłodnego lub ciepłego powietrza dociera do rogów nawet dużych pomieszczeń.

 **Automatyczny ruch w kierunku poziomym**  
Możliwość wyboru automatycznego poziomego przesuwu żaluzji nawiewu dla zapewnienia równomiernego przepływu powietrza oraz rozkładu temperatury.

 **Stopniowa regulacja prędkości wentylatora**  
Umożliwia wybór jednej z kilku prędkości wentylatora.

 **Funkcja połączenia z kominkiem**  
Po zainstalowaniu w pobliżu urządzenia grzewczego (np. kominka lub pieca) i osiągnięciu nastawy temperatury, wentylator cały czas pracuje, aby zapewnić równomierną temperaturę w całym domu.

 **Stoła temperatura**  
Inteligentny czujnik termiczny, inaczej matrycowy, określa aktualną temperaturę powierzchni i wpływa na równomierne rozprządzenie ciepłego lub chłodnego powietrza w pomieszczeniu.

# Korzyści

## Regulacja wilgotności



### Ururu — nawilżanie

Pochlanianie wilgoci z powietrza zewnętrznego i rozprowadzanie jej równomiernie w pomieszczeniach.



### Program osuszania

Program umożliwiający zmniejszenie poziomu wilgotności powietrza bez wahań temperatury w pomieszczeniu.



### Sarara — osuszanie

Obniżanie wilgotności w pomieszczeniach, bez zmiany temperatury, poprzez mieszanie chłodnego, suchego powietrza z ciepłym.

## Uzdatnianie powietrza



### Technologia Flash Streamer\*

Flash Streamer wykorzystuje elektrony do uruchomienia chemicznych reakcji z cząsteczkami powietrza, dzięki czemu rozkłada alergeny, takie jak pyłki i alergeny grzybowe i usuwa uciążliwe zapachy, pozostawiając czyste środowisko w pomieszczeniach.



### Srebrny filtr usuwający alergeny i oczyszcza powietrze

Wychwytuje alergeny, takie jak pyłki, zapewniając stały nawiew czystego powietrza.



### Filtr przeciwapachowy

Rozkłada uciążliwe zapachy np. tytoniu i zwierząt domowych.



### Filtr powietrza

Usuwa unoszące się w powietrzu cząsteczki kurzu, zapewniając stały nawiew czystego powietrza.

## Pilot i programowany zegar



### Programowany zegar tygodniowy

Mona go ustawić tak, aby włączyć ogrzewanie lub chłodzenie o wyznaczonej porze dnia codziennie lub w określony dzień tygodnia.



### Programowany zegar

Umożliwia zaprogramowanie włączenia/wyłączenia klimatyzatora o określonej godzinie.



### Sterownik przewodowy

Zdalny sterownik przewodowy umożliwia zdalne włączenie, wyłączenie i regulację klimatyzatora.



### Zestaw wielostrefowy

Gwarantuje 6 indywidualnych stref klimatycznych obsługiwanych przez jedną jednostkę wewnętrzną.



### Programowany zegar 24-godzinny

Zegar można ustawić tak, aby rozpoczynał chłodzenie/ogrzewanie o wyznaczonej porze w okresie 24 godzin.



### Sterownik bezprzewodowy na podczerwień

Sterownik bezprzewodowy na podczerwień, z wyświetlaczem LCD, umożliwia zdalne włączenie, wyłączenie i regulację jednostki wewnętrznej.



### Sterowanie centralne

Sterowanie centralne umożliwia włączenie, wyłączenie i regulację kilku jednostek wewnętrznych z jednego punktu centralnego.



### Aplikacja oneota

Komfortowy klimat w pomieszczeniu ustawiany z dowolnego miejsca za pośrednictwem smartfona lub tabletu.

## Inne funkcje



### Automatyczne ponowne uruchomienie

Po przerwie w dostawie energii elektrycznej, urządzenie uruchamia się ponownie z początkowymi ustawieniami.



### Układy twin/triple/double twin

Do tylko jednej jednostki zewnętrznej można podłączyć 2, 3 lub 4 jednostki wewnętrzne o różnej mocy. Wszystkie jednostki wewnętrzne są obsługiwane wspólnie w tym samym trybie ogrzewania lub chłodzenia za pomocą jednego sterownika.



### System VRV do zastosowań mieszkaniowych

Do jednej jednostki zewnętrznej można podłączyć maksymalnie 9 jednostek wewnętrznych (o różnej mocy, w klasie do 71). Każda jednostka wewnętrzna obsługiwana jest osobno w ramach tego samego trybu.



### Autodiagnozowanie

Ułatwia konserwację, informując o usterkach i nieprawidłowościach w pracy urządzenia.



### Wielu użytkowników

Użytkownik, przed opuszczeniem hotelu lub budynku biurowego, może odłączyć zasilanie główne jednostki wewnętrznej.



### Sprężarka scroll

Sprężarka scroll składa się z dwóch spirali, jedna z nich jest umocowana, a druga krąży odśrodkowo bez obracania. Zaprojektowana z myślą o małych i średnich wydajnościach, zapewnia stałą niezawodność i dużą sprawność przez cały okres eksploatacji.



### Sprężarka odśrodkowa

Sprężarki odśrodkowe wykorzystują wirnik i spiralę do konwersji energii prędkości na energię ciśnienia. Sprężarki odśrodkowe charakteryzuje opcjonalny napęd bezstopniowy VFD zapewniający najwyższą wydajność przy częściowym obciążeniu (pojedyncze lub podwójne sprężarki) lub łożyska magnetyczne i praca bezolejowa.



### Gwarantowany zakres pracy do -20°C

Pompy ciepła Daikin nadają się do pracy we wszystkich klimatach, nawet w surowych warunkach zimowych z zakresem operacyjnym do -20°C.



### Chłodzenie pomieszczeń technicznych

Usuwanie w niezawodny, skuteczny i elastyczny sposób ciepła generowanego przez urządzenia IT i serwery, aby zapewnić maksymalny czas sprawności i najlepszy zwrot inwestycji.



### System „Multi Split”

Do jednej jednostki zewnętrznej można podłączyć maksymalnie 3 jednostek wewnętrznych o różnej mocy. Każda jednostka wewnętrzna obsługiwana jest osobno w ramach tego samego trybu ogrzewania lub chłodzenia.



### System „Multi Split”

Do jednej jednostki zewnętrznej można podłączyć maksymalnie 5 jednostek wewnętrznych (o różnej mocy). Każda jednostka wewnętrzna obsługiwana jest osobno w ramach tego samego trybu.



### Pompka skroplin

Ułatwia odprowadzenie skroplin z jednostki wewnętrznej.



### Sprężarka typu 'swing'

Sprężarki typu swing charakteryzuje jednolita łopatką i wałek oraz mniejsza liczba części ruchomych wytwarzających niewielkie drgania i tarcie, co zapewnia większą niezawodność i efektywność w porównaniu do tradycyjnych sprężarek obrotowych.



### Sprężarka śrubowa

Sprężarki jednośrubowe składają się z głównej śruby oraz dwóch wirników bocznych. Bezstopniowa regulacja wydajności oferuje optymalną sprawność. Sprężarki są przeznaczone do dużych wydajności, zapewniają optymalne parametry pracy.



### Sprężarka tłokowa

Sprężarka tłokowa składa się z cylindra, tłoków i zaworów. Sprężanie jest realizowane poprzez ruch postępowo-zwrotny tłoka w cylindrze.



### Gwarantowany zakres pracy do -25°C

Pompy ciepła Daikin nadają się do pracy we wszystkich klimatach, nawet w surowych warunkach zimowych z zakresem operacyjnym do -25°C.



### Gwarantowany zakres pracy do -28°C

Daikin Altherma nadaje się do pracy we wszystkich klimatach, nawet w surowych warunkach zimowych z zakresem operacyjnym do -28°C.

# Notatki

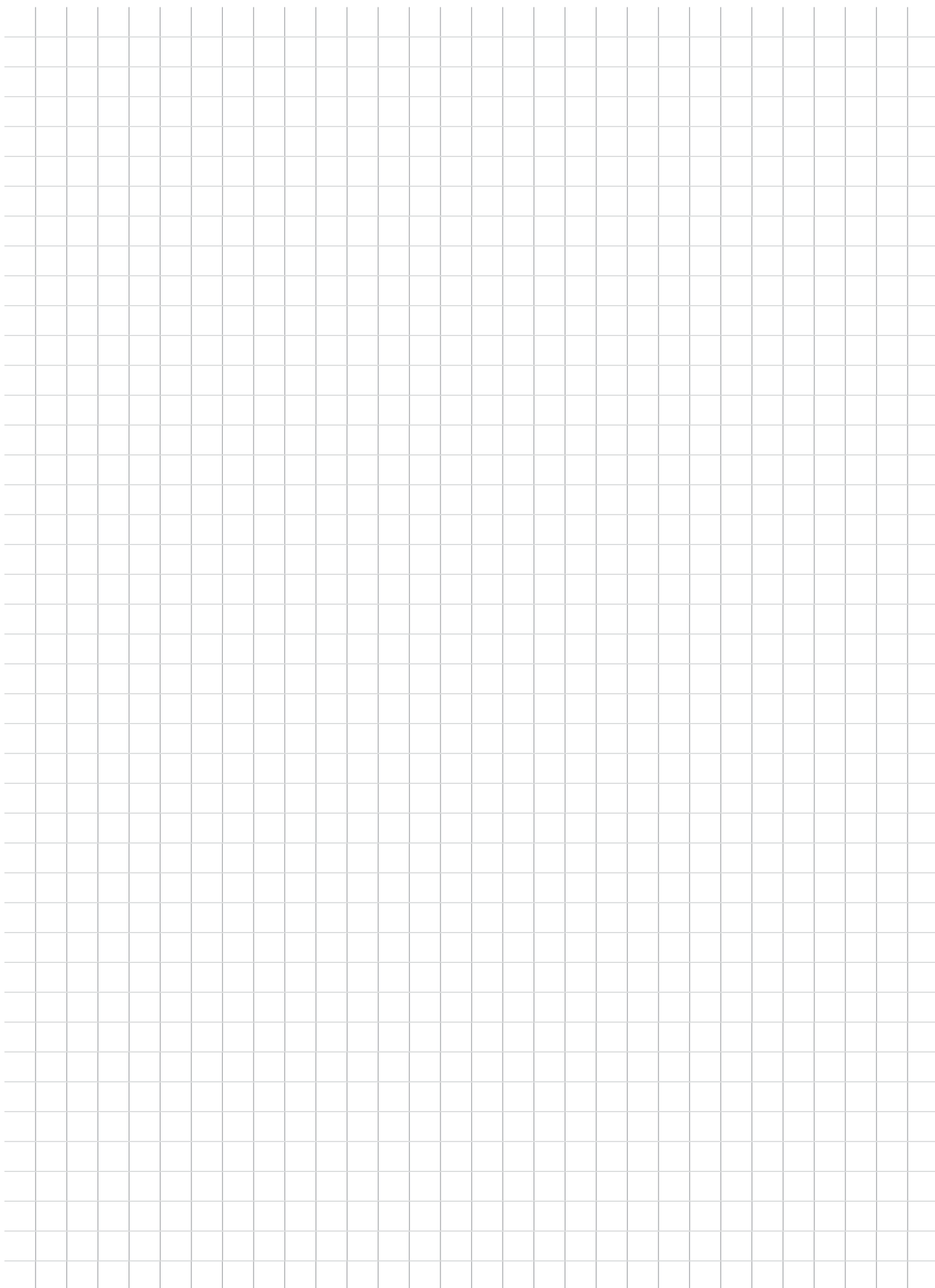

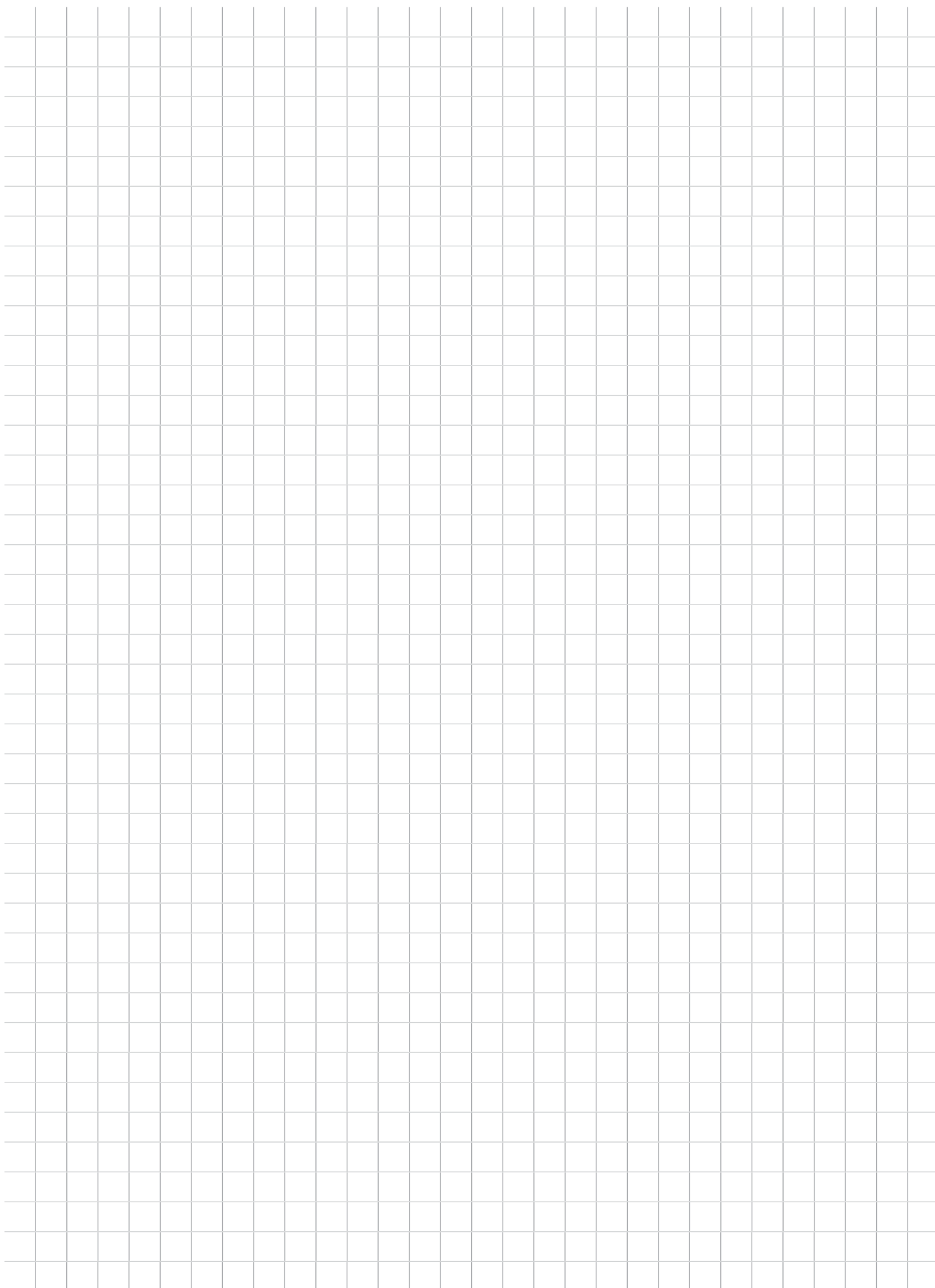



# FABRYCZNY SERIWS POMP CIEPŁA

*W przypadku skorzystania z programu Fabrycznej Opieki Serwisowej, to Daikin przejmuje opiekę gwarancyjną nad pompą ciepła (\*) w okresie gwarancji, który wynosi 5 lat dla konsumenta. Ta usługa jest bezpłatna zarówno dla instalatora, jak i dla konsumenta.*

Warunkami koniecznymi do uzyskania Fabrycznej Opieki Serwisowej oraz 5-letniej gwarancji na pompę ciepła Daikin Altherma są:

› **Wykonanie autoryzowanego uruchomienia przez Serwis Fabryczny.**

Zgłoszenie urządzenia do uruchomienia przez instalatora na podstawie formularza dostępnego na

[https://www.daikin.pl/pl\\_pl/serwis/serwis1/commissioning.html](https://www.daikin.pl/pl_pl/serwis/serwis1/commissioning.html)

› **Rejestrację urządzenia w portalu Stand By Me wykonuje Serwis Fabryczny**

› **Rejestracja użytkownika na portalu Stand By Me**

<https://standbyme.daikin.pl/pl/Rejestracja>

jest możliwa w ciągu roku od uruchomienia, wyłącznie za pomocą Kodu uruchomienia, który jest wysyłany na adres e-mail użytkownika podany przy uruchomieniu.

W przypadku nie otrzymania Kodu uruchomienia należy się skontaktować z Daikin:

nr tel. 22 319 90 02, e-mail: [techniczny@daikin.pl](mailto:techniczny@daikin.pl) (proszę podać adres instalacji)



Autoryzowane uruchomienie oznacza przejęcie opieki gwarancyjnej nad urządzeniem przez Daikin oraz daje następujące korzyści:

- opieka serwisowa z czasem reakcji serwisowej w ciągu 24h
- możliwość korzystania ze specjalnej dedykowanej infolinii **tel. 22 417 80 80** (czynna pn-nd godz. 08:00-20:00) do zgłaszania ewentualnych awarii przez inwestora (Usługa dostępna tylko dla zarejestrowanych użytkowników portalu **Stand By Me**)
- rejestracja urządzenia na portalu **Stand By Me**
- 5 lat gwarancji przy skorzystaniu tylko i wyłącznie z Autoryzowanego Uruchomienia Daikin
- możliwość odpłatnego przedłużenia gwarancji nawet do 10 lat (5+5) w okresie do 1 roku od uruchomienia (poprzez portal **Stand By Me**)
- w trakcie 5-letniej gwarancji, brak kosztów za wymianę części przez Serwis w razie awarii, opieka przez cały okres gwarancji 5-letniej świadczona przez producenta
- możliwość zakupienia przeglądu gwarancyjnego (konserwacji) w portalu Stand By Me

Szczegóły na:

[https://www.daikin.pl/pl\\_pl/serwis/serwis1.html](https://www.daikin.pl/pl_pl/serwis/serwis1.html)

Portal Stand By Me

<https://standbyme.daikin.pl/pl/>

<sup>(\*)</sup>Program Fabrycznej Opieki Serwisowej nie obejmuje:

- PC do cwu typu monoblok EKHHE-CV3;

- PC typu monoblok (ED(B)LQ, ED(B)LA )

- Multi hybrydy CHYHBH-AV32

- Kotłów gazowych Daikin

Na powyższe urządzenia obowiązuje standardowa 3-letnia gwarancja Daikin.

# CZEŚĆ, JESTEM GOTOWA, ABY ZROBIĆ NA TOBIE WRAŻENIE

WKRÓTCE O MNIE USŁYSZYSZ —



Daikin Europe N.V. jest uczestnikiem Programu Certyfikującego Eurovent dla klimakonwektorów i systemów ze zmiennym przepływem czynnika chłodniczego. Sprawdź ważność certyfikatu na stronie internetowej: [www.eurovent-certification.com](http://www.eurovent-certification.com)



Niniejsza publikacja ma charakter wyłącznie informacyjny i nie jest ofertą wiążącą firmy Daikin Europe N.V. Treść tej publikacji powstała dzięki wiedzy Daikin Europe N.V. Nie udzielamy pośredniej i bezpośredniej gwarancji na kompletność, dokładność, rzetelność lub przydatność do określonego celu treści oraz produktów i usług przedstawionych w niniejszym katalogu. Dane techniczne mogą ulec zmianie bez wcześniejszego powiadomienia. Daikin Europe N.V. nie ponosi odpowiedzialności za bezpośrednie lub pośrednie uszkodzenia, wynikające z lub związane z użyciem i/lub sposobem interpretacji niniejszego katalogu. Firma Daikin Europe N.V. posiada prawa autorskie całości przedstawionej treści.